

# **TESLA**

**TESLA AquaStar AQ500**

Vážený zákazníku,  
děkujeme, že jste si vybral TESLA AquaStar AQ500.

**Před použitím zařízení si prosím důkladně přečtěte „Důležité bezpečnostní upozornění“ a dodržujte všechna běžná bezpečnostní pravidla.**

## **DŮLEŽITÉ BEZPEČNOSTNÍ UPOZORNĚNÍ**

Toto zařízení je složité elektromechanické zařízení, věnujte proto prosím pozornost těmto pokynům:

- Toto zařízení určeno výhradně pro domácí použití, při pokojové teplotě (max. 40°C) a lehké čištění podlah. Zařízení není vhodné pro komerční použití. Za nevhodné použití nebo za použití v rozporu s návodem k použití nenese výrobce žádnou odpovědnost a nevztahuje se něj záruka.
- Nepoužívejte zařízení v příliš teplém, prašném, vlhkém prostředí nebo venku.
- Toto zařízení je vhodné pro použití na tvrdé podlahy. Pokud je používáno na nerovném povrchu, nemusí být dosaženo nejlepšího čistícího účinku. Možnost použití zařízení doporučujeme ověřit u výrobce podlahové krytiny, zejména pokud se jedná o plovoucí podlahy.
- Používejte pouze originální filtry a příslušenství, které je určeno k tomuto modelu. Použití neoriginálního příslušenství, může způsobit zranění nebo poškození zařízení. Všechny ostatní části nebo příslušenství, které nejsou určeny k použití s tímto zařízením, jsou zakázány.
- Osoby s omezenými fyzickými, smyslovými nebo mentálními schopnostmi nebo osoby bez zkušeností, pokud budou pod dohledem nebo byly řádně poučeny o bezpečném používání. Děti by si s tímto zařízením neměly hrát ani provádět čištění nebo údržbu.
- Zařízení má elektrický válečkový kartáč, který při nesprávném použití může způsobit zranění. Nikdy nevyvádějte oděvy, vlasy, oči, prsty nebo jiné části těla. Nikdy nepoužívejte toto zařízení k očištění lidí nebo zvířat.
- Před uvedením do provozu zkontrolujte, zda jsou správně vloženy všechny filtry. Nikdy neprovozujte zařízení bez filtrů.
- Před spuštěním zařízení se ujistěte, že čistící kartáč je správně nasazen a kryt čistícího kartáče je správně zavřený. Nikdy neodstraňujte kryt ani kartáč, pokud je zařízení v provozu.
- Nedovolte vniknutí vody ani jiné kapaliny dovnitř zařízení, aby nedošlo k úrazu elektrickým proudem nebo k poškození zařízení.
- Před čištěním nebo montáží kartáče se ujistěte, že je zařízení vypnuté a nenabíjí se.
- Nikdy nevyvádějte horký popel, hořící předměty, jako jsou cigarety nebo zápalky, rozpouštědla, toner pro tiskárny, agresivní čistící prostředky, alkoholové výrobky, barvy, výbušné plyny nebo hořlavé kapaliny.
- Nikdy nevyvádějte ostré nebo špičaté předměty, jako jsou skleněné třísky, hřebíky apod. Filtry v zařízení mohou zničit i materiály, které za sucha ztvrdnou, například sádra nebo cement.
- V zařízení je trvale nainstalována baterie. Při nesprávném zacházení hrozí nebezpečí zranění a výbuchu. Baterii nechte vyměnit pouze v servisním středisku TESLA.
- Baterii nikdy nezkratujte a nabíjejte ji pouze přiloženým napájecím zdrojem.
- Neotvírejte a neopravujte zařízení, vystavujete se tak nebezpečí poranění elektrickým proudem a ztrátě záruky.
- Výrobce a dovozce do Evropské Unie neodpovídá za škody způsobené provozem zařízení jako např. poranění, opaření, požár, zranění, znehodnocení dalších věcí apod.

## OBSAH BALENÍ

Zkontrolujte pečlivě, že jste vybalili všechno dodávané příslušenství, doporučujeme vám ponechat si během záruční doby originální papírovou krabici, uživatelský manuál a balicí materiál. Plastové sáčky používané k zabalení tohoto zařízení mohou být nebezpečné. Abyste předešli riziku udušení, uchovávejte tyto sáčky mimo dosah dětí. Tyto sáčky nejsou hračky.

## POPIS

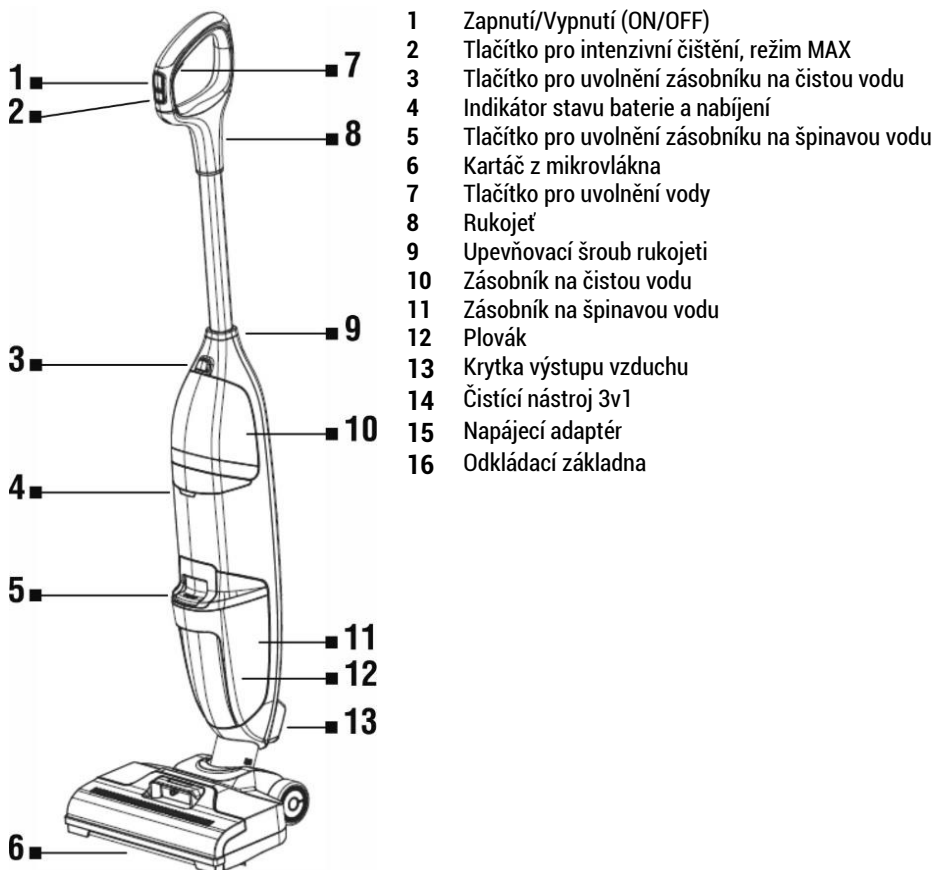

14

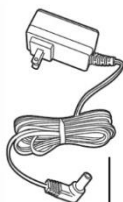

15

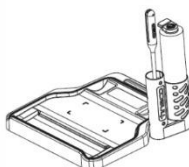

16

## SESTAVENÍ ZAŘÍZENÍ

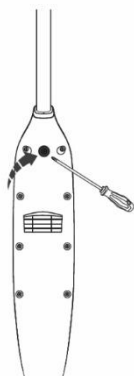
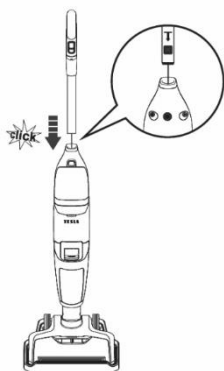

Zasuňte konec držadla do otvoru v těle zařízení.

Zajistěte rukojeť zašroubováním upevňovacího šroubu.

## NABÍTÍ BATERIE

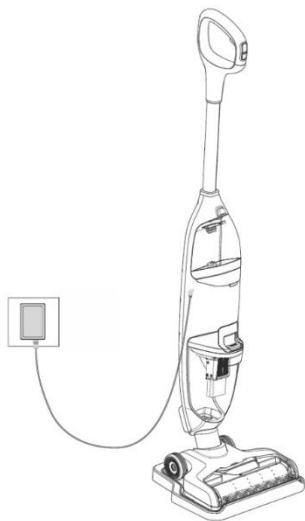

- Před prvním použitím proveďte úplné nabití baterie.
- Teplota okolí musí být mezi 4°C a 40°C.
- Před nabíjením baterie se ujistěte, že jsou zásobníky na vodu prázdné a zařízení je suché.
- V průběhu nabíjení není možné zařízení používat k úklidu.
- Pokud je baterie téměř vybitá, začne indikátor stavu baterie červeně blikat. Připojte nabíjecí kabel k zařízení a zapojte jej do zásuvky ve zdi. Pokud indikátor nabíjení bliká modře, baterie se nabíjí.
- Když je baterie plně nabitá, indikátor 2 minuty nepřetržitě svítí modře a poté zhasne.
- Doba nabíjení je cca 3 - 4 hodiny.
- Chcete-li dosáhnout optimálního výkonu, zařízení pravidelně nabíjejte.
- Zařízení skladujte na suchém místě.
- Používejte pouze dodanou nabíječku. Ujistěte se, že napětí uvedené na typovém štítku napájecího zdroje odpovídá síťovému napětí.

## NAPLNĚNÍ ZÁSObNÍKU NA ČISTOU VODU

Stiskněte Tlačítko pro uvolnění Zásobníku na čistou vodu a vyjměte jej. Otevřete víko a naplňte zásobník teplou vodou z vodovodu (max. 60°C). Používejte měkkou nebo destilovanou vodu, aby nedocházelo ke vzniku vodního kamene. Doporučujeme používat čisticí prostředky na přírodní bázi ředěné dle doporučení výrobce. V případě potřeby přidejte nepěňivý čisticí prostředek vhodný k čištění tvrdých podlah a víko pevně uzavřete. Vraťte Zásobník na čistou vodu zpět do těla zařízení, dokud neuslyšíte cvaknutí.

**POZOR:** Před použitím zařízení se vždy ujistěte, že jsou vloženy všechny filtry v Zásobníku na špinavou vodu.

## PRVNÍ SPUŠTĚNÍ

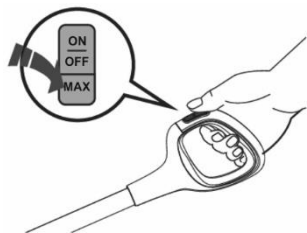

1. Zařízení spustíte stisknutím tlačítka „ON/OFF“.
2. Stiskněte tlačítko „MAX“, pokud chcete čistit silně znečištěné místo vyšší rychlostí otáčení čistícího kartáče, vysávacím výkonem a silnějším postřikem vody.

### Indikátor stavu baterie a nabíjení

Normální režim - svítí modře.

„MAX“ režim - bliká modře.

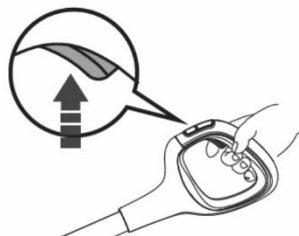

Při pohybu zařízení dozadu stiskněte tlačítko pro uvolnění vody podle míry znečištění, během čištění bude zařízení sbírat špinavou vodu. Zařízení můžete použít i bez vody například k vysávání rozlité tekutiny. Po ukončení práce zařízení vypněte, vyčistěte a umístěte jej do Odkládací základny.

TIP: Překryvejte tahy na podlaze o tři centimetry, abyste zabránili vzniku nevyčištěných míst.

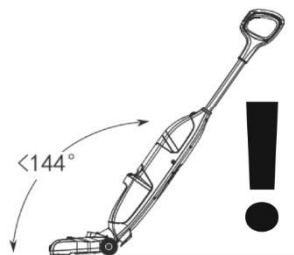

## POZOR!

**NENAKLÁÑĚJTE ZAŘÍZENÍ O VÍCE NEŽ 144° A NEOTÁČEJTE ZAŘÍZENÍ SMĚREM VZHŮRU.**

**NIKDY NEPŘEKROČTE MAXIMÁLNÍ MOŽNOU HLADINU VODY V ZÁSOBNÍKU NA ŠPINAVOU VODU.**

Mohlo by dojít k zatečení vody do vnitřních částí a k následnému poškození zařízení a ztrátě záruky.

## TIPY PRO ÚKLID

- Zařízení můžete použít také jako klasický vysavač, stačí ponechat oba zásobníky prázdné.
- Těsně před dokončením úklidu již na podlahu neaplikujte vodu, ale pouze vysávejte vodu, která je již na podlaze. Zamezíte tak odkapávání vody ze zařízení během jeho přenášení.
- Odstraňte z podlahy větší nečistoty (větší kousky hlíny, kamínky, kousky papíru apod.).
- Zařízení vždy nejdříve vypněte před zvednutím nad podlahu.
- Zásobník na špinavou vodu je vybaven bezpečnostním plovákem, který uzavře sání v případě, že hladina v zásobníku dosáhne krajní meze a zamezí vniknutí vody do motorové části. Pokud dojde k aktivaci plováku a zásobník na špinavou vodu ještě není plný, vypněte zařízení, vyprázdněte zásobník na špinavou vodu a plovák uvolněte. Poté pokračujte v práci.

## VYPŘÁZDNĚNÍ ZÁSOBNÍKU NA ŠPINAVOU VODU

Doporučujeme vyprázdnit a vyčistit oba zásobníky po každém úklidu. Nenechávejte vodu v žádné nádobě. Před čištěním a údržbou zařízení vypněte a odpojte ze zásuvky, můžete tak zabránit neúmyslnému spuštění zařízení. Nepoužívejte žádná abraziva ani alkohol, mohlo by dojít k poškození vnějšího krytu. Zařízení čistěte pouze suchým nebo vlhkým hadříkem. Elektrické části nikdy nečistěte vodou. Doporučujeme zařízení a příslušenství po každém použití pravidelně čistit.

Pokud špinavá voda v zásobníku dosáhne hladinu MAX, vypněte zařízení a vyprázdněte zásobník na špinavou vodu.

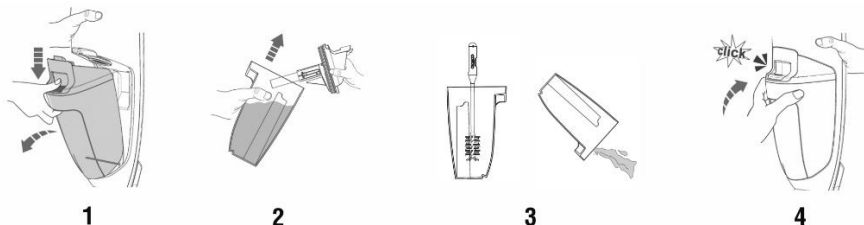

- Stisknutím tlačítka pro uvolnění zásobníku na špinavou vodu jej vyjměte z těla zařízení.
- Sejměte víko zásobníku, vyčistěte nečistoty a vylejte špinavou vodu. V případě potřeby použijte čisticí nástroj 3v1.
- Poté zásobník opláchněte čistou vodou, zavřete víko a vraťte zásobník zpět do těla zařízení, dokud neuslyšíte cvaknutí.
- Poté, co všechny součásti důkladně uschnou, vložte díly zpět k sobě. Ujistěte se také, že filtry nejsou blokovány. Pokud jsou velmi znečištěné nebo poškozené, je nutné je vyměnit, aby nedošlo k poškození zařízení a ztrátě výkonu.

## ČIŠTĚNÍ FILTRU A PLOVÁKU

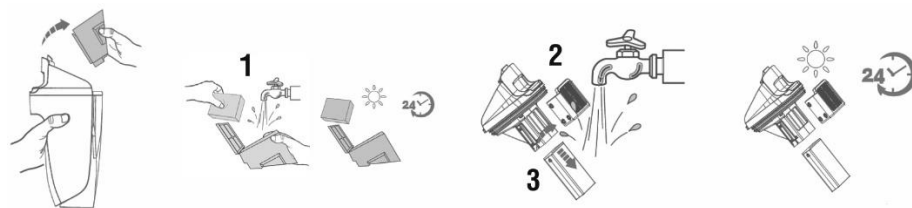

Filtry (1) jsou umístěny ve víku Zásobníku na špinavou vodu. Vyměňte Zásobník na špinavou vodu, otevřete víko a uchopte do prstů zapuštěnou oblast na každé straně filtru, tažením nahoru jej vyjměte a poté oba filtry opláchněte vodou. V případě silného znečištění filtry vyměňte. Pokud byl předfiltr (2) a plovák (3) zablokovaný, je třeba je vyčistit. Sundejte filtr z víka zásobníku, vytáhněte plovák a opláchněte je vodou. Před vložením zpět do víka Zásobníku na špinavou vodu nechte filtry zcela vyschnout.

## SAMOČIŠTĚNÍ KARTÁČE Z MIKROVLÁKNA

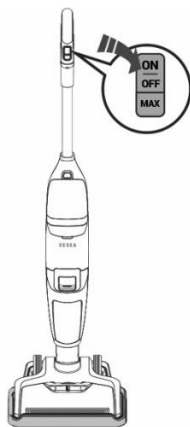

- Pro optimální výkon používejte pravidelně po každém úklidu funkci rychlého samočištění kartáče z mikrovlákna.
- Umístěte zařízení do Odkládací základny, nepřipojte k němu 230 V napájení. Zásobník na čistou vodu by měl být naplněn alespoň z **1/3 vodou**.
- Stisknutím a podržením tlačítka „ON“ (ZAPNUTO) na 3 sekundy spustíte režim samočištění. Zařízení se po dokončení samočištění automaticky vypne. Celý proces trvá přibližně 40 sekund.
- **Před a po samočištění vyprázdněte Zásobník na špinavou vodu.**

## ČIŠTĚNÍ KARTÁČE Z MIKROVLÁKNA

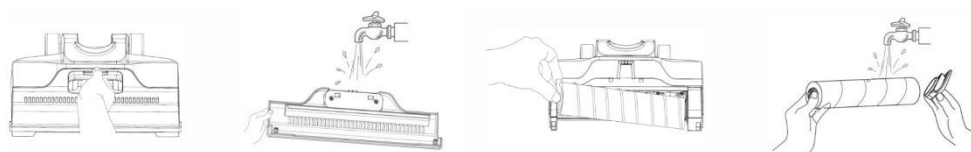

Abyste dosáhli optimálního výkonu, vyčistěte kartáč z mikrovlákna a jeho kryt po každém použití zařízení. Uchopte přední rukojeť krytu, současně stiskněte uvolňovací tlačítko a vytážením nahoru kryt vyjměte. Opláchněte jej vodou. Uchopte váleček kartáče za boční držák a tahem nahoru jej vyjměte. Odstraňte vlasy a nečistoty omotané kolem válečku čistícím nástrojem 3v1. Opláchněte jej vodou. Před opětovnou instalací jej nechte vyschnout. Vložte váleček kartáče a kryt zpět.

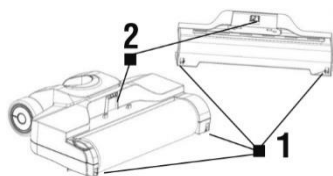
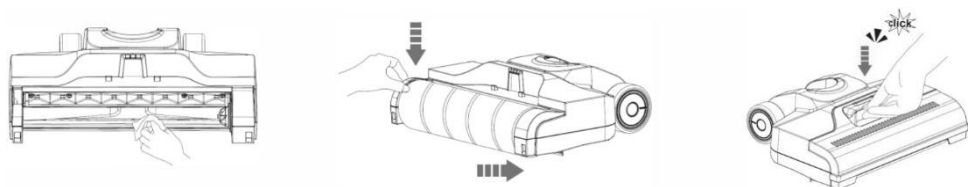

Zatlačte háček (1) do otvoru pro zámek (1), poté zatlačte hák (2) do otvoru pro zámek (2). Kryt kartáče vždy zacvakněte na správné místo, abyste předešli ztrátě sání nebo úniku vody.

Postupujte opatrně, aby nedošlo k poškození krytu.

## UPOZORNĚNÍ

- **Zanedbání čištění případně výměny filtru může vést k poruše zařízení!**
- K čištění filtrů nepoužívejte žádné agresivní prací nebo čisticí prostředky ani horkou vodu.
- Filtry vyměňte, pokud je již nelze řádně vyčistit nebo jsou poškozené.
- Dbejte na to, aby dosedací plochy a těsnící prvky byly čisté a nepoškozené.
- Než vložíte filtr zpět do zařízení, ujistěte se, že jsou naprosto suché (ideálně je vložte zpět až po 24 hodinách).

Všechny výše uvedené pokyny jsou velmi důležité, pokud vám připadá, že vysavač má slabý sací výkon nebo špatně vysává nečistoty z podlahy. Tento stav je jasnou známkou toho, že filtrační systém vysavače vyžaduje vyčištění.

## ODSTRAŇOVÁNÍ PROBLÉMŮ

Problém	Příčina	Řešení
Zařízení nefunguje ani se nenabíjí.	Slabá baterie.	Nabijte baterii.
	Adaptér je odpojený.	Zapojte adaptér do přístroje a do zásuvky.
	Zařízení se nenabíjí.	Zásuvka je bez elektřiny nebo závada 230 V adaptéru.
Indikátor stavu baterie a nabíjení bliká červenou barvou	Slabá baterie.	Nabijte baterii.
	Váleček čistícího kartáče je zablokovaný.	Odstraňte nečistoty.
Indikátor stavu baterie a nabíjení svítí trvale červenou barvou	Zařízení se přehřálo.	Nechte zařízení vychladnout.
Indikátor stavu baterie a nabíjení střídavě bliká modře a červeně.	Závada zařízení.	Kontaktujte servisní středisko TESLA nebo prodejce, u kterého jste zařízení zakoupili.
Slabý výkon zařízení.	Zásobník na špinavou vodu je plný.	Vyprázdněte zásobník na špinavou vodu a zkontrolujte plovák.
	Filtr je špinavý.	Vyčistěte filtr zařízení.
	Čisticí kartáč nebo výstup vzduchu je zablokován.	Vyčistěte kartáč a odstraňte nečistoty na výstupu vzduchu.
	Kryt kartáče není na svém místě.	Nasadte kryt kartáče.
Zařízení během používání vydává neobvyklé zvuky.	Kanál pro nečistoty nebo výstup vzduchu je blokován.	Odstraňte nečistoty.
	Zásobník na špinavou vodu je plný.	Vyprázdněte zásobník na špinavou vodu.
Zařízení nerostříkuje vodu.	Zásobník na čistou vodu je prázdný nebo není správně nainstalován.	Naplňte vodou zásobník na čistou vodu nebo jej správně nainstalujte.
Z krytky výstupu vzduchu uniká voda.	Není nainstalován filtr nebo je filtr mokřý.	Nainstalujte suchý filtr.
	Plovák je zablokován.	Odblokujte plovák.
	Zásobník na špinavou vodu je plný.	Vyprázdněte zásobník na špinavou vodu.



## TECHNICKÁ PODPORA

Potřebujete poradit s nastavením a provozem TESLA AquaStar AQ500?

Kontaktujte nás: [www.tesla-electronics.eu](http://www.tesla-electronics.eu)

## SPOTŘEBNÍ MATERIÁL A PŘÍSLUŠENSTVÍ

Spotřební materiál můžete zakoupit na oficiálním eshopu značky TESLA [eshop.tesla-electronics.eu](http://eshop.tesla-electronics.eu).

## ZÁRUČNÍ OPRAVA

Pro záruční opravu kontaktujte prodejce, u kterého jste TESLA produkt zakoupili.

## VÝLUKY ZE ZÁRUKY

- Došlo-li k opotřebení zařízení nebo jeho části v důsledku běžného užívání. Mezi typické opotřebení zařízení nebo jeho části obvyklým užíváním se řadí např. vybití baterie nebo snížení kapacity baterie či akumulátoru uplynutím obvyklé životnosti 6 měsíců, opotřebení zobrazovacích částí zařízení, mechanické opotřebení dálkových ovladačů a jejich povrchů, opotřebení filtru, opotřebení přívodních kabelů a další.
- Nedodržení „Důležitých bezpečnostních pokynů“ uvedených v uživatelském manuálu.
- Elektromechanické nebo mechanické poškození zařízení způsobené nevhodným použitím.
- Škoda způsobená přírodními živly jako je voda, oheň, statická elektřina, přepětí, atd.
- Škoda způsobená neoprávněnou opravou.
- Nečitelné sériové číslo zařízení.

## PROHLÁŠENÍ O SHODĚ

My, TESLA Electronics LTD, prohlašujeme, že toto zařízení je v souladu se základními požadavky a dalšími příslušnými ustanoveními norem a předpisů relevantních pro daný typ zařízení.



Tento produkt splňuje požadavky Evropské Unie.



Informujte se prosím o místním systému separovaného sběru elektrických a elektronických výrobků. Postupujte prosím podle místních předpisů a staré výrobky nelikvidujte v běžném domácím odpadu. Správná likvidace starého produktu pomáhá předejít potenciálním negativním důsledkům pro životní prostředí a lidské zdraví.

Vzhledem k tomu, že se produkt vyvíjí a vylepšuje, vyhrazujeme si právo na úpravu uživatelského manuálu. Aktuální verzi tohoto uživatelského manuálu naleznete vždy na [www.tesla-electronics.eu](http://www.tesla-electronics.eu).

Design a specifikace mohou být změněny bez předchozího upozornění, tiskové chyby vyhrazeny.

Dear customer,  
Thank you for choosing the TESLA AquaStar AQ500.

**Please read the „Important Safety Instructions“ carefully before using the appliance and follow all usual safety rules. Keep this user manual for future reference.**

## **IMPORTANT SAFETY INSTRUCTIONS**

This appliance is a complex electromechanical device, please note the following instructions:

- Do not use this appliance for any other than its intended use.
- Do not use the appliance in an excessively warm, dusty, humid environment or outdoors.
- The appliance is intended for home use only at room temperature (max. 40°C) and for light cleaning of floors. The appliance is not suitable for commercial use. The manufacturer bears no liability for improper use or use at variance with the instructions. Such use is not covered by the warranty.
- Before setting the appliance into operation, check that all of the filters are correctly inserted. Never operate the appliance without filters.
- This appliance is suitable for use on hard floors. If used on an uneven surface, the optimum cleaning effect may not be achieved. We recommend checking with the manufacturer of the floor covering whether use of the appliance is advised, especially in the case of floating floors.
- Use only original filters and accessories which are designed for this model. Use of non-original accessories may cause injury or damage to the appliance. All other parts or accessories not intended for use with this appliance are prohibited.
- Persons with limited physical, sensory or mental abilities, or persons without experience, may only use this appliance provided that they are supervised or have been properly instructed in safe use. Children should not play with this appliance, clean it or perform maintenance.
- The appliance has an electric roller brush, which could cause injury if used incorrectly. Never vacuum clothing, hair, eyes, fingers or other parts of the body. Never use this appliance to clean people or animals.
- Before starting the appliance, make sure that the cleaning brush is correctly fitted and that the cover of the cleaning brush is properly closed. Never remove the cover or the brush when the appliance is in use.
- Do not allow any water or other liquids to get inside the appliance to avoid electric shock or damage to the appliance.
- Before cleaning or assembling the brush, make sure that the appliance is switched off and is not charging.
- Never use the appliance near explosive or flammable materials.
- Never vacuum hot ash, burning objects such as cigarettes or matches, solvents, printer toner, aggressive cleaners, alcoholic products, paints, explosive gases or flammable liquids.
- Never vacuum sharp or pointed objects such as shards of glass or nails, etc. The filters in the machine can also be damaged by materials which harden when dry, such as plaster or cement.
- A battery is permanently installed in the appliance. There is a risk of injury and explosion if it is improperly handled. Only have the battery replaced at a TESLA service centre.
- Never short-circuit the battery. Only charge it using the included power pack.
- Do not open or repair the appliance. You run the risk of electric shock and loss of the warranty.
- Use of the appliance at variance with the above-mentioned instructions may cause damage to the equipment or injury.

- The manufacturer and the importer to the European Union bears no liability for any damage caused by operation of the appliance such as injury, scalding, fire or damage to other items, etc.

## PACKAGE CONTENTS

Carefully check that you have unpacked all of the accessories supplied. We recommend keeping the original cardboard box, user manual and packaging materials for the duration of the warranty period. The plastic bags used to package this appliance can be dangerous. Keep these bags out of reach of children to avoid the risk of suffocation. These bags are not toys.

## DESCRIPTION

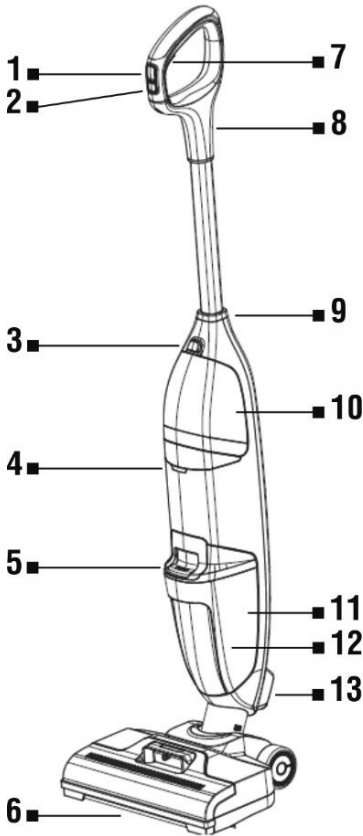

- 1 ON/OFF
- 2 Intensive cleaning button
- 3 Clean water tank release button
- 4 Battery and charging status indicator
- 5 Dirty water tank release button
- 6 Microfibre brush
- 7 Water application button
- 8 Handle
- 9 Handle fastening screw
- 10 Clean water tank
- 11 Dirty water tank
- 12 Float
- 13 Air outlet cover
- 14 3-in-1 cleaning tool
- 15 Power adapter
- 16 Storage base



14

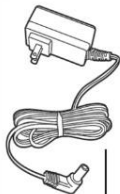

15

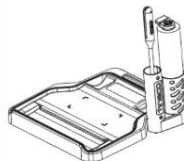

16

## ASSEMBLING THE APPLIANCE

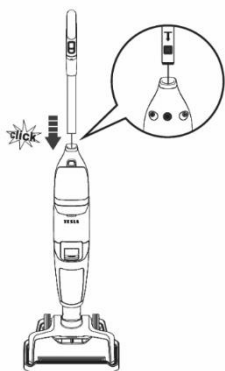

Insert the end of the handle into the hole in the body of the appliance.



Secure the handle by screwing in the handle fastening screw.

## CHARGING THE BATTERY

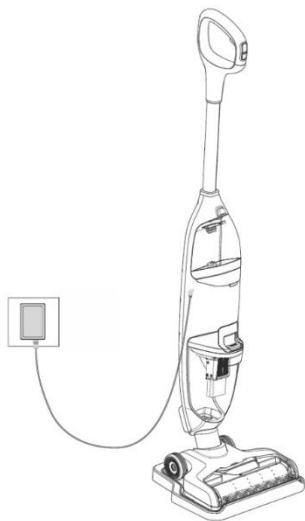

- Fully charge the battery before first use.
- Ambient temperature must be between 4°C and 40°C.
- Before charging the battery, make sure the water tanks are empty and the appliance is dry.
- The appliance cannot be used for cleaning while charging.
- If the battery is almost empty, the battery status indicator will start to flash red. Connect the charging cable to the appliance and plug it into a wall socket. If the charging indicator flashes blue, the battery is charging.
- When the battery is fully charged, the indicator will be continuously lit blue for 2 minutes and then go out.
- Charging time is approx. 3 - 4 hours.
- Charge the appliance regularly to achieve optimal performance.
- Store the appliance in a dry place.
- Use only the supplied charger. Make sure that the voltage indicated on the type plate of the power pack corresponds to the mains voltage.

## FILLING THE CLEAN WATER TANK

Press the Clean water tank release button and remove the tank. Open the lid and fill the tank with warm tap water (max. 60°C). Use soft or distilled water to avoid limescale. We recommend using natural-based cleaning agents diluted according to the manufacturer's recommendations. If necessary, add a non-foaming detergent suitable for cleaning hard floors and close the lid tightly. Insert the Clean water tank back into the body of the appliance until you hear a click.

**WARNING! Always make sure that all filters have been inserted in the dirty water tank before using the appliance.**

## FIRST USE

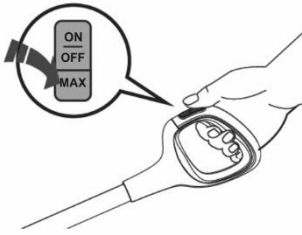

1. Start the appliance by pressing the „ON/OFF“ button.
2. Press the „MAX“ button if you want to clean a heavily soiled MAX with higher cleaning brush speed, vacuum power and stronger jet of water.

### Battery and charging status indicator

Normal mode - lit blue.

MAX mode - flashes blue.

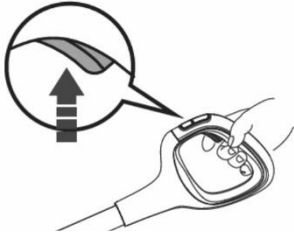

When moving the appliance backwards, press the Water application button according to the level of soiling. The appliance will collect dirty water while cleaning. You can also use the appliance without water, for example to vacuum up spilled liquids. When you have finished working, switch off the appliance, clean it and place it in the Storage base.

TIP: Overlap strokes on the floor by three centimetres to ensure the whole of the floor is cleaned.

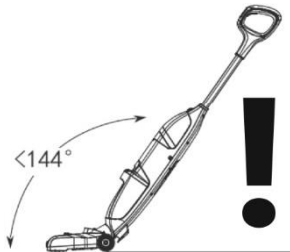

### WARNING!

**DO NOT TILT THE APPLIANCE BY MORE THAN 144° AND DO NOT TURN THE APPLIANCE UPWARDS.**

**NEVER EXCEED THE MAXIMUM POSSIBLE WATER LEVEL IN THE DIRTY WATER TANK.**

Water could leak into the internal parts, causing damage to the appliance and voiding the warranty.

## CLEANING TIPS

- You can also use the appliance as a conventional vacuum cleaner. Just leave both tanks empty.
- Just before you finish cleaning, do not apply any more water to the floor, but only vacuum the water which is already on the floor. This prevents water from dripping from the appliance when carrying it.
- Remove larger debris from the floor (larger pieces of dirt, grit, pieces of paper, etc.).
- Always switch off the appliance before lifting it off the floor.
- The dirty water tank is equipped with a safety float which closes the suction if the level in the tank reaches the maximum level and prevents water from entering the engine compartment. If the float is activated and the dirty water tank is not yet full, switch off the appliance, empty the dirty water tank and release the float. Then continue working.

## EMPTYING THE DIRTY WATER TANK

We recommend that you empty and clean both tanks after each clean. Do not leave water in either of the tanks. Switch off and unplug the appliance from the mains before cleaning and maintenance, this will prevent unintentional activation of the appliance. Do not use any abrasives or alcohol, the outer cover could be damaged. Only clean the appliance with a dry or damp cloth. Never clean the electrical parts with water. We recommend cleaning the appliance and accessories regularly after each use.

If the dirty water in the tank reaches the MAX level, switch off the appliance and empty the dirty water tank.

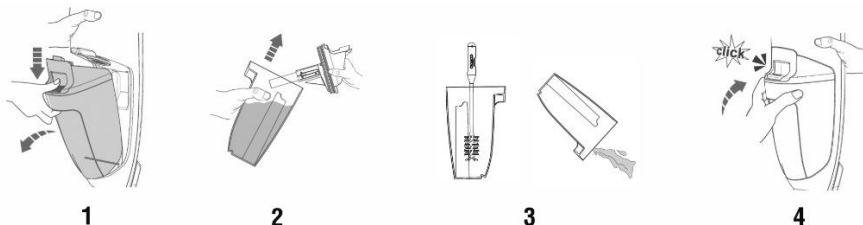

- Press the Dirty water tank release button to remove it from the body of the appliance.
- Remove the lid of the tank, clean any dirt and pour away the dirty water. If necessary, use the 3in1 cleaning tool.
- Then rinse the tank with clean water, close the lid and insert the tank back into the body of the appliance until you hear a click.
- After all of the parts have dried thoroughly, put the parts back together. Also make sure that the filters are not blocked. If they are very dirty or damaged, they must be replaced to avoid damage to the appliance and loss of performance.

## CLEANING THE FILTERS

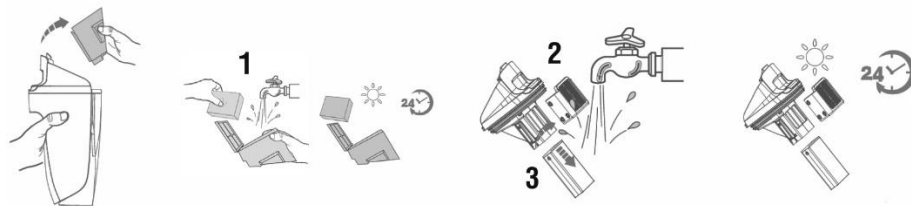

The filters (1) are located in the lid of the Dirty water tank. Remove the Dirty water tank, open the lid and grasp the recessed area on each side of the filter in your fingers, pull upwards to remove it and then rinse both filters with water. If the filters are heavily soiled, replace them. If the pre-filter (2) and float (3) are blocked, they must be cleaned. Remove the filter from the lid of the tank, pull out the float and rinse it with water. Allow the filters to dry completely before reinserting them into the lid of the Dirty water tank.

## SELF-CLEANING THE MICROFIBRE BRUSH

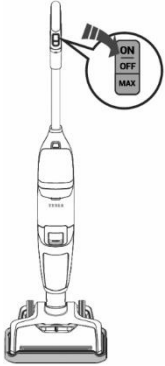

- For optimal performance, use the quick self-cleaning function of the microfibre brush regularly after each clean.
- Place the appliance in the Storage base. The clean water tank should be at least **1/3 full of water**.
- Press and hold the „ON“ button for 3 seconds to start self-cleaning mode. The appliance will switch off automatically once self-cleaning is complete. The whole process takes approximately 40 seconds.
- Empty the Dirty water tank **before and after self-cleaning**.

## CLEANING THE MICROFIBRE BRUSH

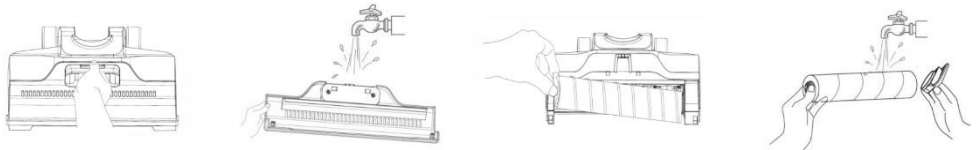

In order to achieve optimal performance, clean the microfibre brush and its cover after each use of the appliance. Grasp the front handle of the cover, simultaneously press the release button and pull upwards to remove the cover. Rinse it with water. Grasp the brush roller by the tab and pull upwards to remove it. Remove hair and dirt wrapped around the roller with the 3in1 cleaning tool. Rinse it with water. Allow it to dry before reinstalling it. Reinsert the brush roller and cover.

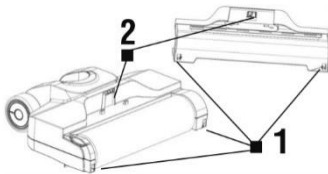
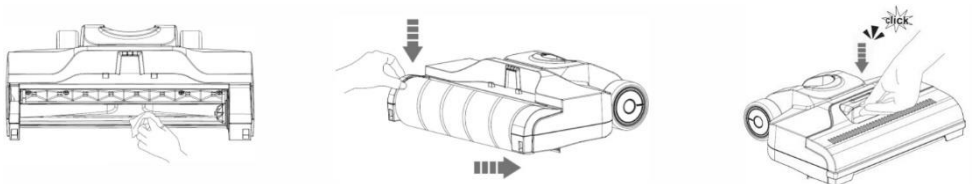

Push hook (1) into hole (1) to lock it into place, then push hook (2) into hole (2) to lock it into place. Always snap the brush cover into the right place to prevent loss of suction or water leakage. Do this carefully to avoid damaging the cover.

## WARNING

- **Neglecting to clean or replace the filter can lead to appliance failure!**
- Do not use any aggressive detergents or hot water to clean the filters.
- Replace the filters if they can no longer be cleaned properly or are damaged.
- Ensure that contact areas and sealing elements are clean and undamaged.
- Make sure that the filters are completely dry before reinserting them into the appliance (ideally wait 24 hours before reinserting them).

All the above-mentioned instructions are very important if you feel that the vacuum cleaner has poor suction power or is not vacuuming dirt from the floor properly. This condition is a clear indication that the vacuum cleaner's filtration system requires cleaning.

## TROUBLESHOOTING

Problem	Cause	Solution
The appliance is not working or charging.	Weak battery.	Charge the battery.
	The adapter is not connected.	Connect the adapter to the appliance and to the mains socket.
	The appliance is not charging.	The socket is dead or the 230 V adapter is defective.
The battery and charging status indicator is flashing red	Weak battery.	Charge the battery.
	The roller of the cleaning brush is blocked.	Remove dirt and debris.
The battery and charging status indicator is permanently lit red	The appliance has overheated.	Allow the appliance to cool down.
The battery and charging status indicator is flashing blue and red.	Appliance defect.	Contact the dealer where you purchased the appliance.
Weak appliance performance.	The dirty water tank is full.	Empty the dirty water tank and check the float.
	The filter is dirty.	Clean the appliance filter.
	The cleaning brush or air outlet is blocked.	Clean the brush and remove dirt and debris from the air outlet.
	The brush cover is not in place.	Fit the brush cover.
The appliance is making unusual noises when used.	The dirt channel or air outlet is blocked.	Remove dirt and debris.
	The dirty water tank is full.	Empty the dirty water tank.
The appliance is not spraying water.	The clean water tank is empty or is not properly installed.	Fill the clean water tank with water or install it properly.
Water is leaking from the air outlet cover.	No filter has been installed or the filter is wet.	Install a dry filter.
	The float is blocked.	Unblock the float.
	The dirty water tank is full.	Empty the dirty water tank.



## TECHNICAL SUPPORT

Do you need advice on setting up and operating the TESLA AquaStar AQ500?

Contact us: [www.tesla-electronics.eu](http://www.tesla-electronics.eu)

## CONSUMABLES AND ACCESSORIES

Consumables can be purchased in the official eshop of the TESLA brand [eshop.tesla-electronics.eu](http://eshop.tesla-electronics.eu).

## WARRANTY REPAIR

For warranty repair, contact the dealer where you purchased the TESLA product.

## WARRANTY EXCLUSIONS

- If the device or part of it has worn out due to normal use. Typical wear and tear of the device or its parts due to normal use includes, for example, the discharge of the battery or the reduction of the capacity of the battery or accumulator after the usual service life of 6 months, wear of the display parts of the device, mechanical wear of the remote controls and their surfaces, wear of the filter, wear of the supply cables and others.
- Failure to observe the „Important safety instructions“ listed in the user manual.
- Electromechanical or mechanical damage to the device caused by improper use.
- Damage caused by natural elements such as water, fire, static electricity, overvoltage, etc.
- Damage caused by unauthorized repair.
- Unreadable device serial number.

## DECLARATION OF CONFORMITY

We, TESLA Electronics LTD, declare that this device complies with the essential requirements and other relevant provisions of the standards and regulations relevant to the type of equipment.



This product complies with the requirements of the European Community.



Please inform yourself about the local separate collection system for electrical and electronic products. Please act according to your local rules and do not dispose of your old products with your normal household waste. Correct disposal of your old product helps to prevent potential negative consequences for the environment and human health.

Due to the fact that the product is being developed and improved, we reserve the right to edit the user manual. You can always find the latest version of the this user manual at [www.tesla-electronics.eu](http://www.tesla-electronics.eu).

Design and specification may be changed without prior notice, print errors reserved.

**Sehr geehrter Kunde,  
Vielen Dank, dass Sie sich für den TESLA AquaStar AQ500 entschieden haben.**

**Bevor Sie das Gerät verwenden, lesen Sie bitte die „Wichtigen Sicherheitsanweisungen“ durch und befolgen Sie alle gängigen Sicherheitsanweisungen.**

### **WICHTIGE SICHERHEITSHINWEISE**

Dieses Gerät ist ein komplexes elektromechanisches Gerät, bitte beachten Sie daher die folgenden Hinweise:

- Dieses Gerät ist ausschließlich für den häuslichen Gebrauch, bei Raumtemperatur (max. 40°C) und zur leichten Bodenreinigung bestimmt. Das Gerät ist nicht für den kommerziellen Gebrauch geeignet. Bei unsachgemäßem Gebrauch oder bei Nichteinhaltung der Anweisungen gemäß der Bedienungsanleitung übernimmt der Hersteller keine Haftung und die Garantie entfällt.
- Verwenden Sie das Gerät nicht in einer heißen, staubigen, feuchten Umgebung oder im Freien.
- Stellen Sie vor der Inbetriebnahme sicher, dass alle Filter richtig eingesetzt sind. Betreiben Sie das Gerät nie ohne Filter.
- Dieses Gerät ist für den Einsatz auf harten Böden geeignet. Bei Verwendung auf einer unebenen Oberfläche wird möglicherweise nicht die beste Reinigungswirkung erzielt. Wir empfehlen, die Einsatzmöglichkeit des Gerätes mit dem Bodenbelagshersteller abzuklären, insbesondere wenn es sich um einen schwimmenden Boden handelt.
- Verwenden Sie nur Original-TESLA-Filter und Zubehör, das für dieses Modell entwickelt wurde. Die Verwendung von nicht originale Zubehör, kann zu Verletzungen oder Schäden führen. Alle anderen Teile oder Zubehörteile, die nicht für die Verwendung mit diesem Gerät bestimmt sind, sind verboten.
- Personen mit eingeschränkten physischen, sensorischen oder mentalen Fähigkeiten oder mangelnder Erfahrung, sofern sie nicht beaufsichtigt werden oder bezüglich der sicheren Verwendung unterwiesen wurden. Kinder sollten mit diesem Gerät nicht spielen, es reinigen oder warten.
- Das Gerät verfügt über eine elektrische Bürstenwalze, die bei unsachgemäßer Anwendung zu Verletzungen führen kann. Saugen Sie niemals Kleidung, Haare, Augen, Finger oder andere Körperteile ab. Verwenden Sie dieses Gerät niemals, um Menschen oder Tiere zu reinigen.
- Vergewissern Sie sich vor dem Gebrauch des Geräts, dass die Reinigungsbürste richtig angebracht und die Reinigungsbürstenabdeckung ordnungsgemäß verschlossen ist. Entfernen Sie niemals die Abdeckung oder die Bürste, während das Gerät in Betrieb ist.
- Lassen Sie kein Wasser oder andere Flüssigkeiten in das Gerät eindringen, um einen Stromschlag oder eine Beschädigung des Geräts zu vermeiden.
- Stellen Sie vor der Reinigung oder der Installation der Bürste sicher, dass das Gerät ausgeschaltet ist und nicht aufgeladen wird.
- Verwenden Sie das Gerät niemals in der Nähe von explosiven oder brennbaren Materialien.
- Saugen Sie niemals heiße Asche, brennende Gegenstände wie Zigaretten oder Streichhölzer, Lösungsmittel, Toner, aggressive Reinigungsmittel, Alkoholprodukte, Farben, explosive Gase oder brennbare Flüssigkeiten auf.
- Saugen Sie niemals scharfe oder spitze Gegenstände wie Glassplitter, Nägel usw. auf. Die Filter im Gerät können auch durch Materialien beschädigt werden, die im trockenen Zustand hart werden, wie zum Beispiel Gips oder Zement.

- Der Akku ist fest im Gerät installiert. Bei unsachgemäßem Gebrauch droht Verletzungs- und Explosionsgefahr. Lassen Sie den Akku nur von einem TESLA-Service-Center austauschen.
- Schließen Sie den Akku niemals kurz. Laden Sie diesen nur mit dem mitgelieferten Netzteil auf.
- Öffnen und reparieren Sie das Gerät nicht selbst, da die Gefahr eines Stromschlags und des Garantieverlustes besteht.
- Eine Verwendung des Geräts entgegen den oben angeführten Anweisungen kann zu Geräte- oder Personenschäden führen.
- Der Hersteller und Importeur in die Europäische Union haftet nicht für Schäden, die durch den Betrieb des Geräts verursacht werden, wie Verletzungen, Verbrühungen, Brände, Verletzungen, Wertminderung anderer Gegenstände usw.

## VERPACKUNGSIINHALT

Überprüfen Sie sorgfältig, ob Sie alle mitgelieferten Zubehörteile ausgepackt haben. Wir empfehlen Ihnen, den Originalkarton, die Bedienungsanleitung und das Verpackungsmaterial während der Garantiezeit aufzubewahren. Die zum Verpacken dieses Geräts verwendeten Plastiktüten können gefährlich sein. Um Erstickungsgefahr zu vermeiden, bewahren Sie diese Tüten außerhalb der Reichweite von Kindern auf. Diese Tüten sind kein Spielzeug.

## BESCHREIBUNG

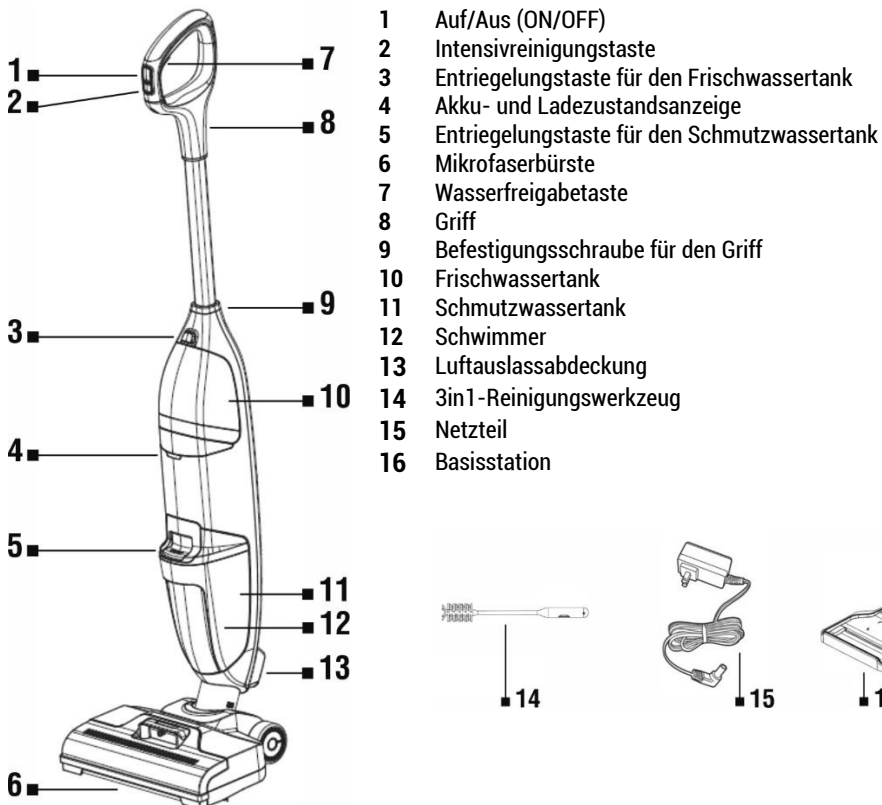

## MONTAGE DES GERÄTS

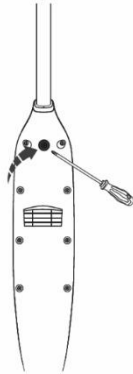
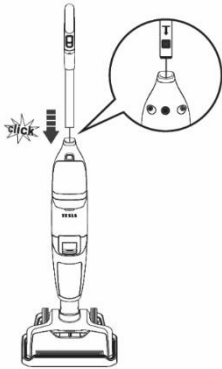

Stecken Sie das Ende des Griffs in die Öffnung im Gehäuse des Geräts.

Sichern Sie den Griff, indem Sie die Befestigungsschraube eindrehen.

## AUFLADEN DES AKKUS

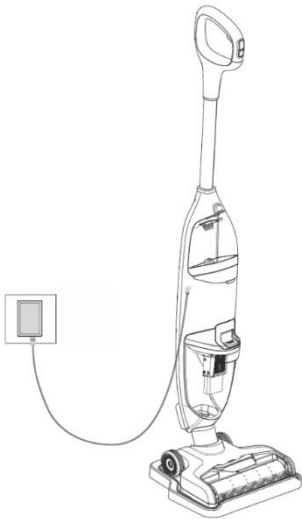

- Laden Sie den Akku vor dem ersten Gebrauch vollständig auf.
- Die Umgebungstemperatur muss zwischen 4°C und 40°C liegen.
- Stellen Sie vor dem Laden des Akkus sicher, dass die Wassertanks leer und das Gerät trocken sind.
- Es ist nicht möglich, das Gerät während des Ladevorgangs zum Reinigen zu verwenden.
- Wenn der Akku schwach ist, blinkt die Akkuanzeige rot. Verbinden Sie das Ladekabel mit dem Gerät und stecken Sie es in eine Steckdose. Wenn die Ladeanzeige blau blinkt, wird der Akku geladen.
- Wenn der Akku vollständig aufgeladen ist, leuchtet die Anzeige 2 Minuten lang blau und erlischt dann.
- Die Ladezeit beträgt ungefähr 3 - 4 Stunden.
- Laden Sie das Gerät regelmäßig auf, um eine optimale Leistung zu erzielen.
- Lagern Sie das Gerät an einem trockenen Ort.
- Verwenden Sie nur das mitgelieferte Ladegerät. Stellen Sie sicher, dass die auf dem Typenschild des Netzteils angegebene Spannung mit der Netzspannung übereinstimmt.

## FÜLLEN DES FRISCHWSSERTANKS

Drücken Sie die Entriegelungstaste für den Frischwassertank und nehmen Sie diesen heraus. Öffnen Sie den Deckel und füllen Sie den Tank mit warmem Leitungswasser (max. 60°C). Um Kalkablagerungen zu vermeiden, verwenden Sie weiches oder destilliertes Wasser. Wir empfehlen die Verwendung von Reinigungsmitteln auf Naturbasis, verdünnt nach den Empfehlungen des Herstellers. Geben Sie bei Bedarf ein nicht schäumendes Reinigungsmittel hinzu, das für die Reinigung von

Hartböden geeignet ist und schließen Sie den Deckel fest. Setzen Sie den Frischwassertank wieder in das Gehäuse des Geräts ein, bis Sie ein Klicken hören.

**ACHTUNG: Vergewissern Sie sich vor der Benutzung des Gerätes immer, dass alle Filter im Schmutzwassertank eingesetzt sind.**

## ERSTE INBETRIEBNAHME

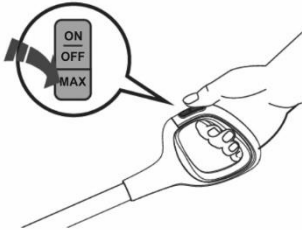

1. Drücken Sie die Taste „ON/OFF“, um das Gerät einzuschalten.
2. Drücken Sie die Taste „MAX“, wenn Sie eine stark verschmutzte Stelle mit einer höheren Geschwindigkeit der Reinigungsbürste, Saugleistung und einem stärkeren Wasserstrahl reinigen möchten.

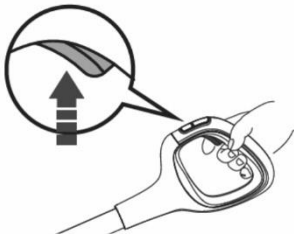

### Akku- und Ladezustandsanzeige

Normaler Modus - leuchtet blau.

Modus „MAX“ - blinkt blau.

Drücken Sie beim Zurückschieben des Gerätes je nach Verschmutzungsgrad die Wasserfreigabetaste. Während der Reinigung sammelt das Gerät Schmutzwasser. Sie können das Gerät auch ohne Wasser verwenden, um beispielsweise verschüttete Flüssigkeit aufzusaugen. Wenn Sie mit der Arbeit fertig sind, schalten Sie das Gerät aus, reinigen Sie es und stellen Sie es in die Basisstation.

TIPP: Decken Sie die Striche auf dem Boden um drei Zentimeter ab, um unsaubere Stellen zu vermeiden.

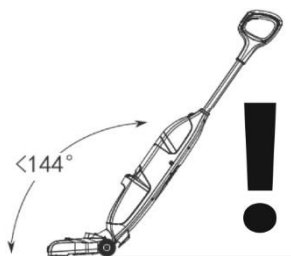

### ACHTUNG!

**NEIGEN SIE DAS GERÄT NICHT UM MEHR ALS 144° UND DREHEN SIE DAS GERÄT NICHT VOLLSTÄNDIG UM.**

**ÜBERSCHREITEN SIE NIEMALS DEN MAXIMAL MÖGLICHEN WASSERSTAND IM SCHMUTZWASSERTANK.**

Wasser könnte in die Innenteile eindringen, was zu Schäden am Gerät und zum Verlust der Garantie führen kann.

## AUFRÄUMTIPPS

- Sie können das Gerät auch als klassischen Staubsauger verwenden, lassen Sie einfach beide Tanks leer.
- Tragen Sie kurz vor Beendigung der Reinigung kein Wasser mehr auf den Boden auf, sondern saugen Sie nur das bereits auf dem Boden befindliche Wasser ab. Dadurch wird verhindert, dass beim Transport Wasser aus dem Gerät tropft.

- Entfernen Sie größeren Schmutz vom Boden (größere Stücke Erde, Steine, Papierstücke usw.).
- Schalten Sie das Gerät immer aus, bevor Sie es über den Boden heben.
- Der Schmutzwassertank ist mit einem Sicherheitsschwimmer ausgestattet, der die Ansaugung schließt, sobald der Füllstand im Tank die Grenze erreicht hat und verhindert somit das Eindringen von Wasser in den Motorteil. Wenn der Schwimmer aktiviert wird und der Schmutzwassertank noch nicht voll ist, schalten Sie das Gerät aus, leeren Sie den Schmutzwassertank und lassen Sie den Schwimmer los. Setzen Sie dann Ihre Arbeit fort.

## LEEREN DES SCHMUTZWSSERTANKS

Wir empfehlen, beide Behälter nach jeder Reinigung zu leeren und zu reinigen. Lassen Sie kein Wasser in einem der Behälter. Schalten Sie das Gerät vor der Reinigung und Wartung aus und ziehen Sie den Netzstecker aus der Steckdose, um ein unbeabsichtigtes Starten des Gerätes zu verhindern. Verwenden Sie keine Scheuermittel oder Alkohol, da diese das Außengehäuse beschädigen können. Reinigen Sie das Gerät nur mit einem trockenen oder feuchten Waschlappen. Reinigen Sie elektrische Teile niemals mit Wasser. Wir empfehlen Ihnen, das Gerät und das Zubehör regelmäßig nach jedem Gebrauch zu reinigen.

Schalten Sie das Gerät aus und leeren Sie den Schmutzwassertank, sobald das Schmutzwasser im Tank den Füllstand MAX erreicht hat.

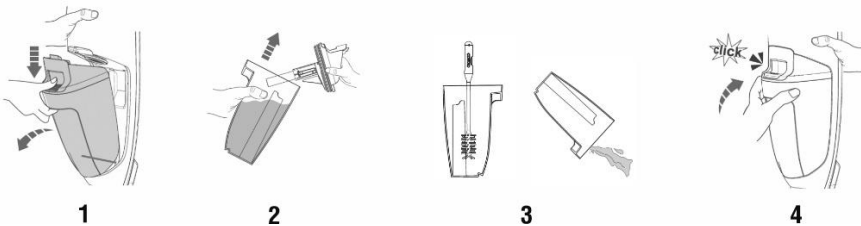

- Drücken Sie die Entriegelungstaste des Schmutzwassertanks, um ihn aus dem Gehäuse des Gerätes herauszunehmen.
- Nehmen Sie den Deckel des Tanks ab, entfernen Sie die Verunreinigungen und gießen Sie das Schmutzwasser weg. Verwenden Sie bei Bedarf das 3in1-Reinigungswerkzeug.
- Spülen Sie den Tank anschließend mit klarem Wasser aus, schließen Sie den Deckel und setzen Sie den Tank wieder in das Gerätegehäuse ein, bis Sie ein Klicken hören.
- Nachdem alle Komponenten zur Gänze trocken sind, setzen Sie die Teile wieder zusammen. Stellen Sie außerdem sicher, dass die Filter nicht verstopft sind. Bei starker Verschmutzung oder Beschädigung müssen sie ersetzt werden, um Geräteschäden und Leistungsverlust zu vermeiden.

## REINIGUNG DES FILTERS UND DES SCHWIMMERS

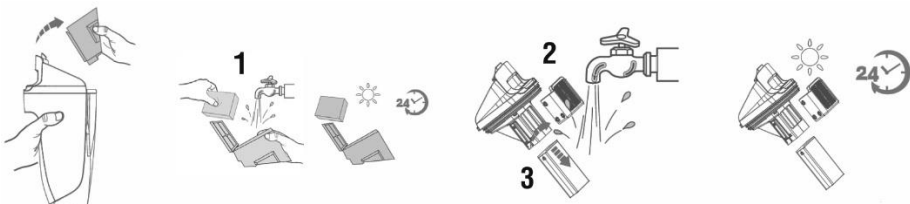

Die Filter (1) befinden sich im Deckel des Schmutzwassertanks. Nehmen Sie den Schmutzwassertank heraus, öffnen Sie den Deckel und greifen Sie mit den Fingern in die Vertiefungen auf beiden Seiten des Filters, ziehen Sie ihn nach oben, um ihn herauszunehmen, und spülen Sie dann beide Filter mit Wasser aus. Bei starker Verschmutzung ersetzen Sie die Filter durch neue. Wenn der Vorfilter (2) und der Schwimmer (3) verstopft sind, müssen diese gereinigt werden. Entfernen Sie den Filter vom Tankdeckel, ziehen Sie den Schwimmer heraus und spülen Sie ihn mit Wasser aus. Lassen Sie die Filter vollständig trocknen, bevor Sie sie wieder in den Deckel des Schmutzwassertanks einsetzen.

## SELBSTREINIGENDE MIKROFASERBÜRSTE

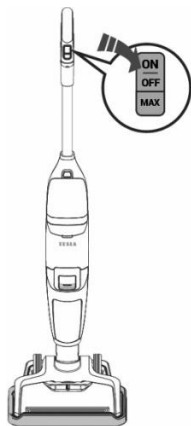

- Für eine optimale Leistung verwenden Sie regelmäßig nach jeder Reinigung die schnelle Selbstreinigungsfunktion der Mikrofaserbürste.
- Platzieren Sie das Gerät in die Basisstation. Der Frischwassertank sollte mindestens zu **1/3 mit Wasser** gefüllt sein.
- Halten Sie die Taste „ON“ 3 Sekunden lang gedrückt, um in den Selbstreinigungsmodus zu wechseln. Das Gerät schaltet sich automatisch ab, sobald der Selbstreinigungsvorgang abgeschlossen ist. Der gesamte Vorgang dauert etwa 40 Sekunden.
- Leeren Sie den Schmutzwassertank **vor und nach der Selbstreinigung**.

## REINIGUNG DER MIKROFASERBÜRSTEN

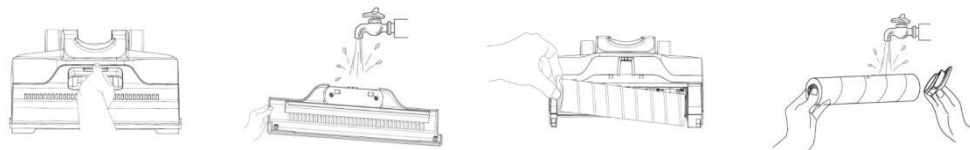

Für eine optimale Leistung reinigen Sie die Mikrofaserbürste und die Abdeckung nach jedem Gebrauch. Fassen Sie den vorderen Griff der Abdeckung, drücken Sie gleichzeitig den Entriegelungsknopf und ziehen Sie sie nach oben, um die Abdeckung zu entfernen. Spülen Sie sie mit Wasser ab. Fassen Sie die Bürstenrolle an der Schlaufe und ziehen Sie sie nach oben, um sie herauszunehmen. Entfernen Sie Haare und Schmutz, die sich um die Walze gewickelt haben, mit dem 3in1-Reinigungswerkzeug. Spülen Sie sie mit Wasser ab. Lassen Sie sie trocknen, bevor Sie sie wieder einsetzen. Setzen Sie die Bürstenrolle und die Abdeckung wieder ein.

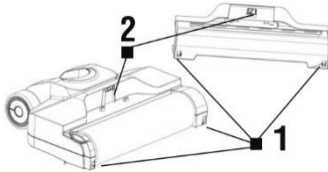
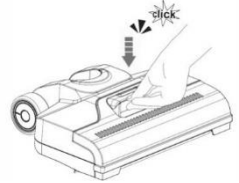
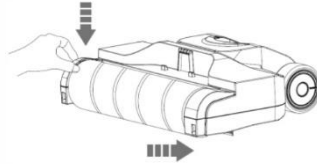
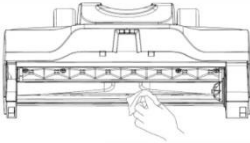

Schieben Sie den Haken (1) in die Verschlussöffnung (1), schieben Sie dann den Haken (2) in die Verschlussöffnung (2). Lassen Sie die Bürstenabdeckung immer einrasten, um ein Abfallen der Saugleistung oder das Austreten von Wasser zu vermeiden.

Achten Sie darauf, die Abdeckung nicht zu beschädigen.

## HINWEIS

- **Wird der Filter nicht gereinigt oder ersetzt, kann es zu Geräteausfällen kommen!**
- Verwenden Sie zum Reinigen der Filter keine aggressiven Wasch- oder Reinigungsmittel oder heißes Wasser.
- Tauschen Sie die Filter aus, wenn sie sich nicht mehr richtig reinigen lassen oder beschädigt sind.
- Stellen Sie sicher, dass die Berührungsflächen und Dichtelemente sauber und unbeschädigt sind.
- Bevor Sie den Filter wieder in das Gerät einsetzen, vergewissern Sie sich, dass er vollständig trocken ist (idealerweise nach 24 Stunden wieder einsetzen).

Alle oben genannten Hinweise sind sehr wichtig, wenn Sie der Meinung sind, dass der Staubsauger eine schlechte Saugleistung hat oder Schmutz vom Boden schlecht aufnimmt. Dieser Zustand ist ein klares Zeichen dafür, dass das Filtersystem des Staubsaugers gereinigt werden muss.

## PROBLEMBESEITIGUNG

Problem	Ursache	Lösung
Das Gerät funktioniert nicht oder lädt nicht.	Schwacher Akku.	Laden Sie den Akku auf.
	Adapter ist nicht angeschlossen.	Stecken Sie den Adapter in das Gerät und in eine Steckdose.
	Das Gerät lädt nicht.	Die Steckdose ist ohne Strom oder es liegt ein Fehler im 230 V-Adapter vor.
Die Akku- und Ladezustandsanzeige blinkt rot	Schwacher Akku.	Laden Sie den Akku auf.
	Die Walze der Reinigungsbürste ist blockiert.	Entfernen Sie Verunreinigungen.
Die Akku- und Ladezustandsanzeige leuchtet rot	Das Gerät ist überhitzt.	Lassen Sie das Gerät abkühlen.
Die Akku- und Ladezustandsanzeige blinkt abwechselnd blau und rot.	Gerätestörung.	Wenden Sie sich an das TESLA-Servicecenter oder den Händler, bei dem Sie das Gerät gekauft haben.



Schwache Geräteleistung.	Der Schmutzwassertank ist voll.	Leeren Sie den Schmutzwassertank und überprüfen Sie den Schwimmer.
	Der Filter ist verschmutzt.	Reinigen Sie den Gerätefilter.
	Die Reinigungsbürste oder der Luftauslass sind verstopft.	Reinigen Sie die Bürste und entfernen Sie Verunreinigungen am Luftauslass.
	Die Bürstenabdeckung ist nicht angebracht.	Bringen Sie die Bürstenabdeckung an.
Das Gerät macht während des Gebrauchs ungewöhnliche Geräusche.	Der Kanal für Verunreinigungen oder der Luftauslass sind verstopft.	Entfernen Sie Verunreinigungen.
	Der Schmutzwassertank ist voll.	Leeren Sie den Schmutzwassertank.
Das Gerät spritzt kein Wasser.	Der Frischwassertank ist leer oder nicht richtig eingesetzt.	Füllen Sie den Frischwassertank mit Wasser oder setzen Sie ihn richtig ein.
Aus der Abdeckung des Luftauslasses tritt Wasser aus.	Der Filter ist nicht eingesetzt oder der Filter ist nass.	Setzen Sie einen trockenen Filter ein.
	Der Schwimmer ist blockiert.	Entriegeln Sie den Schwimmer.
	Der Schmutzwassertank ist voll.	Leeren Sie den Schmutzwassertank.

## TECHNISCHER SUPPORT

Benötigen Sie Ratschläge zur Einrichtung und zum Betrieb des TESLA AquaStar AQ500?

Kontaktieren Sie uns: [www.tesla-electronics.eu](http://www.tesla-electronics.eu)

## VERBRAUCHSMATERIALIEN UND ZUBEHÖR

Verbrauchsmaterialien können im offiziellen E-Shop der Marke TESLA unter

[eshop.tesla-electronics.eu](http://eshop.tesla-electronics.eu).

## GARANTIEREPARATUR

Für Garantiereparaturen wenden Sie sich an den Händler, bei dem Sie das TESLA-Produkt gekauft haben.

## Die Garantie GILT NICHT bei:

- Verwendung des Gerätes zu anderen Zwecken
- gewöhnlicher Abnutzung
- Nichtbeachtung der „Wichtigen Sicherheitshinweise“ und den Anweisungen in der Bedienungsanleitung
- elektromechanischen oder mechanischen Schäden durch unsachgemäßen Gebrauch
- Schäden durch natürliche Elemente wie Wasser, Feuer, statische Elektrizität, Überspannungen usw.
- Schäden durch eine nicht autorisierte Reparatur
- unlesbarer Seriennummer des Gerätes
- Akku, sofern dieser seine ursprüngliche Kapazität nach mehr als 6 Monaten nicht beibehält (die Garantie für die Akkukapazität beträgt 6 Monate)

## KONFORMITÄTSERKLÄRUNG

Wir, TESLA Electronics LTD, erklären hiermit, dass dieses Gerät den grundlegenden Anforderungen und anderen zugehörigen Bestimmungen von Normen und Vorschriften entspricht, die für den Gerätetyp relevant sind.



Dieses Produkt erfüllt die Anforderungen der Europäischen Union.



Wenn dieses Symbol auf dem Produkt angebracht ist, erkundigen Sie sich bitte nach Ihrem örtlichen Sammelsystem für elektrische und elektronische Produkte. Bitte befolgen Sie die örtlichen Vorschriften und entsorgen Sie alte Produkte nicht im normalen Hausmüll. Die ordnungsgemäße Entsorgung des Altprodukts trägt dazu bei, mögliche negative Folgen für die Umwelt und die menschliche Gesundheit zu vermeiden.

Im Zuge der Weiterentwicklung und Verbesserung des Produkts behalten wir uns das Recht vor, das Benutzerhandbuch zu ändern. Die aktuelle Version dieser Bedienungsanleitung finden Sie immer unter [www.tesla-electronics.eu](http://www.tesla-electronics.eu).

Design und Spezifikationen können ohne vorherige Ankündigung geändert werden, Druckfehler vorbehalten.

**Tisztelt Ügyfelünk!**

**Köszönjük, hogy a TESLA AquaStar AQ500 készüléket választotta.**

**Kérjük, hogy használat előtt olvassa el figyelmesen a „Fontos biztonsági figyelmeztetéseket”, és tartsa be az összes standard biztonsági előírást.**

## **FONTOS BIZTONSÁGI FIGYELMEZTETÉSEK**

Ez az eszköz bonyolult elektromechanikai készülék, ezért kérjük, szenteljen figyelmet az alábbi utasításoknak:

- Soha ne használja ezt a készüléket nem rendeltetésszerűen.
- Ne használja a készüléket túl forró, poros vagy nedves környezetben, se kültérben.
- A készülék kizárólag szobahőmérséklet (max. 40°C) melletti otthoni használatra és könnyű padlótisztítására szolgál. A készülék nem alkalmas kereskedelmi célú felhasználásra. A gyártó nem vállal felelősséget a nem rendeltetésszerű vagy a használati utasítással ellentétes használatért, amelyre a garancia sem vonatkozik.
- Mielőtt üzembe helyezné, ellenőrizze le, hogy a minden szűrő helyesen lett behelyezve. Soha ne üzemeltesse a berendezést szűrők nélkül.
- A készülék kizárólag kemény padlón végzett használatra alkalmas. Ha egyenetlen felületen használja, előfordulhat, hogy nem éri el vele a legjobb tisztító hatást. Ajánlatos a padlóburkolat gyártójával egyeztetni, hogy használható-e a készülék, különösen az úsztatott padlók esetében.
- Csak eredeti szűrőket és kizárólag ehhez a modellhez tervezett TESLA tartozékokat használjon. A nem eredeti tartozékok használata sérülést vagy a berendezés károsodását okozhatja. Minden más, nem ehhez a készülékhez szánt alkatrész vagy tartozék használata tilos.
- Korlátozott fizikai, érzékszervi vagy szellemi képességekkel rendelkező, illetve megfelelő tapasztalattal nem rendelkező személyek, feltéve, hogy felügyelet alatt állnak, vagy megfelelő képzésben részesültek a biztonságos használattal kapcsolatban. Gyermekek nem játszhatnak ezzel a készülékkel, nem tisztíthatják és nem tarthatják karban.
- A készülék elektromos hengerkefével rendelkezik, amely helytelen használat esetén sérülést okozhat. Soha ne porszívózzon ruhát, haját, szemet, ujjat vagy más testrészt. Soha ne használja ezt a készüléket emberek vagy állatok tisztítására.
- A készülék bekapcsolása előtt győződjön meg arról, hogy megfelelően fel van-e szerelve a tisztítókefe, valamint hogy a tisztítókefe fedele megfelelően le van-e zárva. Soha ne távolítsa el a fedelet vagy a kefét a készülék működése közben.
- Áramütés vagy a berendezés károsodásának elkerülése érdekében soha ne engedje, hogy víz vagy más folyadék jusson a berendezésbe.
- A kefe tisztítása vagy beszerelése előtt győződjön meg arról, hogy a készülék ki van kapcsolva és nem tölt.
- Soha ne használja a készüléket robbanásveszélyes vagy gyúlékony anyagok közelében.
- Soha ne porszívózzon fel forró hamut, égő tárgyakat, például cigarettát vagy gyufát, oldószereket, nyomtató patronokat, agresszív tisztítószerkeket, alkoholos termékeket, festékeket, robbanékony gázokat vagy gyúlékony folyadékokat.
- Soha ne porszívózzon fel éles vagy hegyes tárgyakat, például üvegszilánkokat, szögeket stb. A száraz körülmények között megkeményedő anyagok, mint például a gipsz vagy a cement, szintén tönkreteszhetik a készülék szűrőit.
- Az akku tartósan van a készülékbe helyezve. Nem megfelelő használat esetén személyi sérülés és robbanás veszélye áll fenn. Az akkut kizárólag TESLA szervizközponttal cseréltesse ki.

- Soha ne zárja rövidre az akkut! Csak a mellékelt tápegységgel töltsé.
- Soha ne próbálja maga megjavítani a készüléket, mert fennáll az áramütés, valamint a jótállás elvesztésének veszélye.
- A készülék fenti utasításokkal ellentétes használata a készülék károsodását okozhatja, vagy személyi sérüléshez vezethet.
- Sem a gyártó, sem az európai uniós importőr nem vállal felelősséget a készülék működése által okozott károkért, például sérülésért, leforrzásért, tűzért, sérülésért, egyéb tárgyak megsemmisüléséért stb.

## A CSOMAGOLÁS TARTALMA

Gondosan ellenőrizze, hogy kicsomagolta-e a mellékelt tartozékokat, javasoljuk, hogy a jótállási idő alatt őrizze meg az eredeti papírdobozt, a használati útmutatót és a csomagolást. A készülék becsomagolásához használt műanyag zacskók veszélyesek lehetnek. A fulladásveszély elkerülése érdekében tartsa ezeket a zacskókat gyermekek elől elzárva. A zacskók nem játékszerek.

## LEÍRÁS

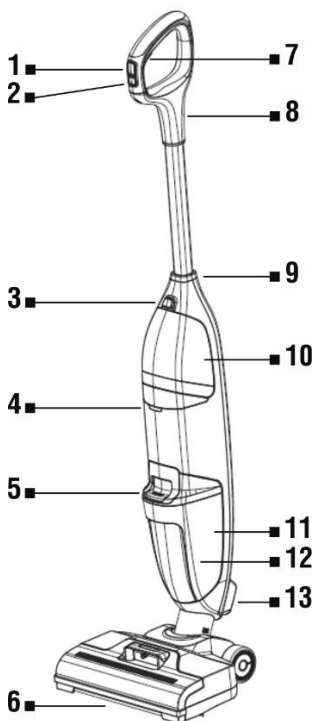

- 1 Be-/kikapcsolás (ON/OFF)
- 2 Intenzív tisztítás gomb
- 3 Tiszta víz tartály kioldógomb
- 4 Akku és töltöttségi állapot jelző
- 5 Szennyvíztartály kioldó gomb
- 6 Mikroszálas kefe
- 7 Vízeleesztő gomb
- 8 Markolat
- 9 Markolat rögzítő csavar
- 10 Tiszta víz tartály
- 11 Szennyvíztartály
- 12 Úszó
- 13 Kimenő levegő sapka

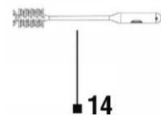

14

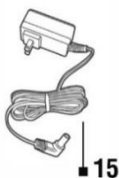

15



16

## A KÉSZÜLÉK ÖSSZESZERELÉSE

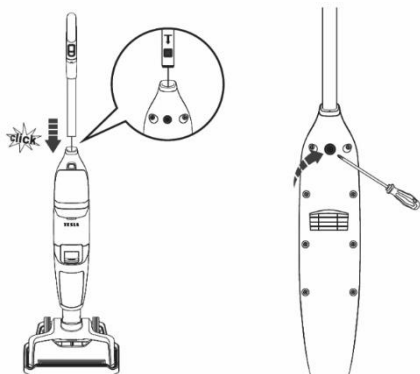

Illessze a markolat végét a készülékházban lévő nyílásba.

A markolatot a rögzítőcsavar becsavarásával rögzítse.

## AZ AKKU TÖLTÉSE

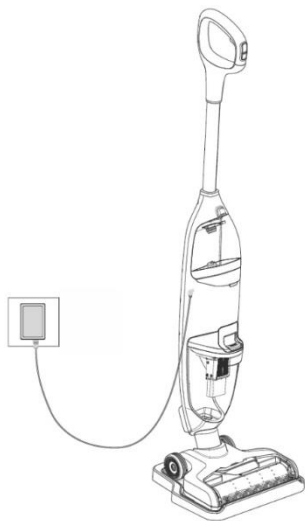

- Az első használat előtt tölts fel teljesen az akkut.
- A hőmérsékletnek 4°C és 40°C között kell lennie.
- Az akkumulátor töltése előtt győződjön meg arról, hogy a víztartályok üresek és a készülék száraz.
- Töltés közben a készülék nem használható takarításra.
- Ha az akku majdnem lemerült, az akku állapot jelző fény pirosan villog. Csatlakoztassa a töltőkábelt a készülékhez, és dugja be a fali aljzatba. Ha a töltésjelző kéken villog, az akku tölt.
- Ha az akku teljesen fel van töltve, a kijelző 2 percig folyamatosan kék színnel világít, majd kikapcsol.
- A töltési idő megközelítőleg 3-4 óra.
- Az optimális teljesítmény érdekében rendszeresen töltsse fel a készüléket.
- A készüléket száraz helyen tárolja.
- Kizárólag a készülékhez mellékelt töltőt használja. Győződjön meg arról, hogy a tápegység adattábláján feltüntetett feszültség megfelel a hálózati feszültségnek.

## A TISZTA VÍZ TARTÁLY FELTÖLTÉSE

Nyomja meg a Tiszta víz tartály kioldó gombot, és vegye ki a tartályt. Nyissa ki a fedelet, és töltsse fel a tartályt forró csapvízzel (max. 60°C). A vízköképződés elkerülése érdekében használjon lágy vagy desztillált vizet. Természetes alapú tisztítószerek használatát javasoljuk a gyártó ajánlásai szerint hígítva. Szükség esetén adjon hozzá kemény padlók tisztítására alkalmas, nem habzó tisztítószer, majd zárja le szorosan a fedelet. Helyezze vissza a tiszta víz tartályt a készülékékházba, amíg kattanást nem hall.

**FIGYELEM:** A készülék használata előtt mindig győződjön meg arról, hogy be van-e helyezve a szennyvíztartályba az összes szűrő.

## ELSŐ BEKAPCSOLÁS

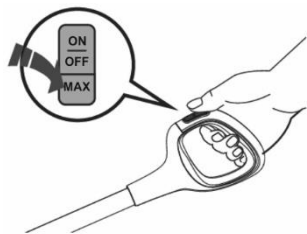

1. A készülék elindításához nyomja meg az „ON/OFF” gombot.
2. Nyomja meg a „MAX” gombot, ha erősen szennyezett területet szeretne tisztítani nagyobb kefe sebességgel, nagyobb porszívó-teljesítménnyel, valamint erősebb vízperemmel.

### Akku és töltöttségi állapot jelző

Normál mód - kéken világít.

„MAX” üzemmód - kéken villog.

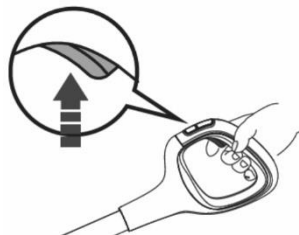

A készülék hátrafelé mozgathatásakor a szennyeződés mértékének megfelelően nyomja meg a vízirítógombot, a készülék a tisztítás során összegyűjti a szennyvizet. A készüléket víz nélkül is használhatja, például kiömlött folyadék felszívására. A munka befejezése után kapcsolja ki a készüléket, tisztítsa meg, és helyezze a dokkolóba.

TIPP: Tisztítatlan területek kialakulásának megelőzése érdekében mindig három centiméterrel fedje át a padlón lévő csíkokat.

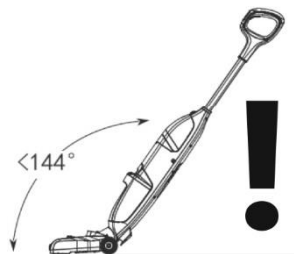

### FIGYELEM!

**NE DÖNTSE MEG A KÉSZÜLÉKET 144°-NÁL JOBBAN, ÉS NE FORDÍTSA FEL.**

**SOHA NE LÉPJE TÚL A SZENNYVÍZTARTÁLYBAN MEGENGEDETT MAXIMÁLIS VÍZSZINTET.**

A víz beszívárolhat a belső alkatrészekbe, ami a berendezés károsodásához és a garancia elvesztéséhez vezethet.

## TAKARÍTÁSI TIPPEK

- A készüléket klasszikus porszívóként is használhatja, ehhez elég, ha mindkét tartályt üresen hagyja.
- Közvetlenül a takarítás befejezése előtt már ne vigyen fel vizet a padlóra, csak a már a padlón lévő vizet porszívózza fel. Ezzel megakadályozza, hogy hordozás közben víz csöpögjön a készülékről.
- Távolítsa el a nagyobb szennyeződéseket a padlóról (nagyobb földdarabok, kavicsok, papírdarabok stb.).
- Mindig kapcsolja ki a készüléket, mielőtt a padló fölé emelné.
- A szennyvíztartály biztonsági úszóval van felszerelve, amely elzárja a szivást, ha a tartályban lévő szint eléri a szélső határértéket, megakadályozva ezzel, hogy víz kerüljön a motortérbe. Ha az úszó aktiválva van, és a szennyvíztartály még nincs tele, kapcsolja ki a gépet, ürítse ki a szennyvíztartályt, és oldja ki az úszót. Ezután folytassa a munkát.

## A SZENNYVÍZTARTÁLY KIÜRÍTÉSE

Ajánlott mindkét tartály kiürítése és megtisztítása minden takarítás után. Ne hagyjon vizet semmilyen edényben. Tisztítás és karbantartás előtt kapcsolja ki és húzza ki a készüléket a hálózathoz, ezzel megakadályozhatja a készülék véletlenszerű bekapcsolását. Ne használjon semmilyen csiszoló hatású tisztítószert se alkoholt, mivel azok megkárosíthatják a külső burkolatot. A készüléket csak száraz vagy nedves ruhával tisztítsa. Az elektromos részeket soha ne tisztítsa vízzel. Javasoljuk, hogy minden használat után rendszeresen tisztítsa meg a készüléket és a tartozékait.

Ha a tartályban lévő szennyvíz eléri a MAX szintet, kapcsolja ki a készüléket, és ürítse ki a szennyvíztartályt.

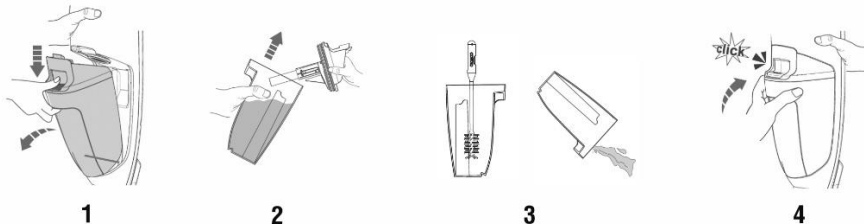

- A szennyvíztartály készüléktestből való kiemeléséhez nyomja meg a kioldógombot.
- Távolítsa el a tartály fedelét, tisztítsa meg a szennyeződésektől és öntse ki a beszennyeződött vizet. Szükség esetén használjon 3 az 1-ben tisztító eszközt.
- Ezután öblítse ki a tartályt tiszta vízzel, zárja le a fedelet, és helyezze vissza a tartályt a készülék testébe, amíg egy kattantást nem hall.
- Miután minden alkatrész alaposan megszáradt, tegye vissza őket. Győződjön meg arról is, hogy nincsenek-e a szűrők eltömődve. Ha erősen szennyezettek vagy sérültek, ki kell cserélni őket, elkerülendő ezzel a berendezés károsodását és a teljesítménycsökkenést.

## A SZŰRŐ ÉS ÚSZÓ TISZTÍTÁSA

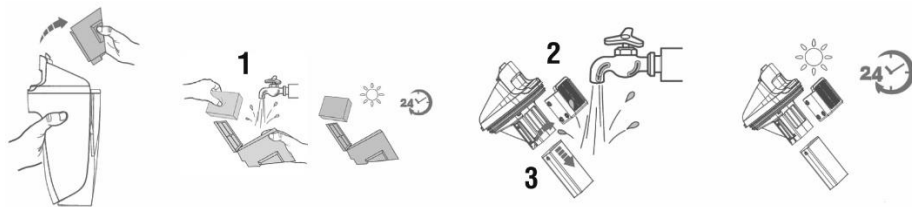

A szűrők (1) a szennyvíztartály fedelében találhatók. Vegye ki a szennyvíztartályt, nyissa fel a fedelet, majd az ujjával fogja meg a szűrő két oldalán lévő mélyedéseket és felfelé húzva emelje ki a szűrőt, végül öblítse le mindkét szűrőt vízzel. Erős szennyeződés esetén cserélje ki a szűrőket. Ha az előszűrő (2) és az úszó (3) eltömődött, meg kell őket tisztítani. Vegye ki a szűrőt a tartály fedeléből, húzza ki az úszót és öblítse le vízzel. Mielőtt visszahelyezné őket a szennyvíztartály fedelébe, hagyja teljesen megszáradni a szűrőket.

## ÖNTISZTÍTÓ MIKROSZÁLAS KEFE

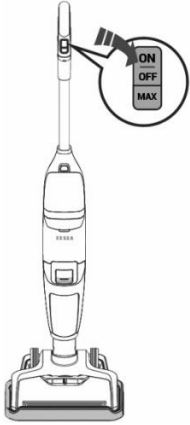

- Az optimális teljesítmény érdekében minden tisztítás után rendszeresen használja a mikroszálalás kefe gyors öntisztító funkcióját.
- Helyezze a készüléket a dokkoló állomásba. A tiszta víz tartályt fel kell tölteni **vízzel** legalább **1/3-áig**.
- Az öntisztító üzemmód elindításához tartsa 3 másodpercig lenyomva az „ON” (BE) gombot. Amint az öntisztítás befejeződött, a készülék automatikusan kikapcsol. Az egész folyamat körülbelül 40 másodpercet vesz igénybe.
- **Öntisztítás előtt és után** ürítse ki a szennyvíztartályt.

## MIKROSZÁLALÁS MOSÓKEFE

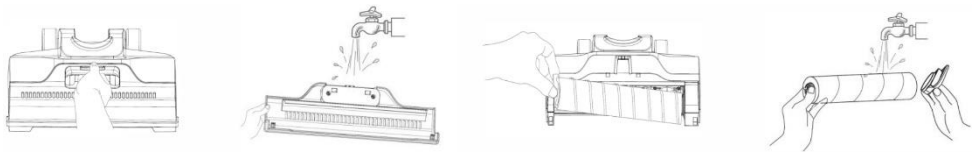

Az optimális teljesítmény érdekében minden használat után tisztítsa meg a mikroszálalás kefét és annak fedelét. Fogja meg a fedél elülső markolatát, majd egyszerre nyomja meg a kioldógombot, és emelje ki a fedelet. Öblítse le vízzel. Fogja meg a kefehengert az akasztófülnél fogva, és a kiemeléséhez húzza fel. Távolítsa el a henger köré csavarodott hajszálakat és a szennyeződéseket a 3 az 1 -ben tisztítóval. Öblítse le vízzel. Az újratelepítés előtt hagyja megszáradni.

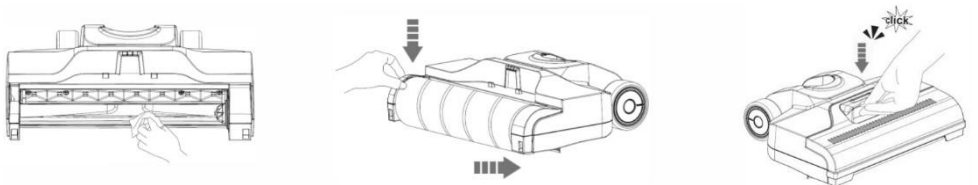

Helyezze vissza a kefehengert és a fedelet.

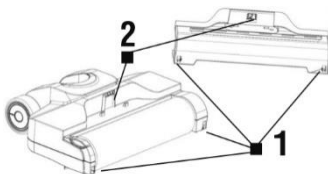

Nyomja be a horgot (1) a zárnyílásba (1), majd nyomja be a kampót (2) a zárnyílásba (2). A szívóerő elvesztése vagy a vízszívárgás megakadályozása érdekében mindig helyesen pattintsa be a kefefedelet.

Ügyeljen arra, hogy ne sértse meg a burkolatot.



## FIGYELEM

- **A szűrő tisztításának vagy cseréjének elmulasztása a készülék meghibásodásához vezethet!**
- A szűrők tisztításához soha ne használjon agresszív mosó- vagy tisztítószerket, se forró vizet.
- Cserélje ki a szűrőket, ha már nem tisztíthatók megfelelően vagy sérültek.
- Győződjön meg arról, hogy az ülfelületek és a tömitőelemek tiszták és sértetlenek.
- Mielőtt visszatenné őket a gépbe (ideális esetben 24 óra elteltével) győződjön meg róla, hogy a szűrők teljesen megszáradtak.

A fenti utasítások mindegyike nagyon fontos, ha úgy érzi, hogy a porszívónak gyenge a szívóereje, vagy nem porszívózza fel megfelelően a szennyeződések a padlóról. Ez az állapot egyértelműen jelzi, hogy a porszívó szűrőrendszere tisztításra szorul.

## HIBAELHÁRÍTÁS

Probléma	Kiváltó ok	Megoldás
A készülék nem működik és nem tölt.	Gyenge akku.	Töltse fel az akkut.
	Lecsatlakoztatott adapter.	Csatlakoztassa az adaptert dugaljhoz.
	A készülék nem tölt.	Áram nélküli aljzat vagy a 230 V-os adapter hibája.
Az akkuállapot és töltés jelzőfény pirosan villog	Gyenge akku.	Töltse fel az akkut.
	A tisztító kefehenger blokkolva van.	Távolítsa el a szennyeződések.
Az akku és a töltés állapot jelzőfény folyamatosan pirosan világít	A készülék túlmelegedett	Hagyja a készüléket kihűlni.
Az akku és a töltöttségi állapot jelző felváltva kéken és pirosan villog.	Készülékhiba	Vegye fel a kapcsolatot azzal a kereskedővel, akitől a készüléket vásárolta.
A készülék gyenge teljesítményt nyújt.	Megtelt szennyvíztartály.	Ürítse ki a szennyvíztartályt, és ellenőrizze le az úszót.
	Beszennyeződött szűrő	Tisztítsa meg a készülék szűrőjét.
	A tisztítókefe vagy a levegőkimenet blokkolva van.	Tisztítsa meg a kefét, és távolítsa el a levegő kimeneten lerakódott szennyeződések.
	A kefedél nincs a helyén.	Helyezze fel a kefedélet.
Használat közben a készülék szokatlan hangokat ad ki.	A szennycsatorna vagy a levegő kimenet eltömődött.	Távolítsa el a szennyeződések.
	Megtelt szennyvíztartály.	Ürítse ki a szennyvíztartályt.
A készülék nem szór vizet.	A tiszta víz tartály üres vagy nincs megfelelően felszerelve.	Töltse fel a tiszta víz tartályt vízzel, vagy helyezze be helyesen.
A levegő-kimenetből víz szívárog.	Nincs behelyezve szűrő, vagy a szűrő nedves.	Helyezze be a száraz szűrőt.
	Az úszó blokkolva van.	Blokkolja ki az úszót.
	Megtelt szennyvíztartály.	Ürítse ki a szennyvíztartályt.

## MŰSZAKI TÁMOGATÁS

Tanácsra van szüksége a TESLA AquaStar AQ500 beállításával és üzemeltetésével kapcsolatban? Lépjen kapcsolatba velünk: [www.tesla-electronics.eu](http://www.tesla-electronics.eu)

## FOGYÓANYAGOK ÉS TARTOZÉKOK

A fogyóeszközök megvásárolhatók a TESLA márka hivatalos [eshop.tesla-electronics.eu](http://eshop.tesla-electronics.eu).

## GARANCIA JAVÍTÁS

Garanciális javítással kapcsolatban forduljon ahhoz a kereskedőhöz, ahol a TESLA terméket vásárolta.

## GARANCIÁLIS KIZÁRÁSOK

- Ha a készülék vagy annak egy része a szokásos használat miatt elhasználódott. A készülék vagy alkatrészeinek szokásos használatból eredő tipikus elhasználódása például az akkumulátor lemerülése vagy az elem vagy akkumulátor kapacitásának csökkenése a szokásos 6 hónapos élettartam után, a kijelző alkatrészeinek kopása. a készülék, a távirányítók és felületeik mechanikai kopása, a szűrő kopása, a tápkábelek kopása és egyebek.
- A használati útmutatóban felsorolt „Fontos biztonsági előírások” figyelmen kívül hagyása.
- A készülék nem rendeltetésszerű használatából eredő elektromechanikus vagy mechanikai sérülése.
- Természeti elemek által okozott károk, mint például víz, tűz, statikus elektromosság, túlfeszültség stb.
- Jogosulatlan javítás által okozott károk.
- Olvashatatlan készülék sorozatszáma.

## MEGFELELŐSÉGI NYILATKOZAT

Az TESLA Electronics LTD ezennel kijelenti, hogy a készülék megfelel a termék típusra vonatkozó törvényi szabályozásoknak és előírásoknak.



Ez a termék megfelel az EU előírásoknak.



Kérjük vegye figyelembe az elektronikai termékekre vonatkozó helyi előírásokat és a már használaton kívüli készülékeket ne háztartási hulladékként kezelje.  
A régi készülékek megfelelő elhelyezése elősegíti a természetre és egészségre káros anyagok megfelelő feldolgozását.

Tekintettel arra a tényre, hogy a terméket tovább is fejlesztjük, fenntartjuk a jogot a használati útmutató módosítására. Jelen használati útmutató aktuális verzióját mindig megtalálja a [www.tesla-electronics.eu](http://www.tesla-electronics.eu) oldalon.

Mind a formaterv, mind a műszaki paraméterek előzetes értesítés nélkül változhatnak. Fenntartjuk a nyomtatási hibák jogát.

Szanowny kliencie,  
dziękujemy za wybór TESLA AquaStar AQ500.

Przed użyciem urządzenia należy uważnie przeczytać „Ważne uwagi na temat bezpieczeństwa”, a następnie przestrzegać wszystkich podstawowych zasad bezpieczeństwa.

## WAŻNE UWAGI NA TEMAT BEZPIECZEŃSTWA

Urządzenie jest skomplikowanym przyrządem elektromechanicznym, dlatego należy uważnie zapoznać się z poniższymi instrukcjami:

- Urządzenie przeznaczone jest wyłącznie do użytkowania we wnętrzach, w temperaturze pokojowej (maks. 40°C) i do lekkiego czyszczenia podłóg. Urządzenie nie nadaje się do wykorzystania w celach komercyjnych. Producent nie ponosi żadnej odpowiedzialności za niewłaściwe użytkowanie lub użytkowanie niezgodne z instrukcją i przypadki takie nie są objęte gwarancją.
- Nie używać urządzenia w środowisku zbyt ciepłym, zakurczonym, wilgotnym lub na zewnątrz.
- Przed uruchomieniem należy skontrolować, czy wszystkie filtry zostały odpowiednio włożone. Nigdy nie używać urządzenia bez filtrów.
- Urządzenie nadaje się do czyszczenia podłóg twardych. Jeżeli jest używane na powierzchni nierównej, efekty czyszczenia mogą się okazać niezadowalające. Zalecamy zweryfikowanie możliwości używania urządzenia i producenta materiału podłogowego, zwłaszcza w przypadku podłóg pływających.
- Osoby z ograniczeniami fizycznymi, zmysłowymi lub umysłowymi, a także osoby bez doświadczenia mogą posługiwać się urządzeniem, o ile będą pod nadzorem lub zostały odpowiednio poinformowane o bezpiecznym użytkowaniu. Dzieci nie powinny używać urządzenia do zabawy ani czyścić go lub konserwować.
- Urządzenie wyposażone jest w elektryczną szczotkę rolkową, która w razie niewłaściwego używania może spowodować obrażenia. Nigdy nie należy odkurzać ubrań, włosów, oczu, palców ani innych części ciała. Nigdy nie należy używać tego urządzenia do czyszczenia ludzi lub zwierząt.
- Przed uruchomieniem urządzenia należy upewnić się, że szczotka czyszcząca została właściwie nałożona, a pokrywa szczotki czyszczącej poprawnie zamknięta. Nigdy nie należy zdejmować pokrywy ani szczotki, kiedy urządzenie pracuje.
- Nie należy dopuścić do przedostania się wody ani innych płynów do wnętrza urządzenia, mogłoby dojść do porażenia prądem elektrycznym albo do uszkodzenia urządzenia.
- Przed czyszczeniem lub montażem szczotki należy się upewnić, że urządzenie jest wyłączone i nie ładuje się.
- Nigdy nie należy korzystać z urządzenia w pobliżu materiałów wybuchowych lub łatwopalnych.
- Nigdy nie należy odkurzać gorącego popiołu, płonących przedmiotów, jak papierosy lub zapalki, rozpuszczalnika, tonera do drukarek, agresywnych środków czyszczących, produktów alkoholowych, farb, gazów wybuchowych lub płynów łatwopalnych.
- Nigdy nie należy czyścić odkurzaczem przedmiotów ostrych lub spiczastych, jak odłamki szkła, gwoździe itp. Filtry urządzenia mogą również zostać zniszczone przez materiały, które schnąc twardnieją, na przykład gips lub cement.
- Nie należy nigdy doprowadzać do zwarcia w akumulatorze. Ładować wyłącznie za pomocą załączonej ładowarki.
- Urządzenia nie należy samemu otwierać ani naprawiać ze względu na ryzyko porażenia prądem

elektrycznym oraz utraty gwarancji.

- Producent i importer do Unii Europejskiej nie odpowiadają za szkody spowodowane przez użytkowanie urządzenia, jak np. skaleczenia, poparzenia, pożary, zranienia, uszkodzenia innych przedmiotów itp.

## ZAWARTOŚĆ OPAKOWANIA

Należy starannie sprawdzić, czy z opakowania wyjęte zostały wszystkie dostarczone akcesoria, zalecamy zachowanie na czas obowiązywania gwarancji oryginalnego papierowego pudełka, instrukcji użytkownika i materiału opakowaniowego. Plastikowe worki stosowane do pakowania urządzenia mogą być niebezpieczne. Worki te należy przechowywać poza zasięgiem dzieci, aby zapobiec ryzyku uduszenia. Worki nie służą do zabawy.

## OPIS

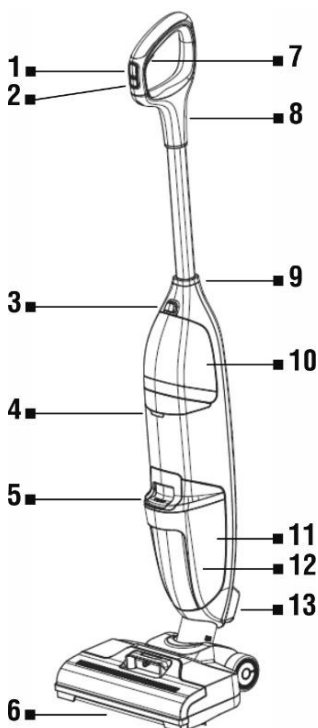

- 1 Włączanie/Wyłączenie (ON/OFF)
- 2 Przycisk intensywnego czyszczenia
- 3 Przycisk zwalniający pojemnik na czystą wodę
- 4 Wskaźnik stanu akumulatora i ładowania
- 5 Przycisk zwalniający pojemnik na brudną wodę
- 6 Szczotka z mikrofibry
- 7 Przycisk uwolnienia wody
- 8 Uchwyt
- 9 Śruba mocująca uchwyt
- 10 Pojemnik na czystą wodę
- 11 Pojemnik na brudną wodę
- 12 Pływak
- 13 Pokrywka wylotu powietrza
- 14 Narzędzie czyszczące 3V1
- 15 Adapter ładujący
- 16 Podstawa do przechowywania



■ 14



■ 15



■ 16

## MONTAŻ URZĄDZENIA

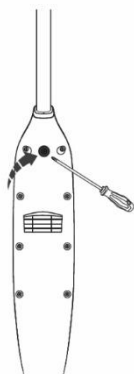
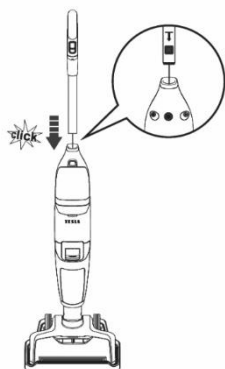

Wsunąć koniec uchwytu do otworu w korpusie urządzenia.

Zamocować uchwyt, dokręcając śrubę mocującą.

## ŁADOWANIE AKUMULATORA

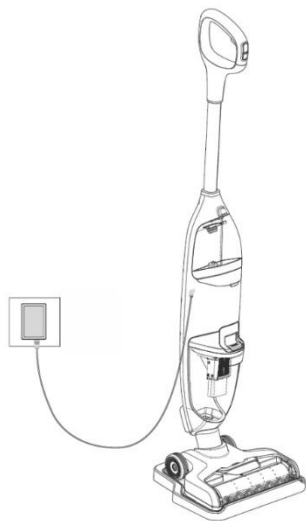

- Przed pierwszym użyciem należy w pełni naładować akumulator.
- Temperatura otoczenia powinna wynosić od 4°C do 40°C.
- Przed ładowaniem akumulatora należy się upewnić, że pojemniki na wodę są puste, a urządzenie jest suche.
- W trakcie ładowania nie wolno używać urządzenia do sprzątania.
- Jeżeli akumulator jest bliski rozładowania, wskaźnik stanu akumulatora zacznie migać czerwonym światłem. Należy podłączyć kabel zasilający do urządzenia, a następnie do kontaktu w ścianie. Jeżeli wskaźnik ładowania miga niebieskim światłem, akumulator się ładuje.
- Kiedy akumulator będzie w pełni naładowany, wskaźnik będzie przez 2 minuty świecił nieprzerwanie niebieskim światłem, a następnie zgaśnie.
- Czas ładowania wynosi ok. 3–4 godzin.
- Aby osiągnąć najlepszy rezultat użytkowania, urządzenie należy ładować regularnie.
- Urządzenie przechowywać w suchym miejscu.
- Używać wyłącznie dołączonej ładowarki. Należy upewnić się, że napięcie wymienione na etykiecie źródła ładowania odpowiada napięciu sieci.

## NAPEŁNIENIE POJEMNIKA NA CZYSTĄ WODĘ

Wcisnąć Przycisk zwalnający Pojemnik na czystą wodę i wyjąć go. Otworzyć pokrywę i napęścić pojemnik ciepłą wodą z kranu (maks. 60°C). Używać miękkiej lub destylowanej wody, aby uniknąć osadów wapiennych. Zalecamy stosowanie naturalnych środków czyszczących rozcieńczonych zgodnie z zaleceniami producenta. W razie potrzeby dodać niepieniącego środka czyszczącego

odpowiedniego do czyszczenia parkietów, po czym mocno zamknąć pokrywę. Włożyć Pojemnik na czystą wodę z powrotem do korpusu urządzenia, aż rozlegnie się szczęknięcie.

**UWAGA:** Przed użyciem urządzenia zawsze należy upewnić się, czy do Pojemnika na brudną wodę zostały włożone wszystkie filtry.

## PIERWSZE URUCHOMIENIE

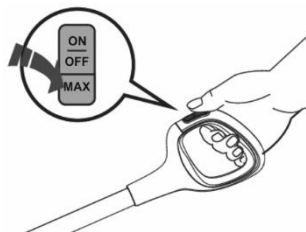

1. Urządzenie uruchamia się przyciskiem „ON/OFF”.
2. Wcisnąć przycisk „MAX”, jeżeli chce się czyścić miejsce mocno zanieczyszczone, zwiększając szybkość obrotów szczotki czyszczącej, wzmacniając ssanie i przyskanie wodą.

### Wskaźnik stanu akumulatora i ładowania

Tryb normalny – świeci niebieskim światłem.

Tryb „MAX” – niebieskie światło miga.

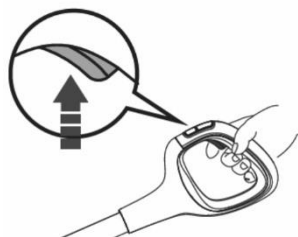

Przy ruchu do tyłu wcisnąć Przycisk uwolnienia wody zgodnie ze stopniem zanieczyszczenia, urządzenie będzie w trakcie czyszczenia zbierać brudną wodę. Urządzenia można używać także bez wody, na przykład do usuwania rozlanego płynu.

Po zakończeniu pracy wyłączyć urządzenie, oczyścić je i umieścić w Podstawie.

**PORADA:** Najlepiej, by pociągnięcia po podłodze zachodziły na siebie na trzy centymetry, w ten sposób zapobiegnie się pozostawianiu nieoczyszczonych miejsc.

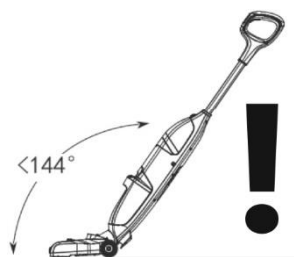

## UWAGA!

**NIE PRZECHYLAĆ URZĄDZENIA O WIĘCEJ NIŻ 144° I NIE OBRACAĆ GO W KIERUNKU DO GÓRY.**

**NIGDY NIE PRZEKRACZAĆ MAKSYMALNEJ DOPUSZCZALNEJ POWIERZCHNI WODY W POJEMNIKU NA BRUDNĄ WODĘ.**

Mogłoby dojść do przedostania się wody do wewnętrznych części i w rezultacie do uszkodzenia urządzenia i utraty gwarancji.

## PORADY DOTYCZĄCE SPRZĄTANIA

- Urządzenia można również używać jako klasycznego odkurzacza, wystarczy zostawić oba pojemniki puste.
- Tuż przed zakończeniem sprzątania nie czyścić już podłogi wodą, ale wyłącznie odsysać tę, która jest już na podłodze. W ten sposób zapobiegnie się kapaniu wody z urządzenia podczas jego przenoszenia.
- Usunąć z podłogi większe zanieczyszczenia (większe kawały błota, kamyki, kawałki papieru itp.).

- Przed podniesieniem urządzenia z podłogi zawsze je najpierw wyłączyć.
- Pojemnik na brudną wodę wyposażony jest w pływak zabezpieczający, który zablokuje ssanie w przypadku, gdy powierzchnia wody w pojemniku osiągnie maksymalnej granicy. W ten sposób uniemożliwia przedostanie się wody do silnika. Jeżeli dojdzie do aktywacji pływaka, a pojemnik na brudną wodę nie będzie jeszcze pełen, należy urządzenie wyłączyć, opróżnić pojemnik na brudną wodę i uwolnić pływak. Następnie kontynuować pracę.

## OPRÓŻNIENIE POJEMNIKA NA BRUDNĄ WODĘ

Zalecamy opróżnić i oczyścić oba pojemniki po każdym sprzątaniu. W żadnym ze zbiorników nie zostawiać wody. Przed czyszczeniem i konserwacją urządzenie wyłączyć i wyjąć wtyczkę z kontaktu, aby zapobiec nieumyślnemu uruchomieniu urządzenia. Nie używać żadnych środków ściernych ani alkoholu, mogłoby dojść do uszkodzenia pokrywy zewnętrznej. Urządzenie czyścić jedynie suchą lub wilgotną ściereczką. Części elektrycznych nigdy nie czyścić wodą. Zalecamy regularne czyszczenie urządzenia i akcesoriów po każdym użyciu.

Jeżeli brudna woda w zbiorniku osiągnie poziom MAX, należy wyłączyć urządzenie i opróżnić pojemnik na brudną wodę.

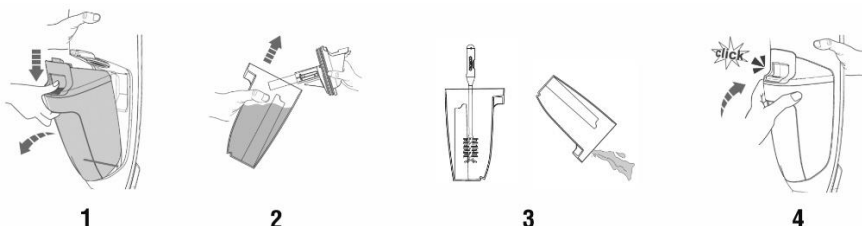

- Po wciśnięciu Przycisku zwalnającego pojemnik na brudną wodę można wyjąć go z korpusu urządzenia.
- Zdjąć pokrywę pojemnika, usunąć zanieczyszczenia i wylać brudną wodę. W razie potrzeby użyć urządzenia czyszczącego 3w1.
- Następnie wypłukać pojemnik czystą wodą, zamknąć pokrywę i włożyć pojemnik z powrotem do korpusu urządzenia, aż rozlegnie się szczyknięcie.
- Po tym, jak wszystkie części dobrze wyschną, należy ponownie je złożyć. Należy upewnić się także, że filtry nie są zablokowane. Jeżeli są bardzo zanieczyszczone lub uszkodzone, konieczna jest ich wymiana, aby nie doszło do uszkodzenia urządzenia i jego słabszej pracy.

## CZYSZCZENIE FILTRA I PŁYWAKA

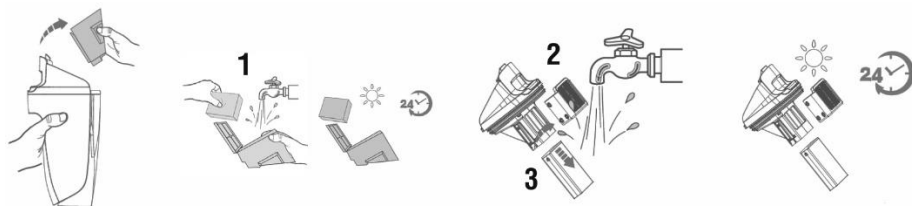

Filtry (1) umieszczone są w pokrywie Pojemnika na brudną wodę. Należy wyjąć Pojemnik na brudną wodę, otworzyć pokrywę i chwycić palcami za wgłębienie po obu stronach filtra, wyjąć go ciągnąc w górę, a następnie oba filtry opłukać wodą. W przypadku silnego zanieczyszczenia filtry wymienić.

Jeżeli filtr przedni (2) i pływak (3) zostały zablokowane, należy je oczyścić. Zdjąć filtr z pokrywy pojemnika, wyjąć pływak i opłukać wodą. Przed włożeniem ponownie do pokrywy Pojemnika na brudną wodę pozostawić filtry do całkowitego wyschnięcia.

## SAMOOCZYSZCZANIE SZCZOTKI Z MIKROFIBRY

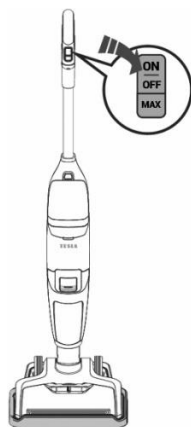

- Aby osiągnąć optymalne wyniki, należy regularnie po każdym sprzątaniu stosować funkcję szybkiego samooczyszczania szczotki z mikrofibry.
- Urządzenie umieścić w podstawie. Pojemnik na czystą wodę powinien być napełniony przynajmniej w **1/3 wodą**.
- Wciskając i przytrzymując przycisk „ON” (WŁĄCZ) na 3 sekundy uruchomić tryb samooczyszczania. Po zakończeniu samooczyszczania urządzenie wyłączy się automatycznie. Cały proces trwa około 40 sekund.
- **Przed i po samooczyszczaniu** należy opróżnić Pojemnik na brudną wodę.

## CZYSZCZENIE SZCZOTKI Z MIKROFIBRY

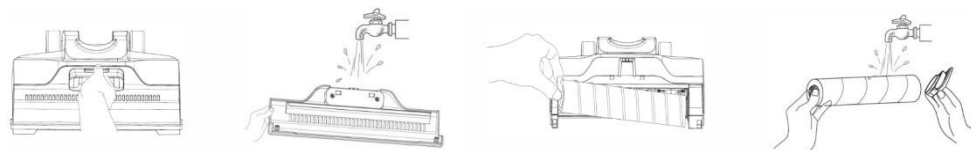

Aby osiągnąć optymalne wyniki, należy oczyścić szczotkę z mikrofibry i jej pokrywę po każdym użyciu urządzenia. Należy ująć przedni uchwyt pokrywy, jednocześnie wcisnąć przyciski zwalniające i wyjąć pokrywę pociągnięciem do góry. Opłukać wodą. Chwycić wałek szczotki za pętlę i wyjąć, ciągnąc do góry. Usunąć włosy i zanieczyszczenia owinięte wokół wałka za pomocą narzędzia czyszczącego 3w1. Opłukać wodą. Przed ponowną instalacją odłożyć do wyschnięcia. Włożyć wałek szczotki i pokrywę na miejsce.

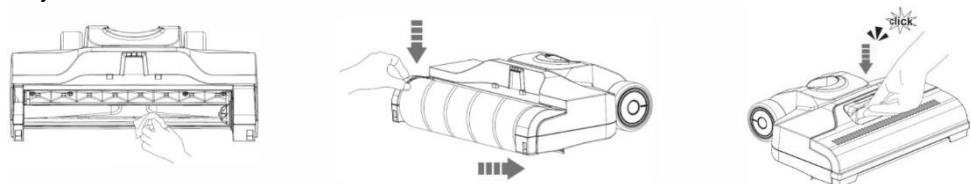



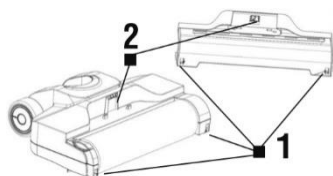

Wcisnąć haczyk (1) do otworu na zamek (1), następnie wcisnąć hak (2) do otworu na zamek (2). Pokrywę szczotki zawsze wcisnąć na właściwe miejsce, aby zapobiec utracie ssania lub wyciekom wody. Zachować ostrożność, aby nie doszło do uszkodzenia pokrywy.

## UWAGA

- **Zaniedbanie czyszczenia lub ewentualnie wymiany filtra może doprowadzić do uszkodzenia urządzenia!**
- Do czyszczenia filtrów nie używać żadnych agresywnych środków piorących lub czyszczących ani gorącej wody.
- Filtry wymienić, jeżeli nie można ich już należycie oczyścić lub są uszkodzone.
- Dbać o to, aby powierzchnie stykowe i elementy uszczelniające były czyste i nieuszkodzone.
- Przed włożeniem filtra z powrotem do urządzenia należy się upewnić, że są całkowicie suche (najlepiej włożyć je ponownie dopiero po 24 godzinach).

Wszystkie powyższe polecenia są bardzo ważne, jeżeli wydaje się, że odkurzacz ma mało skuteczne ssanie lub źle usuwa zanieczyszczenia z podłogi. Stan taki jest jasną oznaką tego, że system filtrujący odkurzacza wymaga czyszczenia.

## USUWANIE PROBLEMÓW

Problem	Przyczyna	Rozwiązanie
Urządzenie nie działa, ani nie ładuje się.	Słaby akumulator.	Należy naładować akumulator.
	Adapter jest odłączony.	Podłączyć adapter do urządzenia i do kontaktu.
	Urządzenie się nie ładuje.	W kontakcie nie ma prądu lub wystąpiła awaria adaptera 230 V.
Wskaźnik stanu akumulatora i ładowania miga czerwonym światłem	Słaby akumulator.	Należy naładować akumulator.
	Walec szczotki czyszczącej jest zablokowany.	Usunąć zanieczyszczenia.
Wskaźnik stanu akumulatora i ładowania świeci stale czerwonym światłem	Urządzenie się przegrzało.	Pozwolić, by urządzenie ostygło.
Wskaźnik stanu akumulatora i ładowania miga na zmianę niebieskim i czerwonym światłem.	Awaria urządzenia.	Należy skontaktować się ze sprzedawcą, u którego urządzenie TESLA zostało kupione.
Urządzenie słabo pracuje.	Pojemnik na brudną wodę jest pełen.	Opróżnić pojemnik na brudną wodę i skontrolować pływak.
	Filtr jest brudny.	Oczyszczyć filtr urządzenia.
	Szczotka czyszcząca lub wylot powietrza są zablokowane.	Oczyszczyć szczotkę i usunąć zanieczyszczenia wylotu powietrza.
	Pokrywa szczotki nie znajduje się na miejscu.	Nałożyć pokrywę szczotki.

Urządzenie przy używaniu wydaje nietypowe dźwięki.	Kanał do zanieczyszczeń lub wylot powietrza są zablokowane.	Usunąć zanieczyszczenia.
	Pojemnik na brudną wodę jest pełen.	Należy opróżnić pojemnik na brudną wodę.
Urządzenie nie rozpryskuje wody.	Pojemnik na czystą wodę jest pusty lub nie został prawidłowo zainstalowany.	Napełnić pojemnik na czystą wodę lub zainstalować go prawidłowo.
Z pokrywki wykotu powietrza cieknie woda.	Nie został zainstalowany filtr lub filtr jest mokry.	Zainstalować suchy filtr.
	Pływak jest zablokowany.	Odblokować pływak.
	Pojemnik na brudną wodę jest pełen.	Należy opróżnić pojemnik na brudną wodę.

## WSPARCIE TECHNICZNE

Potrzebujesz porady dotyczącej konfiguracji i obsługi TESLA AirCook DualZone Q450 XXL?

Skontaktuj się z nami: [www.tesla-electronics.eu](http://www.tesla-electronics.eu)

## MATERIAŁY EKSPLOATACYJNE I AKCESORIA

Materiały eksploatacyjne można zakupić w oficjalnym sklepie internetowym marki TESLA

[eshop.tesla-electronics.eu](http://eshop.tesla-electronics.eu).

## NAPRAWA GWARANCYJNA

W celu naprawy gwarancyjnej skontaktuj się ze sprzedawcą, u którego zakupiłeś produkt TESLA.

## WYŁĄCZENIA GWARANCJI

- Jeśli urządzenie lub jego część zużyły się w wyniku normalnego użytkowania. Typowe zużycie urządzenia lub jego części wynikające z normalnego użytkowania obejmuje np. rozładowanie baterii lub zmniejszenie pojemności baterii lub akumulatora po zwykłym okresie użytkowania wynoszącym 6 miesięcy, zużycie elementów wyświetlacza urządzenia, mechaniczne zużycie pilotów i ich powierzchni, zużycie filtra, zużycie przewodów zasilających i inne.
- Nieprzestrzeganie „Ważnych wskazówek dotyczących bezpieczeństwa” zawartych w instrukcji obsługi.
- Elektromechanicznych lub mechanicznych uszkodzeń urządzenia spowodowanych niewłaściwym użytkowaniem.
- Uszkodzeń spowodowanych przez czynniki naturalne, takie jak woda, ogień, elektryczność statyczna, przepięcie itp.
- Uszkodzenia spowodowane nieautoryzowaną naprawą.
- Nieczytelny numer seryjny urządzenia.

## DEKLARACJA ZGODNOŚCI

My, TESLA Electronics LTD, oświadczamy, że to urządzenie jest zgodne z zasadniczymi wymaganiami i innymi odpowiednimi postanowieniami norm i przepisów dotyczących danego typu urządzenia.



Ten produkt jest zgodny z wymaganiami Unii Europejskiej.



Zapoznaj się z lokalnym systemem selektywnej zbiórki produktów elektrycznych i elektronicznych. Postępuj zgodnie z lokalnymi przepisami i nie wyrzucaj swoich starych produktów razem ze zwykłymi odpadami domowymi. Prawidłowa utylizacja starego produktu pomaga zapobiegać potencjalnym negatywnym konsekwencjom dla środowiska i zdrowia ludzkiego.

W trakcie opracowywania i ulepszania produktu zastrzegamy sobie prawo do modyfikowania instrukcji obsługi. Aktualna wersja instrukcji obsługi jest zawsze dostępna na stronie [www.tesla-electronics.eu](http://www.tesla-electronics.eu).

Projekt i specyfikacja mogą ulec zmianie bez wcześniejszego powiadomienia, z zastrzeżeniem błędów druku.

**Stimate client,**  
**vă mulțumim că ați ales TESLA AquaStar AQ500.**

**Înainte de utilizarea dispozitivului, vă rugăm să citiți cu atenție „Instrucțiunile de siguranță importante” și să respectați toate regulile generale de siguranță.**

## **INSTRUCȚIUNI DE SIGURANȚĂ IMPORTANTE**

Acest dispozitiv este un dispozitiv electromecanic complex, de aceea vă rugăm să acordați atenție următoarelor instrucțiuni:

- Dispozitivul este destinat exclusiv uzului casnic, la temperatura camerei (max. 40°C), și curățării ușoare a pardoselilor. Dispozitivul nu este potrivit pentru uz comercial. Pentru utilizarea în contradicție cu Manualul de utilizare, producătorul nu își asumă nicio responsabilitate și nu este acoperită de garanție.
- Nu utilizați dispozitivul într-un mediu extrem de cald, prăfuit, umed sau în aer liber.
- Înainte de punerea în funcțiune, verificați dacă toate filtrele sunt introduse corect. Nu utilizați niciodată dispozitivul fără filtre.
- Acest dispozitiv este potrivit pentru utilizarea pe pardoseli dure. Dacă este utilizat pe o suprafață denivelată, este posibil să nu se obțină cel mai bun efect de curățare. Vă recomandăm să verificați posibilitatea utilizării dispozitivului la producătorul pardoselii, îndeosebi dacă este vorba de pardoseală laminată.
- Utilizați numai filtre și accesorii originale concepute pentru acest model. Utilizarea accesoriilor neoriginale poate duce la răniri sau la deteriorarea dispozitivului. Orice alte componente sau accesorii care nu sunt destinate utilizării cu acest dispozitiv sunt interzise.
- Persoanele cu capacități fizice, senzoriale sau mentale reduse sau fără experiență, numai supravegheate sau dacă au fost instruite corespunzător cum să utilizeze dispozitivul în condiții de siguranță. Nu permiteți copiilor să se joace cu dispozitivul, să îl curețe sau să îl întrețină.
- Dispozitivul are o perie electrică cu role, care poate produce răniri dacă nu este utilizată corect. Nu aspirați niciodată îmbrăcămintea, părul, ochii, degetele sau alte părți ale corpului. Nu utilizați niciodată acest dispozitiv pentru a curăța oameni sau animale.
- Înainte de a porni dispozitivul, asigurați-vă că peria de curățare este fixată corect și că capacul periei de curățare este închis corect. În timpul funcționării dispozitivului, nu scoateți niciodată capacul sau peria.
- Evitați pătrunderea apei sau a altor lichide în dispozitiv pentru a preveni electrocutarea sau deteriorarea dispozitivului.
- Înainte de a curăța sau monta peria, asigurați-vă că dispozitivul este oprit și că nu se încarcă.
- Nu utilizați niciodată dispozitivul lângă materiale explozive sau inflamabile.
- Nu aspirați niciodată cenușa fierbinte, obiecte care ard, precum țigări sau chibrituri, solvenți, toner pentru imprimante, agenți de curățare agresivi, produse alcoolice, vopsele, gaze explozive sau lichide inflamabile.
- Nu aspirați niciodată obiecte tăioase sau cu vârf ascuțit, precum cioburi de sticlă, cuie etc. Filtrele din dispozitiv pot fi distruse și de materialele, precum ghipsul sau cimentul, care în stare uscată se întăresc.
- Bateria este instalată în dispozitiv permanent. În cazul manevrării necorespunzătoare există riscul rănirii și exploziei. Înlocuiți bateria numai la un centru de service TESLA.
- Nu scurtcircuitați niciodată bateria. Încărcați-o numai cu sursa de alimentare furnizată.
- Nu deschideți și nu reparați dispozitivul, astfel v-ați expune riscului rănirii prin electrocutare și al

anulării garanției.

- Utilizarea dispozitivului în contradicție cu instrucțiunile de mai sus poate cauza deteriorarea dispozitivului sau vătămări corporale.
- Producătorul și importatorul în Uniunea Europeană nu sunt răspunzători pentru daunele cauzate prin funcționarea dispozitivului, cum ar fi rănirea, opărirea, incendiul, vătămarea corporală, deteriorarea altor bunuri etc.

## CONȚINUTUL AMBALAJULUI

Verificați cu atenție dacă ați despachetat toate accesoriile furnizate, pe perioada de garanție vă recomandăm să păstrați cutia originală din carton, Manualul de utilizare și materialul de ambalare. Pungile din plastic utilizate pentru ambalarea acestui dispozitiv pot fi periculoase. Pentru a evita riscul de sufocare, nu lăsați aceste pungii la îndemâna copiilor. Aceste pungii nu sunt jucării.

## DESCRIERE

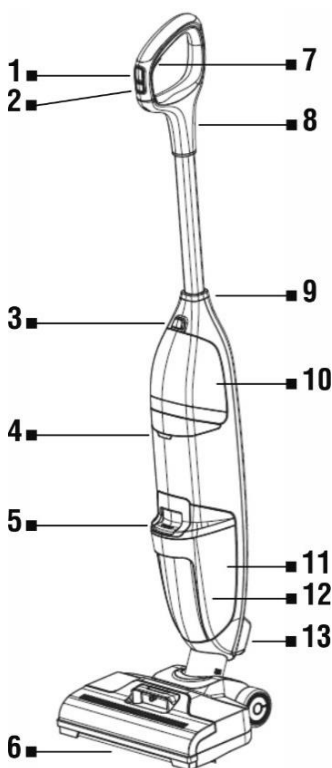

- 1 Pornire/Oprire (ON/OFF)
- 2 Buton pentru curățare intensă
- 3 Buton pentru eliberarea rezervorului de apă curată
- 4 Indicator stare baterie și încărcare
- 5 Buton pentru eliberarea rezervorului de apă murdară
- 6 Perie din microfibre
- 7 Buton pentru eliberarea apei
- 8 Mâner
- 9 Șurub de strângere a mânerului
- 10 Rezervor de apă curată
- 11 Rezervor de apă murdară
- 12 Flotor
- 13 Capac ieșire aer
- 14 Instrument de curățare 3în1
- 15 Adaptor de încărcare
- 16 Bază de staționare

14

14

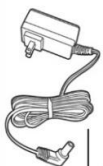

15

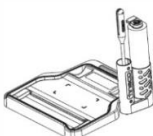

16

## ASAMBLAREA DISPOZITIVULUI

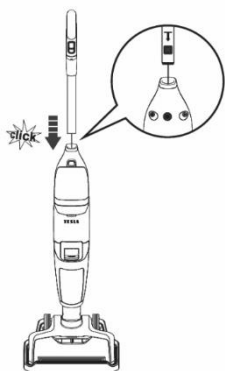

Introduceți capătul mânerului în orificiul din corpul dispozitivului.

Fixați mânerul prin înșurubarea șurubului de strângere.

## ÎNCĂRCAREA BATERIEI

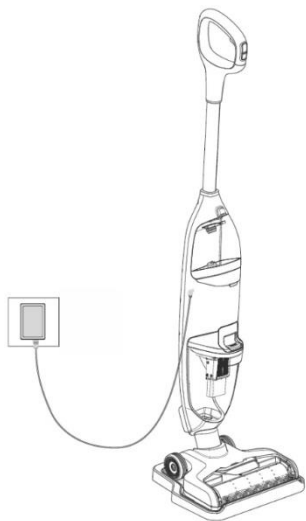

- Înainte de prima utilizare, încărcați complet bateria.
- Temperatura ambiantă trebuie să fie între 4°C și 40°C.
- Înainte de a încărca bateria, asigurați-vă că rezervoarele de apă sunt goale și că dispozitivul este uscat.
- În timpul încărcării, dispozitivul nu poate fi utilizat pentru curățare.
- Dacă bateria este aproape descărcată, indicatorul stării bateriei clipește roșu. Conectați cablul de încărcare la dispozitiv și apoi la o priză de perete. Dacă indicatorul încărcării clipește albastru, bateria se încarcă.
- Când bateria este complet încărcată, indicatorul luminează albastru timp de 2 minute, iar apoi se stinge.
- Timpul de încărcare este de aproximativ 3 - 4 ore.
- Pentru o performanță optimă, încărcați dispozitivul în mod regulat.
- Păstrați dispozitivul într-un loc uscat.
- Utilizați numai încărcătorul furnizat. Asigurați-vă că tensiunea indicată pe placa de identificare a sursei de alimentare corespunde tensiunii de rețea.

## UMPLEREA REZERVORULUI DE APĂ CURATĂ

Apăsați Butonul pentru eliberarea Rezervorului de apă curată și scoateți rezervorul. Deschideți capacul și umpleți rezervorul cu apă caldă de la robinet (max. 60°C). Utilizați apă moale sau distilată pentru a evita depunerile de calcar. Vă recomandăm să folosiți agenți de curățare pe bază naturală diluați conform recomandărilor producătorului. Dacă este necesar, adăugați un agent de curățare nespumant, potrivit pentru curățarea pardoselilor dure și închideți bine capacul. Puneți Rezervorul de apă curată înapoi în corpul dispozitivului, va trebui să auziți un clic.

**ATENȚIE!** Înainte de a utiliza dispozitivul, asigurați-vă întotdeauna că sunt introduse toate filtrele în Rezervorul de apă murdară.

## PRIMA PORNIRE



1. Porniți dispozitivul prin apăsarea butonului „ON/OFF”.
2. Dacă doriți să curățați o zonă foarte murdară cu o viteză mai mare a periei de curățare, o putere de aspirare mai mare și cu mai multă apă, apăsați butonul „MAX”.

### Indicator stare baterie și încărcare

Modul normal - luminează albastru.

Modul „MAX” - clipește albastru.

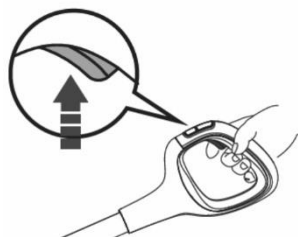

La mișcarea dispozitivului înapoi, apăsați Butonul de eliberare a apei în funcție de gradul de murdărire, în timpul curățării dispozitivul va colecta apa murdară. De asemenea, puteți utiliza dispozitivul și fără apă, de exemplu pentru a aspira lichide vărsate. După terminarea curățeniei, opriți dispozitivul, curățați-l și plasați-l în Baza de staționare.

SUGESTIE: Suprapuneți fiecare trasă de curățare de pe podea cu trei centimetri pentru a nu rămâne zone necurățate.

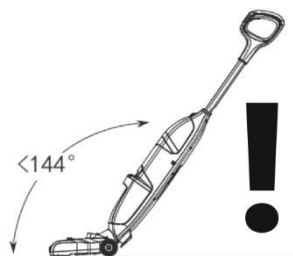

## ATENȚIE!

**NU INCLINAȚI DISPOZITIVUL MAI MULT DE 144° ȘI NU-L ÎNTOARCEȚI ÎN DIRECȚIA ÎN SUS.**

**NU DEPĂȘIȚI NICIODATĂ NIVELUL MAXIM DE APĂ DIN REZERVORUL DE APĂ MURDARĂ.**

Apa se poate scurge în componentele interioare, ceea ce poate duce la deteriorarea dispozitivului și pierderea garanției.

## SUGESTII PENTRU CURĂȚARE

- Dispozitivul poate fi utilizat și ca aspirator clasic, este suficient să lăsați ambele rezervoare goale.
- Imediat înainte de terminarea curățării, nu mai puneți apă pe podea, ci numai aspirați apa care se află deja pe aceasta. Acest lucru va împiedica scurgerea apei din dispozitiv în timpul mutării.
- Îndepărtați impuritățile mai mari de pe podea (bucăți mai mari de lut, pietre, bucăți de hârtie etc.).
- Opriți întotdeauna dispozitivul înainte de a-l ridica deasupra podelei.
- Rezervorul de apă murdară este echipat cu un flotor de siguranță, care închide aspirația în cazul în care nivelul din rezervor atinge limita extremă și împiedică pătrunderea apei în partea motorului. Dacă are loc activarea flotorului și rezervorul de apă murdară nu este încă plin, opriți dispozitivul, goliți rezervorul de apă murdară și eliberați flotorul. Apoi continuați curățarea.

## GOLIREA REZERVORULUI DE APĂ MURDARĂ

Vă recomandăm să goliți și să curățați ambele rezervoare după fiecare curățare. Nu lăsați apă în niciunul dintre rezervoare. Înainte de curățarea și întreținerea dispozitivului, opriți-l și scoateți-l din priză pentru a preveni pornirea accidentală a dispozitivului. Nu utilizați abrazivi sau alcool, deoarece acest lucru poate deteriora carcasa exterioară. Curățați dispozitivul numai cu o cârpă uscată sau umedă. Nu curățați niciodată componentele electrice cu apă. După fiecare utilizare, vă recomandăm să curățați dispozitivul și accesoriile în mod regulat.

Dacă apa murdară din rezervor atinge nivelul MAX, opriți dispozitivul și goliți rezervorul de apă murdară.

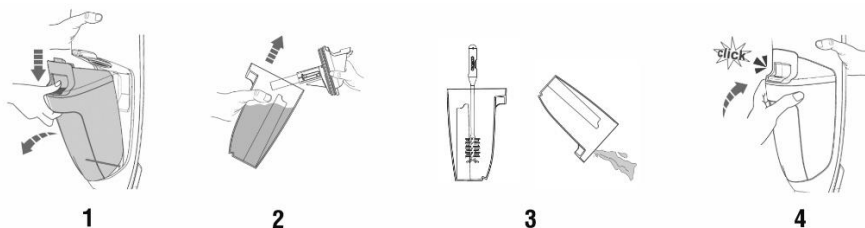

- Prin apăsarea Butonului pentru eliberarea rezervorului de apă murdară, îl scoateți din corpul aparatului.
- Scoateți capacul rezervorului, îndepărtați murdăria și vărsați apa murdară. Dacă este necesar, utilizați instrumentul de curățare 3în1.
- Apoi clătiți rezervorul cu apă curată, închideți capacul și puneți rezervorul înapoi în corpul aparatului, va trebui să auziți un clic.
- După ce toate componentele s-au uscat bine, puneți-le la loc. De asemenea, asigurați-vă că filtrele nu sunt blocate. Dacă sunt foarte murdare sau deteriorate, trebuie înlocuite pentru a preveni deteriorarea dispozitivului și pierderea puterii.

## CURĂȚAREA FILTRULUI ȘI FLOTORULUI

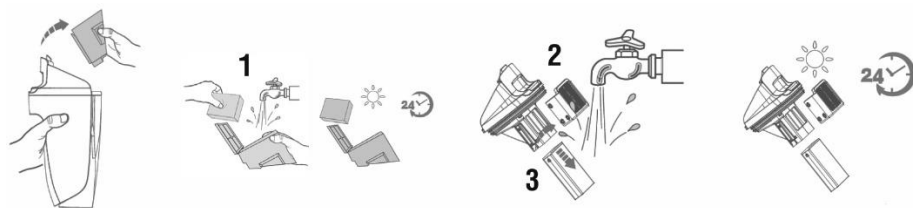

Filtrele (1) sunt amplasate în capacul Rezervorului de apă murdară. Scoateți Rezervorul de apă murdară, deschideți capacul și apucați cu degetele zona îngropată de pe fiecare parte a filtrului, trageți-l în sus pentru a-l scoate și apoi clătiți ambele filtre cu apă. În cazul în care filtrele sunt foarte murdare, înlocuiți-le. Dacă prefiltrul (2) și flotorul (3) au fost blocate, acestea trebuie curățate. Scoateți filtrul de pe capacul rezervorului, scoateți flotorul și clătiți-l cu apă. Lăsați filtrele să se usuce complet înainte de a le pune înapoi pe capacul Rezervorului de apă murdară.



## AUTOCURĂȚAREA PERIEI DIN MICROFIBRE

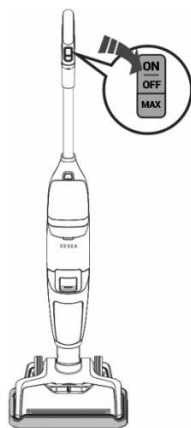

- Pentru o performanță optimă, după fiecare curățare, utilizați funcția rapidă de autocurățare a periei din microfibre.
- Plasați dispozitivul în Baza de staționare. Rezervorul de apă curată trebuie să fie umplut până la cel puțin **1/3 cu apă**.
- Apăsați și țineți apăsat butonul „ON” (PORNIRE) timp de 3 secunde pentru a porni modul de autocurățare. După finalizarea autocurățării dispozitivul se oprește în mod automat. Întregul proces durează aproximativ 40 de secunde.
- **Înainte și după autocurățare**, goliți Rezervorul de apă murdară.

## CURĂȚAREA PERIEI DIN MICROFIBRE

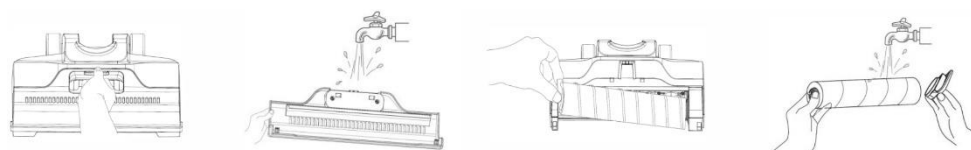

Pentru o performanță optimă, curățați peria din microfibre și capacul acesteia după fiecare utilizare. Apucați mânerul frontal al capacului, simultan apăsați butonul de eliberare și scoateți-l trăgând în sus. Clătiți-l cu apă. Apucați rola periei de bridă și scoateți-o trăgând în sus. Îndepărtați părul și murdăria înfășurate în jurul rolei cu instrumentul de curățare 3în1. Clătiți-o cu apă. Înainte de reinstalare, lăsați-o să se usuce. Puneți rola și capacul periei înapoi.

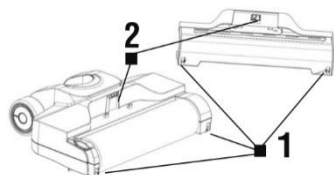
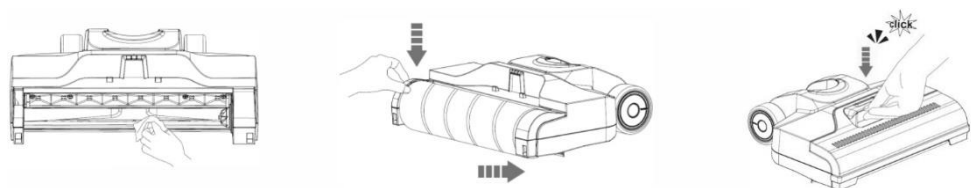

Împingeți cârligul (1) în orificiul de blocare (1), apoi împingeți cârligul (2) în orificiul de blocare (2). Fixați capacul periei întotdeauna în locul corespunzător pentru a preveni pierderea aspirației sau scurgerea apei.

Procedați cu atenție pentru a evita deteriorarea capacului.

## ATENȚIONARE

- **Neglijarea curățării sau a înlocuirii filtrului poate duce la defectarea dispozitivului!**
- Nu folosiți detergenți sau agenți de curățare agresivi sau apă fierbinte pentru curățarea filtrelor.
- Înlocuiți filtrele dacă nu mai pot fi curățate bine sau dacă sunt deteriorate.
- Asigurați-vă că suprafețele de contact și elementele de etanșare sunt curate și funcționale.
- Înainte de a pune filtrele înapoi în dispozitiv, asigurați-vă că sunt complet uscate (în mod ideal, puneți-le înapoi după 24 de ore).

Toate instrucțiunile de mai sus sunt foarte importante dacă aveți senzația că aspiratorul are o putere de aspirare slabă sau că nu aspiră bine impuritățile de pe podea. Această stare este un indiciu clar că sistemul de filtrare al aspiratorului necesită curățare.

## REMEDIEREA PROBLEMELOR

Problema	Cauza	Remedierea
Dispozitivul nu funcționează și nu se încarcă.	Baterie slabă.	Încărcați bateria.
	Adaptorul este deconectat.	Conectați adaptorul la dispozitiv și la o priză electrică.
	Dispozitivul nu se încarcă.	Priza este fără curent electric sau există o defecțiune la adaptorul de 230 V.
Indicatorul stării bateriei și încărcării clipește roșu	Baterie slabă.	Încărcați bateria.
	Rola periei de curățare este blocată.	Îndepărtați murdăria.
Indicatorul stării bateriei și încărcării clipește continuu roșu	Dispozitivul s-a supraîncălzit.	Lăsați dispozitivul să se răcească.
Indicatorul stării bateriei și încărcării clipește alternativ albastru și roșu.	Defecțiune a dispozitivului.	Contactați centrul de service TESLA sau comerciantul de la care ați achiziționat dispozitivul.
Putere slabă a dispozitivului.	Rezervorul de apă murdară este plin.	Goliți rezervorul de apă murdară și verificați flotorul.
	Filtrul este murdar.	Curățați filtrul dispozitivului.
	Peria de curățare sau ieșirea aerului sunt blocate.	Curățați peria și îndepărtați murdăria de la ieșirea aerului.
	Capacul periei nu este la locul său.	Fixați capacul periei.
Dispozitivul produce zgomote neobișnuite în timpul utilizării.	Canalul pentru impurități sau ieșirea aerului sunt blocate.	Îndepărtați murdăria.
	Rezervorul de apă murdară este plin.	Goliți rezervorul de apă murdară.
Dispozitivul nu pulverizează apă.	Rezervorul de apă curată este gol sau nu este instalat corect.	Umpleți rezervorul de apă curată cu apă sau instalați-l corect.
Din capacul ieșirii aerului se scurge apă.	Filtrul nu este instalat sau filtrul este umed.	Instalați un filtru uscat.
	Flotorul este blocat.	Deblocați flotorul.

	Rezervorul de apă murdară este plin.	Goliți rezervorul de apă murdară.
--	--------------------------------------	-----------------------------------

## SUPPORT TEHNIC

Aveți nevoie de sfaturi privind configurarea și operarea TESLA AquaStar AQ500?

Contactați-ne: [www.tesla-electronics.eu](http://www.tesla-electronics.eu)

## CONSUMABLE ȘI ACCESORII

Consumabilele pot fi achiziționate în eshop-ul oficial al mărcii TESLA [eshop.tesla-electronics.eu](http://eshop.tesla-electronics.eu).

## REPARAȚIE GARANȚIE

Pentru reparații în garanție, contactați dealerul de la care ați achiziționat produsul TESLA.

## EXCLUDERI DE GARANȚIE

- Dacă dispozitivul sau o parte a acestuia s-a uzat din cauza utilizării normale. Uzura tipică a dispozitivului sau a pieselor sale din cauza utilizării normale include, de exemplu, descărcarea bateriei sau reducerea capacității bateriei sau acumulatorului după durata de viață obișnuită de 6 luni, uzura părților afișajului dispozitivului, uzura mecanică a telecomenzilor și a suprafețelor acestora, uzura filtrului, uzura cablurilor de alimentare și altele.
- Nerespectarea „Instrucțiunilor importante de siguranță” enumerate în manualul de utilizare.
- Deteriorări electromecanice sau mecanice ale dispozitivului cauzate de utilizarea necorespunzătoare.
- Daune cauzate de elemente naturale precum apa, incendiu, electricitate statică, supratensiune etc.
- Daune cauzate de reparații neautorizate.
- Numărul de serie al dispozitivului care nu poate fi citit.

## DECLARAȚIE DE CONFORMITATE

Noi, TESLA Electronics LTD, declarăm că acest dispozitiv respectă cerințele esențiale și alte dispoziții relevante din normele și reglementările relevante pentru tipul dispozitivului în cauză.



Acest produs îndeplinește cerințele Uniunii Europene.



Vă rugăm să întrebați despre sistemul dvs. local de colectare separată pentru produse electrice și electronice. Vă rugăm să respectați reglementările locale și să nu aruncați produsele vechi la gunoier menajer normal. Eliminarea corectă a vechiului produs ajută la prevenirea potențialelor consecințe negative asupra mediului și sănătății umane.

Datorită faptului că produsul este dezvoltat și îmbunătățit, ne rezervăm dreptul de a edita manualul de utilizare. Puteți găsi întotdeauna versiunea curentă a acestui manual de utilizare la

[www.tesla-electronics.eu](http://www.tesla-electronics.eu).

Proiectarea și specificația pot fi modificate fără notificare prealabilă, fiind rezervate erori de imprimare.

Vážený zákazník,  
ďakujeme, že ste si vybrali TESLA AquaStar AQ500.

Pred použitím zariadenia si, prosím, dôkladne prečítajte „Dôležité bezpečnostné upozornenia“ a dodržujte všetky bežné bezpečnostné pravidlá.

## DÔLEŽITÉ BEZPEČNOSTNÉ UPOZORNENIA

Toto zariadenie je zložité elektromechanické zariadenie, venujte preto, prosím, pozornosť týmto pokynom:

- Prístroj je určený výhradne pre použitie v domácnosti, pri izbovej teplote (max. 40°C) a na ľahké čistenie podláh. Zariadenie nie je vhodné na komerčné použitie. Za nevhodné použitie alebo za použitie v rozpore s návodom na používanie nenesie výrobca žiadnu zodpovednosť a nevzťahuje sa naň záruka.
- Nepoužívajte zariadenie v príliš teplom, prašnom, vlhkom prostredí alebo vonku.
- Pred uvedením do prevádzky skontrolujte, či sú správne vložené všetky filtre. Nikdy neprevádzkujte zariadenie bez filtrov.
- Toto zariadenie je vhodné pre použitie na tvrdé podlahy. Pokiaľ sa používa na nerovnom povrchu, nemusí sa dosiahnuť najlepší čistiaci účinok. Možnosť použitia zariadenia odporúčame si overiť u výrobcu podlahovej krytiny, najmä pokiaľ ide o plávajúce podlahy.
- Používajte iba originálne filtre a príslušenstvo, ktoré je určené pre tento model. Použitie neoriginálneho príslušenstva môže spôsobiť zranenie alebo poškodenie zariadenia. Všetky ostatné časti alebo príslušenstvo, ktoré nie sú určené na použitie s týmto zariadením, sú zakázané.
- Deti by sa s týmto zariadením nemali hrať ani vykonávať jeho čistenie alebo údržbu.
- Zariadenie má elektrickú valčekovú kefu, ktorá môže pri nesprávnom použití spôsobiť zranenie. Nikdy nevysávajte odevy, vlasy, oči, prsty ani iné časti tela. Nikdy nepoužívajte toto zariadenie na očistenie ľudí alebo zvierat.
- Pred spustením zariadenia sa presvedčte, že je čistiaca kefa správne nasadená a že je kryt čistiacej kefy správne zavretý. Nikdy neodstraňujte kryt ani kefu, pokiaľ je zariadenie v prevádzke.
- Zabráňte vniknutiu vody alebo inej kvapaliny dovnútra zariadenia, aby nedošlo k úrazu elektrickým prúdom alebo k poškodeniu zariadenia.
- Pred čistením alebo montážou kefy sa presvedčte, že je zariadenie vypnuté a nenabíja sa.
- Zariadenie nikdy nepoužívajte v blízkosti výbušných alebo horľavých materiálov.
- Nikdy nevysávajte horúci popol, horiace predmety, ako sú cigarety alebo zápalky, rozpúšťadlá, toner do tlačiarň, agresívne čistiace prostriedky, alkoholové výrobky, farby, výbušné plyny alebo horľavé kvapaliny.
- Nikdy nevysávajte ostré alebo špicaté predmety, ako sú sklenené triesky, klince a pod. Filtre v zariadení môžu zničiť aj materiály, ktoré za sucha stvrdnú, napríklad sadra alebo cement.
- Batériu nikdy neskratujte. Nabíjajte ju iba pomocou priloženého napájacieho zdroja.
- Neotvárajte a neopravujte zariadenie, vystavujete sa tak nebezpečenstvu poranenia elektrickým prúdom a strate záruky.
- Používanie zariadenia v rozpore s vyššie uvedenými pokynmi môže spôsobiť poškodenie zariadenia alebo zranenie osoby.
- Výrobca a dovozca do Európskej únie nezodpovedá za škody spôsobené prevádzkou zariadenia, ako sú napr. poranenie, oparenie, požiar, zranenie, znehodnotenie ďalších vecí a pod.

## OBSAH BALENIA

Skontrolujte dôkladne, že ste vybalili všetko dodávané príslušenstvo, odporúčame vám si počas záručnej doby ponechať originálnu papierovú krabicu, používateľskú príručku a baliaci materiál. Plastové vrecká používané na zabalenie tohto zariadenia môžu byť nebezpečné. Aby ste zabránili riziku udusenía, uchovávajte tieto vrecká mimo dosahu detí. Tieto vrecká nie sú na hranie.

## POPIS

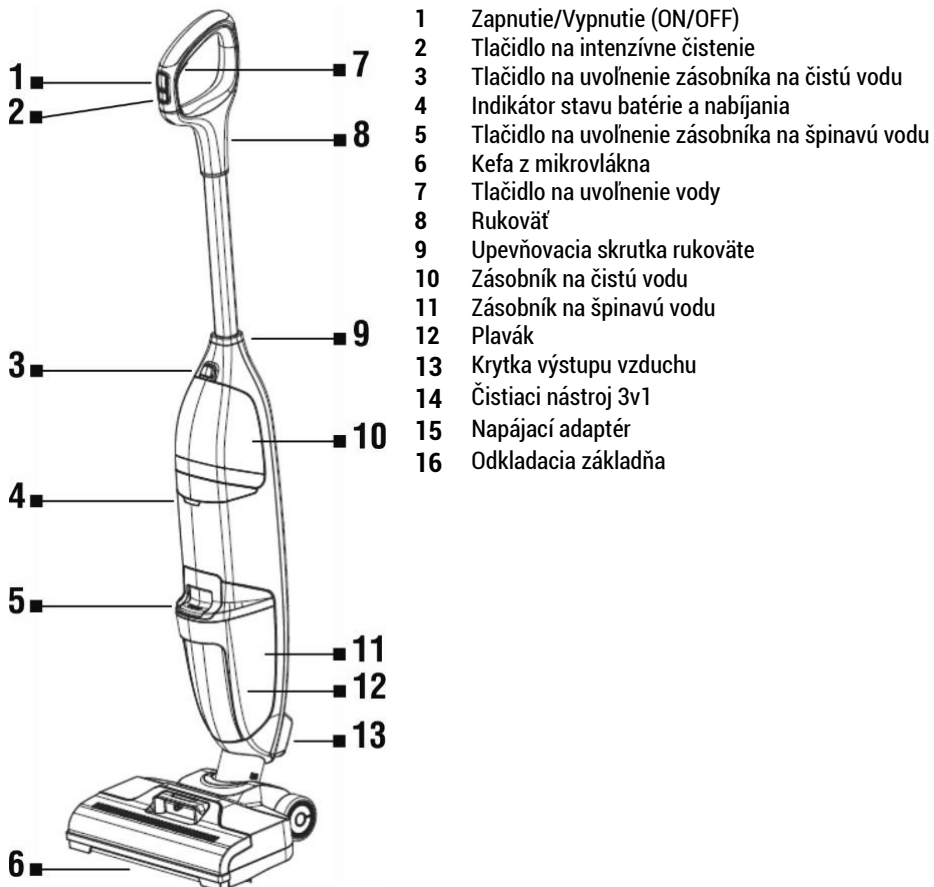

14

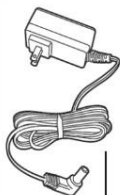

15

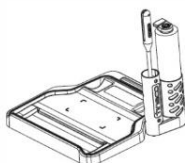

16

## ZOSTAVENIE ZARIADENIA

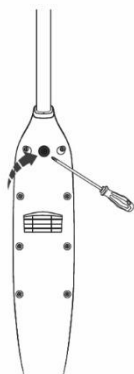
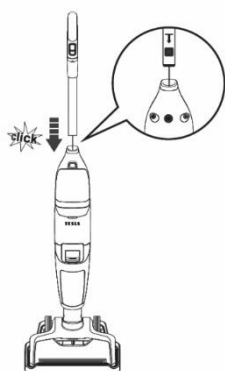

Zasuňte koniec držadla do otvoru v tele zariadenia.

Zaistite rukoväť zaskrutkovaním upevňovacej skrutky.

## NABITIE BATÉRIE

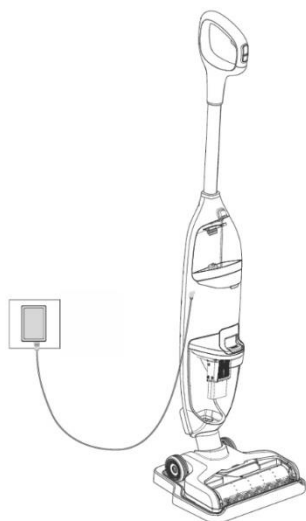

- Pred prvým použitím vykonajte úplne nabitie batérie.
- Teplota okolia musí byť medzi 4°C a 40°C.
- Pred nabíjaním batérie sa presvedčte, že sú zásobníky na vodu prázdne a zariadenie je suché.
- Počas nabíjania nie je možné zariadenie používať na upratovanie.
- Pokiaľ je batéria takmer vybitá, začne indikátor stavu batérie blikať na červeno. Pripojte nabíjací kábel k zariadeniu a zapojte ho do zásuvky v stene. Pokiaľ indikátor nabíjania bliká na modro, batéria sa nabíja.
- Keď je batéria plne nabitá, indikátor 2 minúty nepretržite svieti na modro a potom zhasne.
- Doba nabíjania je cca 3 - 4 hodiny.
- Ak chcete dosiahnuť optimálny výkon, zariadenie pravidelne nabíjajte.
- Zariadenie skladujte na suchom mieste.
- Používajte iba nabíjačku, ktorá je súčasťou dodávky. Presvedčte sa, že napätie uvedené na typovom štítku napájacieho zdroja zodpovedá sieťovému napätiu.

## NAPLNENIE ZÁSObNÍKA NA ČISTÚ VODU

Stlačte tlačidlo na uvoľnenie zásobníka na čistú vodu a zásobník vyberte von. Otvorte veko a naplňte zásobník teplou vodou z vodovodu (max. 60°C). Používajte mäkkú alebo destilovanú vodu, aby nedochádzalo k vzniku vodného kameňa. Odporúčame používať čistiace prostriedky na prírodnej báze riedenej podľa odporúčania výrobcu. V prípade potreby pridajte nepenívý čistiaci prostriedok vhodný na čistenie tvrdých podláh a veko pevne uzavrite. Vráťte zásobník na čistú vodu späť do tela zariadenia, kým nebudete počuť cvaknutie.

**POZOR:** Pred použitím zariadenia sa vždy presvedčte, že sú v zásobníku na špinavú vodu vložené všetky filtre.

## PRVÉ SPUSTENIE

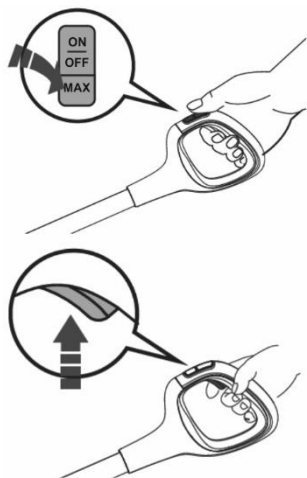

1. Zariadenie spustíte stlačením tlačidla „ON/OFF“.
2. Stlačte tlačidlo „MAX“, pokiaľ chcete čistiť silno znečistené miesto vyššou rýchlosťou otáčania čistiacej kefy, vysávacím výkonom a silnejším postrekom vody.

### Indikátor stavu batérie a nabíjania

Normálny režim - svieti na modro.

„MAX“ režim - bliká na modro.

Pri pohybe zariadenia dozadu stlačte tlačidlo na uvoľnenie vody podľa miery znečistenia, počas čistenia bude zariadenie zberať špinavú vodu. Zariadenie môžete použiť aj bez vody, napríklad na povysávanie rozliatej tekutiny. Po ukončení práce zariadenie vypnite, vyčistite a umiestnite ho do odkladacej základne. TIP: Prekrývajte ťahy na podlahe o tri centimetre, aby ste zabránili vzniku nevyčistených miest.

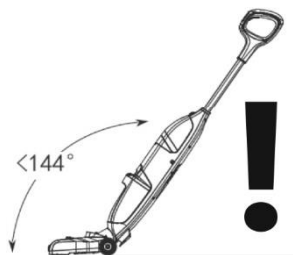

## POZOR!

**NENAKLÁŇAJTE ZARIADENIE O VIAC NEŽ 144° A NEOTÁČAJTE ZARIADENIE SMEROM NAHOR.**

**NIKDY NEPREKROČTE MAXIMÁLNU MOŽNÚ HLADINU VODY V ZÁSObNÍKU NA ŠPINAVÚ VODU.**

Mohlo by dôjsť k zatečeniu vody do vnútorných častí a k následnému poškodeniu zariadenia a k strate záruky.

## TIPY PRE UPRAŤOVANIE

- Zariadenie môžete použiť aj ako klasický vysávač, stačí ponechať oba zásobníky prázdne.
- Tesne pred dokončením upratovania už na podlahu neaplikujte vodu, ale iba povysávajte tú, ktorá je už na podlahe je. Zabráňte tak odkvapkávaniu vody zo zariadenia počas jeho prenášania.
- Odstráňte z podlahy väčšie nečistoty (väčšie kúsky hliny, kameňky, kúsky papiera a pod.).
- Zariadenie vždy pred zdvihnutím nad podlahu najprv vypnite.
- Zásobník na špinavú vodu je vybavený bezpečnostným plavákom, ktorý uzavrie sanie v prípade, že hladina v zásobníku dosiahne krajinú hodnotu a zabráni vniknutiu vody do motorovej časti. Pokiaľ dôjde k aktivácii plaváku a zásobník na špinavú vodu ešte nie je plný, vypnite zariadenie, vyprázdňte zásobník na špinavú vodu a plavák uvoľnite. Potom pokračujte v práci.

## VYPRÁZDNIENIE ZÁSOBNÍKA NA ŠPINAVÚ VODU

Odporúčame vyprázdniť a vyčistiť oba zásobníky po každom upratovaní. Nenechávajte vodu v žiadnej nádobe. Pred čistením a údržbou zariadenie vypnite a odpojte zo zásuvky, môžete tak zabrániť jeho neúmyselnému spusteniu. Nepoužívajte žiadne abrazíva ani alkohol, mohlo by dôjsť k poškodeniu vonkajšieho krytu. Zariadenie čistite iba suchou alebo vlhkou handričkou. Elektrické časti nikdy nečistite vodou. Odporúčame zariadenie a príslušenstvo po každom použití pravidelne čistiť.

Ak špinavá voda v zásobníku dosiahne hladinu MAX, zariadenie vypnite a vyprázdňte zásobník na špinavú vodu.

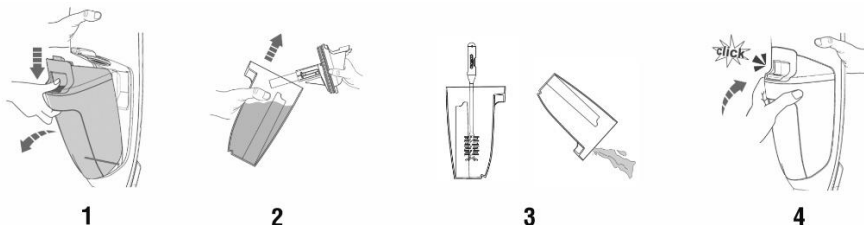

- Stlačením tlačidla na uvoľnenie zásobníka na špinavú vodu ho vyberiete z tela zariadenia.
- Zložte veko zásobníka, vyčistite nečistoty a vylejte špinavú vodu. V prípade potreby použite čistiaci nástroj 3v1.
- Potom zásobník opláchnite čistou vodou, zavrite veko a vráťte zásobník späť do tela zariadenia, kým nebudete počuť cvaknutie.
- Potom, čo všetky súčiastky dôkladne uschnú, vložte diely späť k sebe. Presvedčte sa tiež, že filtre nie sú blokované. Pokiaľ sú veľmi znečistené alebo poškodené, je nutné ich vymeniť, aby nedošlo k poškodeniu zariadenia a strate výkonu.

## ČISTENIE FILTRA A PLOVÁKU

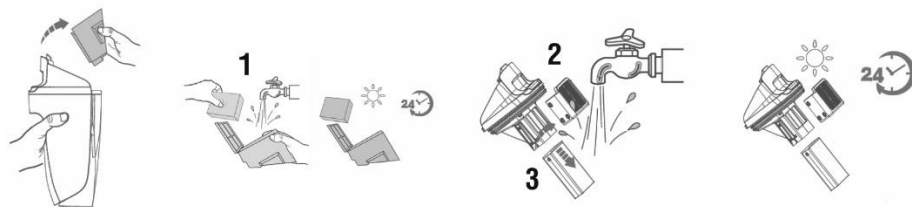

Filtry (1) sú umiestnené vo veku zásobníka na špinavú vodu. Vyberte zásobník na špinavú vodu, otvorte veko a uchopte prstami zapustenú oblasť na každej strane filtra, ťahaním nahor ho vyberte a potom oba filtre opláchnite vodou. V prípade silného znečistenia filtre vymeňte. Pokiaľ boli predfilter (2) a plavák (3) zablokované, je treba ich vyčistiť. Zložte filter z veka zásobníka, vytiahnite plavák a opláchnite ich vodou. Pred vložením späť do veka zásobníka na špinavú vodu nechajte filtre úplne vyschnúť.



## SAMOČISTENIE KEFY Z MIKROVLÁKNA

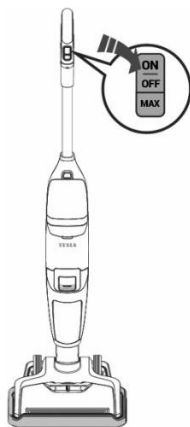

- Pre optimálny výkon používajte pravidelne po každom upratovaní funkciu rýchleho samočistenia kefy z mikrovlákna.
- Umiestnite zariadenie do odkladacej základne, nepripájajte k nemu 230 V napájanie. Zásobník na čistú vodu by mal byť naplnený aspoň z **1/3 vodou**.
- Stlačením a podržaním tlačidla „ON“ (ZAPNUTÉ) na 3 sekundy spustíte režim samočistenia. Zariadenie sa po dokončení samočistenia automaticky vypne. Celý proces trvá približne 40 sekúnd.
- **Pred a po samočistení** vyprázdňte zásobník na špinavú vodu.

## ČISTENIE KEFY Z MIKROVLÁKNA

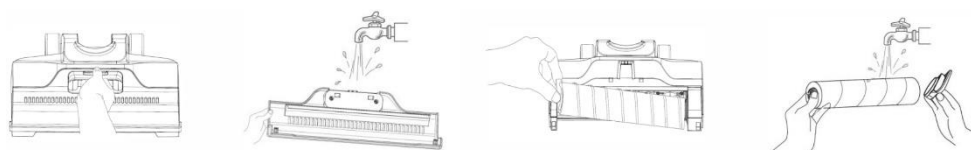

Aby ste dosiahli optimálny výkon, vyčistite kefu z mikrovlákna a jej kryt po každom použití zariadenia. Uchopte prednú rukoväť krytu, súčasne stlačte uvoľňovacie tlačidlo a vytiahnutím smerom nahor kryt vyberte. Opláchnite ho vodou. Uchopte valček kefy za bočný držiak a ťahom hore ho vyberte. Odstráňte vlasy a nečistoty omotané okolo valčeka čistiacim nástrojom 3v1. Opláchnite ho vodou. Pred opätovnou inštaláciou ho nechajte vyschnúť. Vložte valček kefy a kryt naspäť.

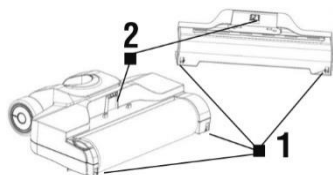
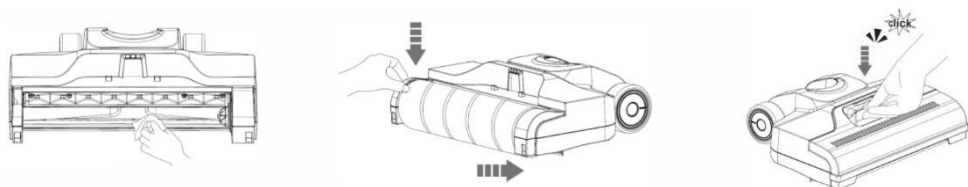

Zatlačte háčik (1) do otvoru pre zámok (1), potom zatlačte do otvoru pre zámok (2) hák (2). Kryt kefy vždy zacvaknite na správne miesto, aby ste zabránili strate sania alebo úniku vody.

Postupujte opatrne, aby nedošlo k poškodeniu krytu.

## UPOZORNENIE

- **Zanedbanie čistenia, prípadne výmeny filtra môže viesť k poruche zariadenia!**
- Na čistenie filtrov nepoužívajte žiadne agresívne pracie alebo čistiace prostriedky, ani horúcu vodu.
- Filtre vymeňte, pokiaľ ich už nie je možné riadne vyčistiť alebo sú poškodené.
- Dbajte na to, aby dosadacie plochy a tesniace prvky boli čisté a nepoškodené.
- Než vložíte filter späť do zariadenia, presvedčte sa, že sú úplne suché (ideálne ich vložte späť až po 24 hodinách).

Všetky vyššie uvedené pokyny sú veľmi dôležité, pokiaľ máte pocit, že vysávač má slabý sací výkon alebo nedostatočne vysáva nečistoty z podlahy. Tento stav je jasnou známkou toho, že filtračný systém vysávača je treba vyčistiť.

## ODSTRAŇOVANIE PROBLÉMOV

Problém	Príčina	Riešenie
Zariadenie nefunguje ani sa nenabíja.	Slabá batéria.	Nabite batériu.
	Adaptér je odpojený.	Zapojte adaptér do prístroja a do zásuvky.
	Zariadenie sa nenabíja.	Zásuvka je bez elektriny alebo porucha 230 V adaptéru.
Indikátor stavu batérie a nabíjania bliká na červeno	Slabá batéria.	Nabite batériu.
	Valček čistiacej kefy je zablokovaný.	Odstráňte nečistoty.
Indikátor stavu batérie a nabíjania svieti trvalo na červeno	Zariadenie sa prehrialo.	Nechajte zariadenie vychladnúť.
Indikátor stavu batérie a nabíjania striedavo bliká na modro a na červeno.	Porucha zariadenia.	Kontaktujte servisné stredisko TESLA alebo predajcu, u ktorého ste zariadenie zakúpili.
Slabý výkon zariadenia.	Zásobník na špinavú vodu je plný.	Vyprázdňte zásobník na špinavú vodu a skontrolujte plavák.
	Filter je špinavý.	Vyčistite filter zariadenia.
	Čistiaca kefa alebo výstup vzduchu sú zablokované.	Vyčistite kefu a odstráňte nečistoty na výstupe vzduchu.
	Kryt kefy nie je na svojom mieste.	Nasajte kryt kefy.
Zariadenie pri používaní vydáva nezvyčajné zvuky.	Kanál na nečistoty alebo výstup vzduchu sú blokované.	Odstráňte nečistoty.
	Zásobník na špinavú vodu je plný.	Vyprázdňte zásobník na špinavú vodu.
Zariadenie nerozstrekuje vodu.	Zásobník na čistú vodu je prázdny alebo nie je správne nainštalovaný.	Naplňte vodou zásobník na čistú vodu alebo ho správne nainštalujte.

Z krytky výstupu vzduchu uniká voda.	Filter nie je nainštalovaný alebo je mokrý.	Nainštalujte suchý filter.
	Plavák je zablokovaný.	Odblokujte plavák.
	Zásobník na špinavú vodu je plný.	Vyprázdňte zásobník na špinavú vodu.

## TECHNICKÁ PODPORA

Potrebujete poradiť s nastavením a prevádzkou TESLA AquaStar AQ500?

Kontaktujte nás: [www.tesla-electronics.eu](http://www.tesla-electronics.eu)

## SPOTREBNÝ MATERIÁL A PRÍSLUŠENSTVO

Spotrebný materiál si môžete zakúpiť na oficiálnom eshope značky TESLA [eshop.tesla-electronics.eu](http://eshop.tesla-electronics.eu).

## ZÁRUČNÁ OPRAVA

Pre záručnú opravu kontaktujte predajcu, u ktorého ste TESLA produkt kúpili.

## VÝLUKY ZO ZÁRUKY

- Ak došlo k opotrebovaniu zariadenia alebo jeho časti v dôsledku bežného používania. Medzi typické opotrebenie zariadenia alebo jeho časti obvyklým používaním sa radí napr. vybitie batérie alebo zníženie kapacity batérie či akumulátora uplynutím obvyklej životnosti 6 mesiacov, opotrebenie zobrazovacích častí zariadenia, mechanické opotrebenie diaľkových ovládačov a ich povrchov, opotrebenie filtra, opotrebenie prívodných káblov a ďalšie.
- Nedodržanie „Dôležitých bezpečnostných pokynov“ uvedených v užívateľskom manuáli.
- Elektromechanické alebo mechanické poškodenie zariadenia spôsobené nevhodným použitím.
- Škoda spôsobená prírodnými živlami ako je voda, oheň, statická elektrina, prepätie, atď.
- Škoda spôsobená neoprávnenou opravou.
- Nečitateľné sériové číslo zariadenia.

## VYHLÁSENIE O ZHODE

My, TESLA Electronics LTD, prehlasujeme, že toto zariadenie je v súlade so základnými požiadavkami a ďalšími príslušnými ustanoveniami noriem a predpisov relevantných pre daný typ zariadenia.



Tento produkt spĺňa požiadavky Európskej Únie.



Informujte sa prosím o miestnom systéme separovaného zberu elektrických a elektronických výrobkov. Postupujte prosím podľa miestnych predpisov a staré výrobky nevyhadzujte v bežnom domácom odpade. Správna likvidácia starého produktu pomáha predísť potenciálnym negatívnym vplyvom na životné prostredie a ľudské zdravie.

Vzhľadom k tomu, že sa produkt vyvíja a vylepšuje, vyhradzuje si právo na úpravu užívateľského manuálu. Aktuálnu verziu tohto užívateľského manuálu nájdete vždy na [www.tesla-electronics.eu](http://www.tesla-electronics.eu).

Dizajn a špecifikácie môžu byť zmenené bez predchádzajúceho upozornenia, tlačové chyby vyhradené.