



Instalační průvodce



www.tesla-electronics.eu



Vážený zákazníku,

děkujeme, že jste si zakoupil osvědčený výrobek značky TESLA. Před prvním použitím si prosím pozorně přečtete tento návod. Bude vám dobrým průvodcem při seznamování se s vaším novým zařízením. Přejeme vám, aby zařízení TESLA bylo pro vás příjemným společníkem. Údaje a tipy použité v této příručce mohou podléhat budoucím změnám a vylepšením a jsou platné pro vydání její první verze od července 2022.

Děkujeme za pochopení.



Před použitím si pozorně přečtete tento návod. Technické specifikace a provozní postupy v tomto návodu podléhají změnám bez upozornění. Pokud budete mít během doby používání nějaké dotazy, kontaktujte výrobce.

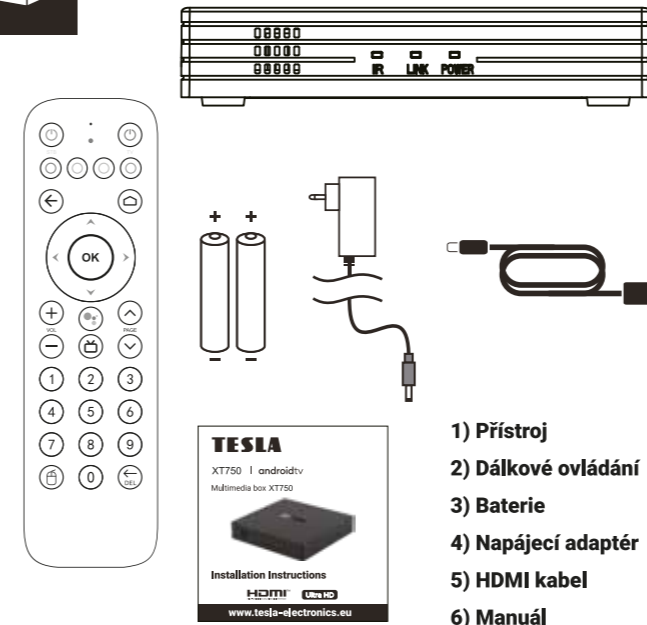

- 1) Přístroj
- 2) Dálkové ovládání
- 3) Baterie
- 4) Napájecí adaptér
- 5) HDMI kabel
- 6) Manuál

Dálkový ovladač



Připojte síťový adaptér. Připojte se k televizoru pomocí dodaného kabelu HDMI. Do konektoru RF-IN připojte anténní kabel s DVB-T2 signálem.

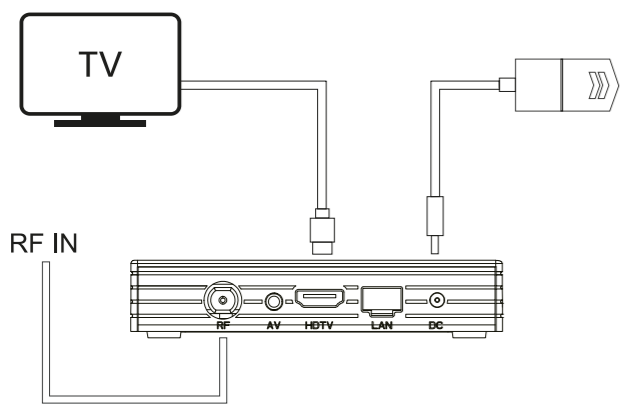

Připojení k WiFi síti. Připojte box k síti pomocí WiFi připojení (802.11 b/g/n/ac; 2,4/5 GHz).

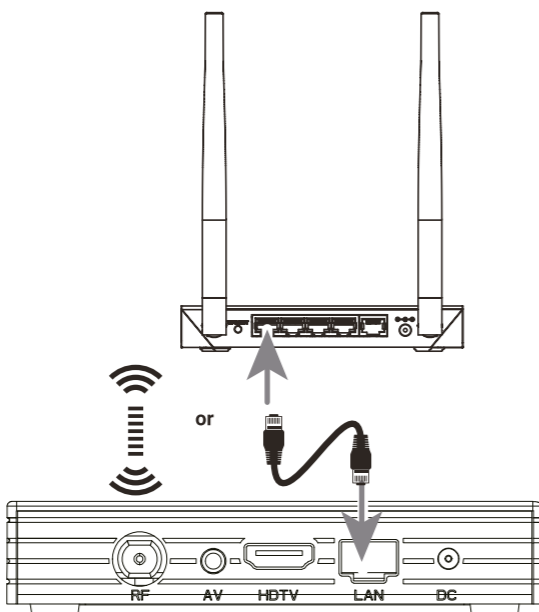

Nyní spárujete ovladač s přístrojem. Postup je velmi jednoduchý. Na ovladači současně stiskněte tlačítka "VOL-" a zároveň "OK" a držte je po dobu cca 5s. Úspěšné spárování bude potvrzeno na obrazovce vaší TV.

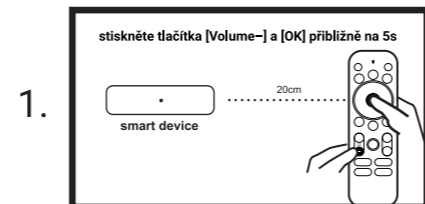

V dalším kroku si zvolíte jazyk ve kterém bude box komunikovat. V rolovacím menu si vyberete a potvrďte "OK".



V následujícím kroku můžete nastavit box pomocí svého mobilního telefonu a přenést tak většinu důležitých nastavení (WiFi apod.) a také kompatibilní aplikace automaticky. Samozřejmě je možné tento krok přeskočit a nastavení provést ručně.

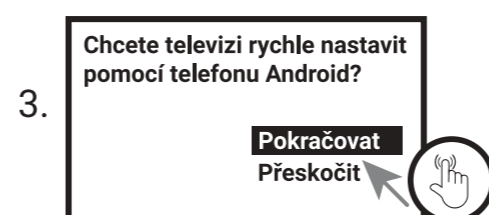

Na této obrazovce si můžete prohlédnout, pročíst a posléze potvrdit Smluvní podmínky.

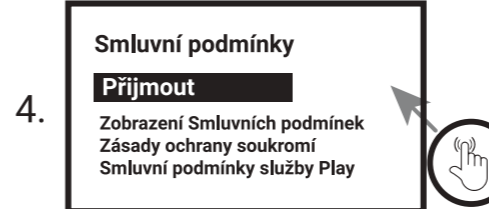

Můžete povolit službu zjišťování polohy zařízení pro účely vylepšení prostředí. V Nastavení můžete tato oprávnění kdykoliv upravit.

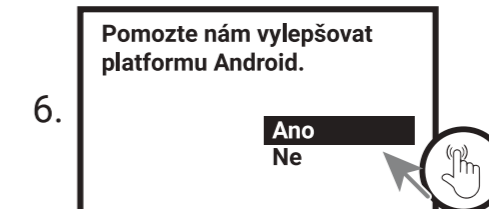
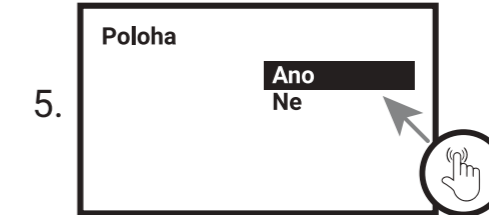

Na ovladači naleznete tlačítko hlasového asistenta (dostupný ve vybraných zemích).

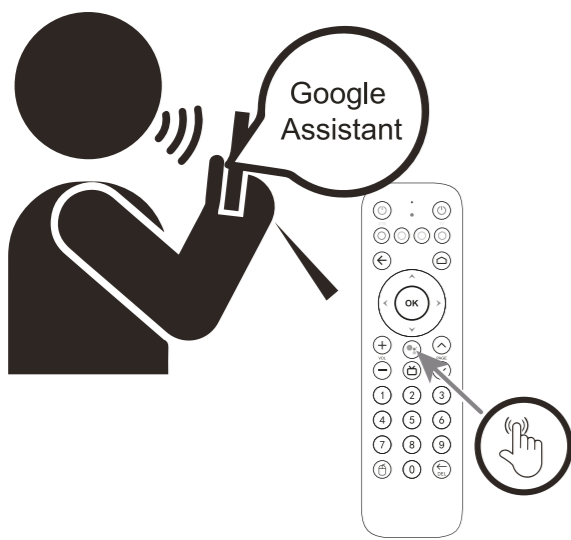

V obchodě Google Play naleznete tisíce aplikací, které si můžete jednoduše a pohodlně nainstalovat do zařízení.

Stahování aplikací

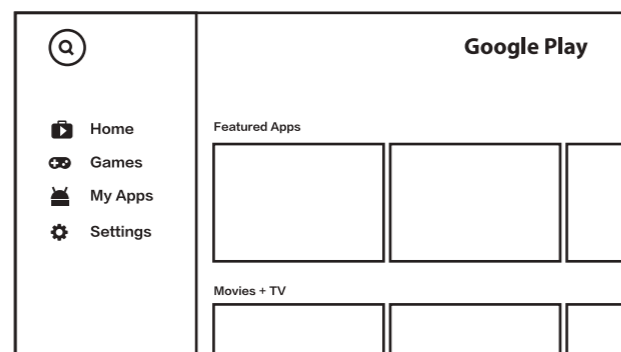

Nastavení obrazovky: Můžete upravit přiblížení obrazovky tak, aby obrazovka zobrazovala nejlepší stav. Nastavení rozlišení: Výchozí nastavení zařízení je automatické. Můžete ručně nastavit nejlepší stav zobrazení. Nastavení data a času: Nastavte čas GMT a formát zobrazení času. (Poznámka: Čas zobrazení systému je synchronizován s časem sítě po úspěšném připojení k síti). Odinstalování aplikací: Můžete odinstalovat nechtěné soubory APK, abyste udrželi svůj systém v nejlepším stavu. Obnovení továrního nastavení: Postupujte opatrně. Po obnovení továrního data budou všechna data vymazána. Android TV usnadňuje lepší využití televizoru. Vyberte si z více než 400 000 filmů a pořadů z různých streamovacích služeb. Pomocí Google asistenta, můžete ovládat vaši televizi, získat doporučení, co sledovat, ztlumit světla a další pomocí hlasu. Odesílejte fotografie, videa a hudbu z chytrých zařízení do televizoru pomocí vestavěného Chromecastu™.

* U některých poskytovatelů obsahu může být vyžadováno předplatné. * Casting je optimalizován pouze pro vybrané služby. Kvalita streamování jiného obsahu se může lišit. Podporované operační systémy a zařízení: Android TM 2.3 a vyšší, iOS 7 a vyšší, Windows 7 a vyšší, Mac OS 10.7 a vyšší a Chrome OS (verze 38 nebo vyšší).

Existují 3 druhy zdrojů živých televizních kanálů:
1. Digitální TV (DVB-T2/C)
2. Streamování TV (M3U8)
3. Získejte další zdroje (Procházejte aplikace, které nabízejí živé kanály z Obchodu Google Play)

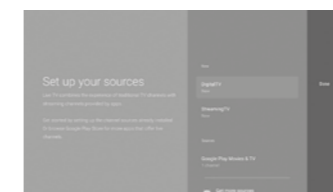

Digitální TV
Klikněte na "Digitální TV" pomocí tlačítka OK na stránce "Nastavit zdroje" a poté vyberte, které potřebujete z DVBT/T2 nebo DVB C, preferováno je automatické vyhledávání.



Tipy pro použití DVB:

1. Stisknutím tlačítka OK na dálkovém ovladači můžete zkontrolovat možnosti kanálů při přehrávání programu.
2. Stisknutím levého tlačítka na dálkovém ovladači zobrazíte seznam kanálů při přehrávání programu.



3. Stisknutím pravého tlačítka na dálkovém ovladači zobrazíte nabídku Nastavení při přehrávání programu.

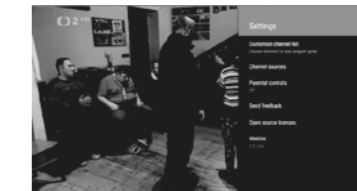

Tlačítko „ČERVENÉ, ZELENÉ, ŽLUTÉ, MODRÉ“ znamená „PVR záznam, EPG, Multi-Audio, Titulky“ při přehrávání digitálního televizního programu.



Streamování TV: Stisknutím pravého tlačítka během přehrávání programu digitální TV otevře nabídku Nastavení, vyberte „Zdroje kanálů“, po kliknutí na „Zdroje kanálů“ přejdete na stránku „Nastavit zdroje“, vyberte „Streamování TV“ a stiskněte tlačítko OK.

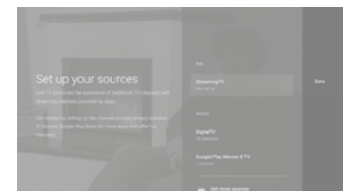

Upozornění: Streamování TV podporuje pouze import souborů .m3u/.m3u8 z externího úložiště, takže si musíte přečíst oprávnění k souboru zařízení. Když se objeví okno s výzvou, vyberte „Povolit“.

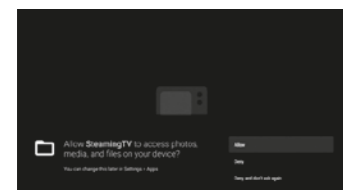

Připravte si soubory .m3u/.m3us a zkopírujte je do kořenového adresáře externího úložiště, připojte externí úložiště k zařízení, Streaming TV získá soubory .m3u/.m3u8 z externího úložiště, zkontrolujte požadované soubory m3u a klikněte na IMPORT a počkejte na import dat.



Získání dalších zdrojů: Vyberte možnost „Získat další zdroje“, budete přesměrováni do Obchodu Google Play, kde jsou uvedeny různé doporučené aplikace VoD podle různých oblastí, jako například „Pluto TV, Haystack News atd.“. Instalaci odpovídajícího souboru APK se jeho související programy nainportují do seznamu Live TV.

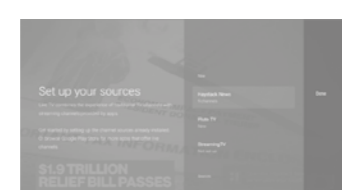

Tipy

- Udržujte minimálně 10 cm volného prostoru kolem zařízení, nezakrývejte novinami ani jinými předměty.
- Zařízení nesmí být vystaveno kapkám vody nebo stříkající vodě. Na přístroj se nesmí pokládat předměty, jako jsou vázy naplněné tekutinami.
- Chraňte produkt před vlhkostí, expozicí, vysokými teplotami atd., a mimo dosah magnetických předmětů.
- Zabraňte poškrábání obalu a rozhraní a zabraňte poškození v důsledku pádu, házení nebo silného nárazu.
- Použijte vyhrazený napájecí adaptér, abyste zabránili poškození důležitých součástí na základní desce v důsledku nadměrného proudu.
- Nepokoušejte se prosím tento výrobek sami rozebrat. Opravy jsou pouze pro oprávněné pracovníky společnosti.
- Baterie nesmí být vystavena některým podmínkám, jako je sluneční záření, oheň nebo podobné přehřívající se prostředí.



Záruční podmínky

1. **Záruční doba**
Na tento výrobek poskytujeme záruku po dobu 24 měsíců od data zakoupení výrobku spotřebitelem. Doba záruky se prodlužuje o dobu, během které byl výrobek v záruční opravě, nebo nemohl být v době trvání záruky používán, pokud charakter poruchy bránil jeho používání. Záruka se vztahuje jen na závady způsobené chybou výroby nebo vadou materiálu!
2. **Záruční list**
Bezplatný záruční servis je poskytován jen v případě předložení dokladu o zakoupení výrobku (účetky) a správně vyplněného záručního listu – musí obsahovat výrobní číslo, datum prodeje a razítko prodejce (montážní firmy). Na kopie a nesprávně vyplněné záruční listy nebude brán ohled!

3. **Opravy v záruční a pozáruční době**
Záruční servis je potřebné uplatnit u organizace, kde byl výrobek zakoupený, nebo u montážní firmy, která provedla instalaci.

4. **Rozsah platnosti záruky**
Záruka je neplatná, pokud je závada způsobená mechanickým poškozením (kromě poškození v průběhu dopravy), nesprávným používáním, nepozorností, neodvratnou událostí (živelná pohroma), pokud byl výrobek připojený na jiné napájecí napětí jak je uvedené v technické specifikaci, a též v případě úprav nebo oprav provedených mimo servis distributora. Záruka též nemůže být uplatněná v případě, kdy spotřebitel vyžaduje modifikaci nebo adaptaci k rozšíření funkce výrobku (nebo systému sestavenému z několika komponentů) oproti standardnímu provedení.

Zápis záručních oprav

Datum oznámení _____

Datum provedení _____

Č. mont. listu/komentář _____

Podpis _____