

Vážený zákazníku,
děkujeme, že jste si vybral TESLA RoboStar iQ500.

Před použitím robotického vysavače si prosím důkladně přečtěte pravidla bezpečného používání a dodržujte všechna běžná bezpečnostní pravidla.

- **Tento uživatelský návod si uschovejte.**
- **Dodržujte pravidla uvedená v tomto návodu, pro snížení rizika poškození robotického vysavače nebo pro případ vašeho zranění.**

DŮLEŽITÁ BEZPEČNOSTNÍ UPOZORNĚNÍ

Tento přístroj je složitě elektromechanické zařízení, věnujte prosím pozornost těmto pokynům:

- Přístroj je určen pouze pro vnitřní použití při pokojové teplotě (max. 40°C).
- Přístroj není určen pro používání venku ani v komerčním nebo průmyslovém prostředí.
- Používejte robotický vysavač co nejčastěji pro maximální úklidový čistící efekt.
- Před použitím se ujistěte, že je zásobník na nečistoty a HEPA filtr správně nainstalován.
- Používejte pouze originální příslušenství, které je určeno k tomuto modelu.
- K nabíjení používejte pouze příslušenství dodávané výrobcem robotického vysavače. Použití neoriginálního příslušenství může vést k poškození robotického vysavače, zásahu elektrickým proudem nebo i požáru.
- Nedotýkejte se částí, které jsou připojeny do elektrické sítě, pokud máte mokré ruce.
- Nenechávejte přístroj bez dozoru v přítomnosti dětí, nepoužívejte jej v místosti kde spí malé dítě.
- Nedovolte používat robotický vysavač dětem a to ani za dohledu dospělé osoby.
- Nesedejte si na robotický vysavač, ani na něj nepokládejte jiné předměty.
- Nepoužívejte přístroj, pokud je poškozen přívodní elektrický kabel.
- Neotevírejte a neopravujte přístroj, vystavujete se tak nebezpečí poranění elektrickým proudem a ztrátě záruky.
- Nepoužívejte přístroj, pokud máte mokré ruce nebo nohy.
- Uchovávejte jej z dosahu hořlavých a těkavých látek.

- Nepoužívejte přístroj v příliš teplém, prašném nebo vlhkém prostředí.
- Zabraňte působení sálavého tepla na plastový povrch přístroje.
- Nepoužívejte jej v blízkosti předmětů s vodou, která by jej mohla poškodit, např. převržením nádoby s vodou.
- Zabraňte potřísnění robotického vysavače nebo jeho vnitřní části tekutinou, která by jej mohla poškodit.
- Nečistěte robotický vysavač vodou.
- Robotický vysavač není vodotěsný.
- Nepoužívejte robotický vysavač na mokré podlaze.
- Robotický vysavač není určen k použití na vyvýšených místech bez bariér - vestavěné patro, schodiště, balkon, nábytek a další. Přístroj je vybaven čidly proti pádu, ale mohou nastat okolnosti, kdy kontrolní systém vyhodnotí situaci chybně (znečištěné čidlo, aktuální porucha čidla, odlesk světla, zachycená nečistota aj.) a pádu nezabrání (nezastaví robotický vysavač).
V těchto případech nemůže prodávající uznat případné nároky kupujícího za takto způsobené poškození přístroje.

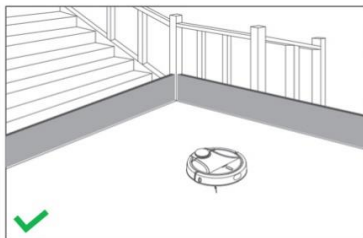
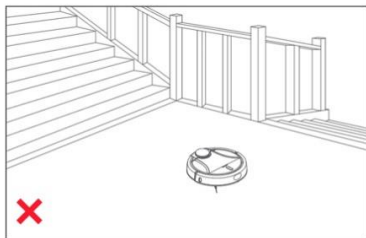

- Nevysávejte tekutiny, hořící cigarety, zápalky, hořlavé látky, střepy, ostré předměty, mouku, cement, omítku, hřebíky, sypké materiály, větší kusy papíru, plastové sáčky nebo jiné předměty, které mohou vysavač poškodit.
- Při vysávání může dojít k nabití elektrostatickým nábojem, který může být uživateli nebezpečný.
- Informujte o používání robotického vysavače také spolubydlící pro případ zabránění zranění.
- Nepoužívejte robotický vysavač, pokud je jeho nádoba na nečistoty plná.
- Výrobce a dovozce do Evropské Unie neodpovídá za škody způsobené provozem přístroje jako např. poranění, opaření, požár, zranění, znehodnocení dalších věcí apod.

OBSAH BALENÍ

Zkontrolujte pečlivě, že jste vybalili všechno dodávané příslušenství, doporučujeme vám ponechat si během záruční doby originální papírovou krabici, uživatelský manuál a balicí materiál.

UŽIVATELSKÝ MANUÁL - nejnovější verze

Vzhledem k tomu, že se robotický vysavač neustále vyvíjí a vylepšuje, vyhrazujeme si právo na úpravu uživatelského manuálu.

Aktuální verzi uživatelského manuálu naleznete vždy na stránce modelu TESLA RoboStar iQ500 na www.tesla-electronics.eu/tesla-robostar-ig500-detail, popřípadě přímo ve smartphone aplikaci TESLA.

Nebo oskenujte QR čtečkou ve svém smartphone tento kód:



<https://data-b2b.inter-sat.cz/data/TESLA/tesla-robotic-vacuum/tesla-robostar-ig500/user-manual/tesla-robostar-ig500-user-manual.pdf>

PRVNÍ SPUŠTĚNÍ

1. Otevřete zadní stranu nabíjecí základny (**A**).
2. Vložte napájecí kabel do kabelového kanálku a připojte napájecí kabel do sítě (**B**).
3. Umístěte nabíjecí stanici ke zdi a zajistěte dostatek prostoru kolem nabíjecí stanice (**C**).
4. Podmínkou je rovný povrch, doporučujeme stanici přilepit ke stěně nebo podlaže oboustrannou lepicí páskou, aby se pevně zafixovala její poloha. Napájecí kabel umístěte tak, aby se nezamotal do bočních čistících kartáčků.



A

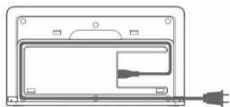

B

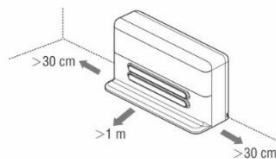

C

5. Umístěte vysavač k nabíjecí stanici, aby se jí lehce dotýkal nabíjecími kontakty.
6. Baterie vysavače se začne automaticky nabíjet. Před prvním úklidem doporučujeme baterii plně nabít.

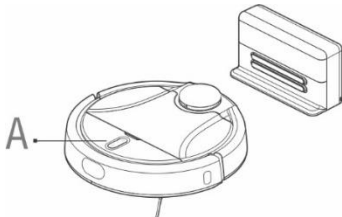

LED indikátor (A)

Bílá barva: nabití baterie je vyšší než 20%
Červená barva: nabití baterie je nižší než 20%
Pomalé problikávání: nabíjení baterie
Červená barva, blikání: chyba

Upozornění:

Ujistěte se, že je nabíjecí stanice v dosahu kvalitního a silného WiFi signálu z vašeho WiFi routeru, takže se může během nabíjení připojit k WiFi síti. Robotický vysavač potřebuje toto WiFi připojení také během svého nabíjení, aby byl správně zorientován a dostupný pro spuštění úklidu. Podporována je pouze WiFi pracující na frekvenci 2.4 GHz.

7. Nainstalujte si do svého smartphone aplikaci a následujte průvodce pro propojení smartphone a robotického vysavače. Ovládání a všechny rozšířené funkce robotického vysavače jsou popsány v aplikaci (Nastavení > Uživatelský manuál).

Android: vyhledejte v Google Play „TESLA RoboStar iQ500“

Apple: vyhledejte v Apple Store „TESLA RoboStar iQ500“

8. Pro první spárování smartphone s WiFi sítí povolte ve smartphone WiFi, Bluetooth a GPS.
9. Ujistěte se, že je pokrytí WiFi signálem pro váš smartphone a robotický vysavač kvalitní a dostatečně silné. Pokud je to možné, proveďte první nastavení robotického vysavače v blízkosti vašeho WiFi routeru.
10. Pokud se nemůžete připojit mobilním telefonem k robotickému vysavači kvůli změnám hesla nebo nastavení routeru, proveďte reset WiFi v robotickém vysavači a znovu jej spárujte se svým smartphone.
11. Reset WiFi robotického vysavače:
Stiskněte na horním panelu současně tlačítko  a  na 3 sekundy, modrá LED dioda poté začne pomalu problikávat.
12. Pro spuštění vysávání stiskněte tlačítko  na předním panelu nebo spusťte úklid s pomocí aplikace TESLA ve smartphone a robotický vysavač začne svůj první úklid.

PRVNÍ ÚKLID

- Odstraňte v místnostech všechny překážky, které mohou zabránit efektivní uklizení.
- Odstraňte také předměty, které může provoz robotického vysavače poškodit.
- Koberec je potřeba při vytírání zajistit tak, aby na něj robot během úklidu nenajel. Pokud je na vysavači nainstalován mopovací modul, mohlo by dojít k přerušení úklidu, případně nežádoucímu promočení koberce.
- Přímé sluneční světlo může způsobit sníženou citlivost snímačů vysavače, zabraňte prosím jeho přímému svitu.
- Černý nábytek nemusí být správně detekován vzhledem k fyzikální povaze snímačů. Může proto dojít k mírnému nárazu, který bude utlumen předním nárazníkem.

STÍRÁNÍ VODOU

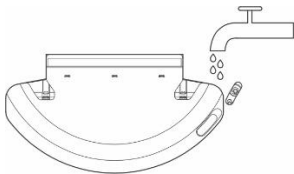

Odklopte plastovou krytku a naberte do zásobníku vodu. Vodu doplňujte výhradně mimo tělo vysavače.

Při manipulaci s nádobkou pro vytírání vodou může dojít k mírnému úniku např. zbytkové vody. V takovém případě polité místo ihned utřete suchým hadrem. Nepolijte vysavač nebo jeho vnitřní části vodou, vysavač není vodotěsný.

Navlhčete lehce vodou mopovací tkaninu a vymačkejte z ní vodu tak, aby neodkapávala. Nainstalujte mopovací tkaninu na mopovací modul a připevněte jej na robotický vysavač.

Robotický vysavač se nabíjí pouze bez připojeného mopovacího modulu. Po dokončení mopování vodou se vrátí se do blízkosti nabíjecí stanice a upozorní vás na nutnost odebrání mopovacího modulu. Po jeho odebrání zaparkujte ručně robotický vysavač u nabíjecí stanice, aby se mohla jeho baterie nabít.

- Odeberte mopovací modul po dokončení úklidu.
- Voda odkapává automaticky, proto nenechávejte vysavač stát na místě bez pohybu nebo se zbytky vody v zásobníku na vodu, abyste předešli rozlití vody po podlaze.
- Nepoužívejte mokré stírání na koberci.
- Udržujte v mopovacím modulu dostatečné množství vody pro stírání.
- Pokud je mop po úklidu špinavý, můžete jej opatrně vyprat ve vlažné vodě.
- Pro co nejlepší setření podlahy vodou, doporučujeme nejdříve podlahu důkladně vysát bez mopovacího modulu.
- Doporučujeme podlahu stírat čistou vodou, čisticí prostředek může způsobit napěnění a zhoršit tak odkapávání vody na mop případně způsobí šmouhy na podlaze po jejím uschnutí.

PRAVIDELNÁ ÚDRŽBA ROBOTICKÉHO VYSAVAČE

POZOR!

Doporučujeme provádět pravidelnou údržbu, pro co nejefektivnější úklid.

NEDOSTATEČNÁ ÚDRŽBA MŮŽE VÉST K POŠKOZENÍ ROBOTICKÉHO VYSAVAČE A ZTRÁTĚ ZÁRUKY.

Před prováděním čištění a údržby vypněte vysavač. Otřete horní kryt vysavače měkkým suchým nebo mírně navlhčeným hadříkem.

Pro čištění povrchu robotického vysavače nepoužívejte čisticí prostředky, mohli byste jeho povrch poškodit.

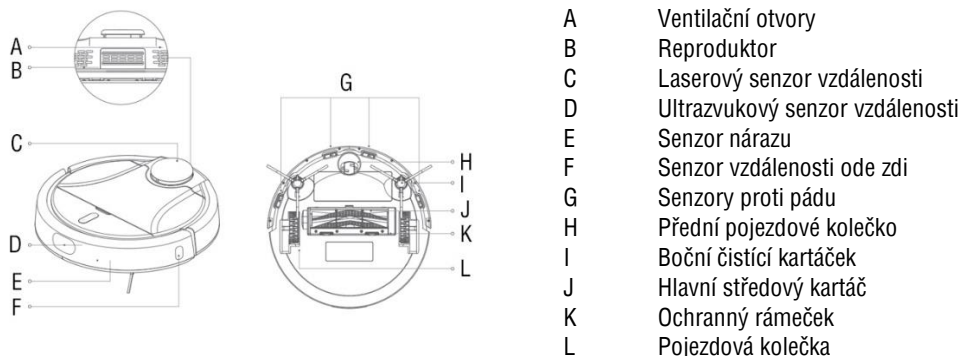

ZÁSObNÍK NA NEČISTOTY - čištění po každém úklidu

- Vysypejte obsah zásobníku na nečistoty po každém úklidu do koše.
- Zaplněnost nádoby na nečistoty výrazně ovlivňuje sací výkon vysavače a kvalitu úklidu.
- Pokud použijete vodu k vyčištění nádoby na nečistoty, pečlivě ji poté vysušte před opětovnou instalací do těla robotického vysavače.

HEPA filtr - čištění 1krát týdně

- Vyčistěte HEPA filtr každý týden poklepáním, prachovým štětcem nebo vysajte klasickým vysavačem.
- Vysávání se špinavým HEPA filtrem nebo bez vloženého HEPA filtru může robotický vysavač poškodit.

- Nečistěte HEPA filtr prsty nebo kartáčem, pouze proudem čisté vody (nepoužívejte čisticí prostředky).
- Nechte HEPA filtr důkladně vysušit.
- Nikdy neinstalujte do robotického vysavače HEPA filtr, který je vlhký!
- Doporučujeme výměnu filtru každých 6 měsíců.

SENZORY - čištění 1krát týdně

Vyčistěte jednou za týden čtyři senzory proti pádu (**G**) a senzor vzdálenosti ode zdi (**F**) jemným, suchým hadříkem. Ověřte, že přední nárazník, pod kterým jsou umístěny senzory nárazu (**E**), není zablokován. Vyčistěte od prachu také laserový vysílač senzoru vzdálenosti (**C**).

HLAVNÍ STŘEDOVÝ ČISTÍCÍ KARTÁČ A BOČNÍ ČISTÍCÍ KARTÁČE - čištění 1krát týdně

Hlavní středový čistící kartáč vyjměte stisknutím obou úchytek na krytu kartáče. K odstranění vlasů zamotaných do hlavního kartáče použijte čistící nástroj. Udržujte středový čistící kartáč bez většího množství vlasů, prachu, bavlny apod.

Zkontrolujte minimálně jednou týdně oba boční čistící kartáče společně s otvorem pro nasávání vzduchu a odstraňte z nich namotané vlasy a další nečistoty.

PŘEDNÍ POJEZDOVÉ KOLEČKO - čištění 1krát týdně

Udržujte jej bez vlasů a prachu. Vyjměte středové vodící kolečko z vysavače, vyčistěte také osu kolečka a poté nainstalujte zpět do robotického vysavače.

NABÍJECÍ KONTAKTY A NABÍJECÍ ZÁKLADNA - čištění 1krát za 14 dní

Vyčistěte kontakty na přední straně robotického vysavače a kontakty na nabíjecí základně měkkou jemnou látkou.

Bezpečnost laseru

Laserový senzor robotického vysavače splňuje standard IEC 60825-1:2014 (third edition), pro laserové zařízení třídy I.

Baterie

TESLA RoboStar iQ500 je vybaven moderní vysokokapacitní Li-Ion baterií, bez paměťového efektu, proto se nemusíte obávat mnohonásobného nabíjení a vybíjení baterie.

RESET robotického vysavače

Pokud po stisknutí tlačítek na robotickém vysavači nenásleduje žádná odezva nebo se robotický vysavač chová jinak než by měl, zkontrolujte nejdříve, že je baterie plně nabitá. Můžete také robotický vysavač resetovat stisknutím resetovacího tlačítka, umístěného pod horním víkem.

Aktualizace firmware robotického vysavače

Firmware robotického vysavače je průběžně vylepšován. Pokud je nová verze firmware dostupná, bude vám v aplikaci TESLA nabídnuta možnost aktualizaci stáhnout a nainstalovat ji do robotického vysavače.

ŘEŠENÍ PROBLÉMU

Problém	Řešení
Jak přidat robotický vysavač do aplikace TESLA?	Přesuňte robotický vysavač a smartphone do blízkosti WiFi routeru. Stiskněte na horním panelu obě tlačítka na 5 sekund až uslyšíte hlasové potvrzení a modrá LED dioda začne problíkávat. Povolte ve smartphone Lokalizaci polohy (GPS) a Bluetooth. V aplikaci TESLA zvolte "Přidat robotický vysavač", vyberte TESLA vysavač, stiskněte "Další" a zadejte heslo pro připojení do WiFi sítě.
Nemůžete připojit robotický vysavač do aplikace TESLA?	Pokud nemůže být robotický vysavač detekován: 1. Ujistěte se, že je zapnutý Bluetooth a GPS ve vašem smartphone. 2. Ujistěte se, že aplikace třetí strany (VPN, antivirus, firewall apod.) neblokuje přístup k smartphone a Bluetooth. 3. Připojujte smartphone v blízkosti robotického vysavače. 4. Resetujte WiFi.
Nemůžete se připojit k robotickému vysavači?	1. Položte robotický vysavač a smartphone do blízkosti WiFi routeru. 2. Ujistěte se, že jste správně vyplnili přihlašovací údaje pro vaši WiFi síť. 3. Vždy se připojujte pouze k WiFi síti 2.4 GHz. 4. Pokud není robotický vysavač zcela nové zařízení, resetujte WiFi v robotickém vysavači.
Robotický vysavač se chová "chaoticky".	Vždy umístěte vysavač do nabíjecí stanice a až potom spusťte úklid. Pokud se jedná o první úklid, musí si vysavač nejdříve zmapovat okolí. Pokud dojde k přemístění nábytku nebo jiných překážek, proběhne nové mapování, které může vypadat tak, že se robotický vysavač chová nestandardně. Tento jev je ale pouze dočasný, z důvodu nového mapování okolí robotického vysavače.
Po nainstalování aplikace a párování mobilního telefonu s robotickým vysavačem, je vysavač "Nepřipojen".	Proveďte reset vysavače a zkuste jej spárovat znovu. Doporučujeme být vždy během párování v blízkosti WiFi routeru.
Robotický vysavač nespustí úklid.	1. Robotický vysavač má slabou baterii. Nabijte baterii na plnou kapacitu před spuštěním úklidu. 2. Baterie je příliš zahřátá. Používejte robotický vysavač v teplotách 0°C ~ 40°C.

Robotický vysavač nelze nabít.	<ol style="list-style-type: none"> 1. Nabíjecí stanice není připojena do sítě. Ujistěte se, že je napájecí kabel správně zapojen. 2. Nabíjecí elektrody mají špatný kontakt s robotickým vysavačem. Vyčistěte elektrody na robotickém vysavači a na nabíjecí základně.
Robotický vysavač se nevrátí do nabíjecí základny.	Ujistěte se, že je v okolí nabíjecí stanice dostatek místa a detekční zóna nabíjecí stanice je čistá.
Smartphone nemůže detekovat robotický vysavač.	Resetujte robotický vysavač prosím (tlačítko pod horním krytem). Povolte ve smartphone Bluetooth a robotický vysavač vysavač mějte v blízkosti smartphone pro úspěšné párování.
Robotický vysavač se nespáruje s TESLA aplikací.	Ujistěte se, že je nabíjecí stanice a robotický vysavač v dosahu kvalitního a silného WiFi signálu z vašeho WiFi routeru. Stiskněte dvě tlačítka na horním panelu vysavače na 3 sekundy až uslyšíte informaci, že WiFi byla resetována. Modrá LED dioda začne pomalu problikávat - robotický vysavač je připraven na párování s mobilním telefonem. Spusťte aplikaci TESLA ve svém mobilním telefonu a následujte instrukce.
Robotický vysavač je offline (nepřipojen k WiFi routeru).	Ujistěte se, že je vaše WiFi síť správně nastavená a plně funkční. Robotický vysavač by se měl neustále nacházet v dosahu kvalitního a silného WiFi signálu z vašeho WiFi routeru.
Vysávání je velmi hlasité.	Vyčistěte hlavní středový kartáč, boční kartáčky, pojezdová kolečka, spodní stranu robotického vysavače a přední nárazník.
Během vysávání se ozývá skřípání.	Vyjměte přední pojezdové kolečko a vyčistěte středovou osu od vlasů a prachu. Pokud je to nutné, můžete osu kolečka promazat.
Robotický vysavač se pohybuje pomalu.	Vyčistěte ultrazvukový sensor. Ujistěte se, že přední mřížka senzoru je čistá a bez blokujič překážky.
Špatná kvalita úklidu.	Vysypte zásobník na nečistoty. Vyčistěte nebo vyměňte HEPA filtr a vyčistěte středový čistící kartáč.
Robotický vysavač nespustí plánovaný úklid.	<ol style="list-style-type: none"> 1. Pokud je baterie robotického vysavače málo nabitá, úklid se nespustí. Nabijte baterii na plnou kapacitu prosím. 2. Naplánovaný úklid nebude správně synchronizován mezi robotickým vysavačem a vaším mobilním telefonem pokud je robotický vysavač odpojen od WiFi sítě. Udržujte proto robotický vysavač neustále v dosahu kvalitního a silného WiFi signálu z vašeho WiFi routeru.
Jaká je baterie v robotickém vysavači?	Robotický vysavač je vybaven vysokokapacitní moderní Li-Ion baterií, bez paměťového efektu, proto se nemusíte obávat mnohonásobného nabíjení a vybití baterie.
Je nutné odpojit napájení nabíjecí stanice když se baterie robotického vysavače plně nabije?	V pohotovostním režimu má robotický vysavač velmi nízkou spotřebu, proto doporučujeme nevypínat přívod elektrické energie. Pokud nepoužíváte robotický vysavač delší dobu, vypněte jej a odpojte také nabíjecí stanici od elektrické sítě. Přesto byste měli vysavač plně nabít jednou za tři měsíce, abyste zabránili úplnému vybití baterie.

Je laser v robotickém vysavači TESLA bezpečný?

Robotický vysavač TESLA využívá pokročilý a bezpečný laserový snímač. Tento laser zařazen do Laserové bezpečnostní třídy I, která zajišťuje bezpečnost pro lidi a zvířata.

SLEDUJTE NÁS NA INTERNETU



facebook

You Tube

Instagram

twitter

LinkedIn

TECHNICKÁ PODPORA

Potřebujete poradit s nastavením a provozem TESLA RoboStar iQ500?

Kontaktujte nás: www.tesla-electronics.eu/tesla-robostar-iq500-detail

AUTORIZOVANÉ SERVISNÍ STŘEDISKO A NÁHRADNÍ DÍLY

Zasláním výrobku přímo do autorizovaného servisu výrazně zkrátíte dobu trvání opravy.

Záruční a pozáruční opravy, spotřební materiál a náhradní díly: www.tesla-electronics.eu

Záruka se NEVZTAHUJE na:

- použití přístroje k jiným účelům
- běžné opotřebení
- nedodržení „DŮLEŽITÝCH BEZPEČNOSTNÍCH POKYŇŮ“ uvedených v uživatelském manuálu
- elektromechanické nebo mechanické poškození způsobeném nevhodným použitím
- škodu způsobenou přírodním živlem jako je voda, oheň, statická elektřina, přepětí, atd.
- škodu způsobenou neoprávněnou opravou
- nečitelné sériové číslo přístroje
- baterii, pokud po více než 6 měsících používání nedrží svou původní kapacitu (záruka na kapacitu baterie je 6 měsíců)

PROHLÁŠENÍ O SHODĚ

My, INTER-SAT LTD, org. složka, prohlašujeme, že toto zařízení je v souladu se základními požadavky a dalšími příslušnými ustanoveními norem a předpisů relevantních pro daný typ zařízení.



Tento produkt splňuje požadavky Evropské Unie.



Pokud je tento symbol přeškrtnutého koše s kolem připojen k produktu, znamená to, že na produkt se vztahuje evropská směrnice 2002/96/ES. Informujte se prosím o místním systému separovaného sběru elektrických a elektronických výrobků. Postupujte prosím podle místních předpisů a staré výrobky nelikvidujte v běžném domácím odpadu. Správná likvidace starého produktu pomáhá předejít potenciálním negativním důsledkům pro životní prostředí a lidské zdraví.

Vzhledem k tomu, že se produkt vyvíjí a vylepšuje, vyhrazujeme si právo na úpravu uživatelského manuálu. Aktuální verzi uživatelského manuálu naleznete vždy na www.tesla-electronics.eu. Design a specifikace mohou být změněny bez předchozího upozornění, tiskové chyby vyhrazeny.

**Vážený zákazník,
ďakujeme, že ste si vybral TESLA RoboStar iQ500.**

Pred použitím robotického vysávača si prosím dôkladne prečítajte pravidlá bezpečného používania a dodržujte všetky bežné bezpečnostné pravidlá.

- **Tento užívateľský návod si uschovajte.**
- **Dodržujte pravidlá uvedené v tomto návode pre zníženie rizika poškodenia robotického vysávača alebo pre prípad vášho zranenia.**

DÔLEŽITÉ BEZPEČNOSTNÉ UPOZORNENIA

Tento prístroj je zložitá elektromechanická zariadenie, venujte prosím pozornosť týmto pokynom:

- Prístroj je určený iba pre vnútorné použitie pri izbovej teplote (max. 40°C).
- Nepoužívajte toto zariadenie na vyvýšených plochách bez bariér (napríklad vo vstavaných poschodiach, na otvorených terasách alebo na povrchu nábytku).
- Prístroj nie je určený pre používanie vonku ani v komerčnom alebo priemyselnom prostredí.
- Používajte vysávač čo najčastejšie pre maximálny upratovací čistiaci efekt.
- Pred použitím sa uistite, že je zásobník na prach a filter správne nainštalovaný.
- Používajte len originálne príslušenstvo, ktoré je určené k tomuto modelu.
- Na nabíjanie používajte iba príslušenstvo dodávané výrobcom robotického vysávača. Použitie neoriginálneho príslušenstva môže viesť k poškodeniu robotického vysávača, zásahu elektrickým prúdom alebo i požiaru.
- Nedotýkajte sa častí, ktoré sú zapojené do elektrickej siete, ak máte mokré ruky.
- Nenechávajte prístroj bez dozoru v prítomnosti detí, nepoužívajte ho v miestosti kde spia malé dieťa.
- Nedovoľte používať robotický vysávač deťom a to ani za dozoru dospelých osôb.
- Nesadajte si na robotický vysávač, ani naň nekladte iné predmety.
- Nepoužívajte prístroj, pokiaľ je poškodený privodný elektrický kábel.
- Neotvárajte a neopravujte prístroj, vystavujete sa tak nebezpečenstvu poranenia elektrickým prúdom a strate záruky.
- Nepoužívajte prístroj, ak máte mokré ruky alebo nohy.

- Uchovávajte ho z dosahu horľavých a prchavých látok.
- Nepoužívajte prístroj v príliš teplom, prašnom alebo vlhkom prostredí.
- Zabráňte pôsobeniu sálavého tepla na plastový povrch prístroja.
- Nepoužívajte ho v blízkosti predmetov s vodou, ktorá by ho mohla poškodiť, napr. prevrhnutím nádoby s vodou.
- Zabráňte postriekaniu vysávača alebo jeho vnútornej časti tekutinou, ktorá by ho mohla poškodiť.
- Nečistite vysávač vodou.
- Vysávač nie je vodotesný.
- Nepoužívajte vysávač na mokrej podlahe.
- Robotický vysávač nie je určený na použitie na vyvýšených miestach bez bariér - vstavané poschodie, schodisko, balkón, nábytok a ďalšie. Prístroj je vybavený senzormi proti pádu, ale môže sa stať, že kontrolný systém vyhodnotí situáciu chybné (znečistené čidlo, aktuálna porucha čidla, odlesk svetla, zachytená nečistota a i.) a pádu nezabráni (nezastaví robotický vysávač). V týchto prípadoch nemôže predávajúci uznať prípadné nároky kupujúceho za takto spôsobené poškodenie prístroja.

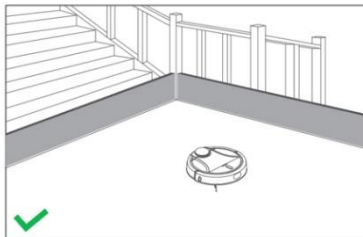
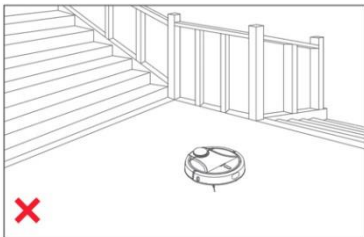

- Nevysávajte tekutiny, horiace cigarety, zápalky, horľavé látky, črepy, ostré predmety, múku, cement, omietku, sypké materiály, väčšie kusy papiera, plastové vrecká alebo iné predmety, ktoré môžu vysávač poškodiť.
- Pri vysávaní môže dôjsť k nabitie elektrostatickým nábojom, ktorý môže byť užívateľovi nebezpečný.
- Informujte o používaní vysávača tiež spolubývajúcí pre prípad zabránenie zranenia.
- Nepoužívajte robotický vysávač, ak je jeho zberný kôš plný.
- Výrobca a dovozca do Európskej Únie nezodpovedá za škody spôsobené prevádzkou prístroja ako napr. poranenie, obarenie, požiar, zranenie, znehodnotenie ďalších vecí a pod.

OBSAH BALENIA

Pozorne skontrolujte, či ste vybalili všetko dodávané príslušenstvo, odporúčame vám nechať si počas záručnej lehoty originálnu papierovú škatuľu, užívateľský manuál a baliaci materiál.

UŽÍVATEĽSKÝ MANUÁL - najnovšia verzia

Vzhľadom k tomu, že sa robotický vysávač neustále vyvíja a vylepšuje, vyhradujeme si právo na úpravu užívateľského manuálu.

Aktuálnu verziu používateľského manuálu nájdete vždy na stránke modelu TESLA RoboStar IQ500

www.tesla-electronics.eu/tesla-robostar-iq500-detail, prípadne priamo vo smartphone v aplikácii TESLA.

Alebo oskenujte QR čítačkou vo svojom smartphone tento kód:



<https://data-b2b.inter-sat.cz/data/TESLA/tesla-robotic-vacuum/tesla-robostar-iq500/user-manual/tesla-robostar-iq500-user-manual.pdf>

PRVÉ SPUSTENIE

1. Otvorte zadnú stranu nabíjacej základne (**A**).
2. Vložte napájací kábel do káblového kanála a pripojte napájací kábel do siete (**B**).
3. Umiestnite nabíjaciu stanicu k stene a zaistite dostatok priestoru okolo nabíjacej stanice (**C**).
4. Podmienkou je rovný povrch, odporúčame stanicu prilepiť k stene alebo podlahe obojstrannou lepiacou páskou, aby sa pevne zafixovala jej poloha. Napájací kábel umiestnite tak, aby sa nezamotal do bočných čistiacich kief.

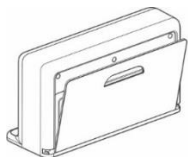

A

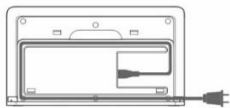

B

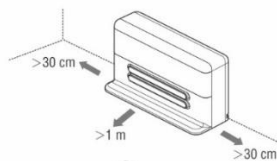

C

5. Umiestnite vysávač k nabíjacej stanici, aby sa jej ľahko dotýkal nabíjacími kontakty.
6. Batéria vysávača sa začne automaticky nabíjať. Pred prvým upratovaním odporúčame batériu úplne nabíť.

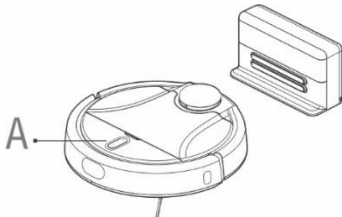

LED indikátor (A)

Biela farba: nabitia batérie je vyššia ako 20%

Červená farba: nabitie batérie je menej ako 20%

Pomalé preblikávanie: nabíjanie batérie

Červená farba, blikanie: chyba



Upozornenie:

Uistite sa, že je nabíjacia stanica v dosahu kvalitného a silného WiFi signálu z vášho WiFi routeru, takže sa môže počas nabíjania pripojiť k WiFi sieti. Robotický vysávač potrebuje toto WiFi pripojenie tiež počas svojho nabíjania, aby bol správne zorientovaný a dostupný pre spustenie upratovania. Podporovaná je len WiFi pracujúca na frekvencii 2.4 GHz.

7. Nainštalujte si do svojho smartphome aplikáciu a nasledujte sprievodcu pre prepojenie smartphome a robotického vysávača. Ovládanie a všetky rozšírené funkcie robotického vysávača sú popísané v aplikácii (Nastavení > Uživatelský manuál).

Android: vyhľadajte v Google Play "TESLA RoboStar iQ500"

Apple: vyhľadajte v Apple Store "TESLA RoboStar iQ500"

8. Pre prvé spárovanie smartphome s WiFi sieťou povoľte vo smartphome WiFi, Bluetooth a GPS.
9. Uistite sa, že je pokrytie WiFi signálom pre váš smartphome a robotický vysávač kvalitné a dostatočne silné. Ak je to možné, vykonajte prvé nastavenie robotického vysávača v blízkosti vášho WiFi routeru.
10. Ak sa nemôžete pripojiť mobilným telefónom k robotickému vysávaču kvôli zmenám hesla alebo nastaveniu routeru, vykonajte reset WiFi v robotickom vysávači a znova ho spárujte so svojím smartphome.
11. Reset WiFi robotického vysávača:
Stlačte na hornom paneli súčasne tlačidlo  a  na 3 sekundy, modrá LED dióda potom začne pomaly preblikávať.
12. Pre spustenie vysávania stlačte tlačidlo  na prednom paneli alebo spustíte upratovanie s pomocou aplikácie vo smartphome a robotický vysávač začne svoje prvé upratovanie.

PRVÉ UPRATOVANIE

- V miestnostiach odstráňte všetky prekážky, ktoré môžu brániť efektívnemu vysávaniu
- Odstráňte aj predmety, ktoré môžu poškodiť robotický vysávač.
- Koberec treba pri vytieraní zaistiť tak, aby sa naň vysávač nedostal. Ak je na vysávači nainštalovaný mopovací modul, mohlo by dôjsť k prerušeniu vysávania, prípadne nežiaducemu premočeniu koberca.
- Priame slnečné svetlo môže spôsobiť zníženie citlivosti snímačov vysávača, preto mu prosím zabráňte.
- Čierny nábytok nemusí vysávač správne detegovať kvôli fyzikálnej povahe snímačov. Preto môže dôjsť k slabým nárazom, ktoré budú tlmené predným nárazníkom.

STIERANIE VODOU

Navlhčite zľahka vodou mopovací tkaninu a vytlačte z nej vodu tak, aby neodkvapkávala. Nainštalujte mopovaciu tkaninu na mopovací modul a pripevnite ju na robotický vysávač.

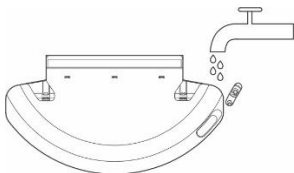

Odklopte plastovú krytku a naberte do zásobníka vodu. Vodu dopĺňajte výhradne mimo telo vysávača.

Pri manipulácii s nádobkou pre vytieranie vodou môže dôjsť k miernemu úniku napr. zvyškovej vody. V takom prípade poliate miesto ihneď utrite suchou handrou. Nepoliejte vysávač alebo jeho vnútornej časti vodou, vysávač nie je vodotesný.

Voda odkvapkáva automaticky, preto nenechávajte vysávač stáť na mieste bez pohybu alebo so zvyškami vody v zásobníku na vodu, aby ste predišli rozliatiu vody po podlahe.

Robotický vysávač sa nabíja iba bez pripojeného mopovacieho modulu. Po dokončení mopovania vodou sa vráti sa do blízkosti nabíjacej stanice a upozorní vás na nutnosť odobratia mopovacieho modulu. Po jeho odobratí zaparkujte ručne robotický vysávač u nabíjacej stanice, aby sa mohla jeho batéria nabíť.

- Odoberte mopovací modul po dokončení upratovania.
- Nepoužívajte mokré stieranie na koberci.
- Udržujte v mopovacom module dostatočné množstvo vody pre stieranie.
- Odoberte mopovací modul po dokončení upratovania.
- Ak je mop po upratovaní špinavý, môžete ho opatrne vyprať vo vlažnej vode.
- Z bezpečnostných dôvodov nenabíjajte batériu s vloženým zásobníkom na vodu.
- Pre čo najlepšie zotretie podlahy vodou, odporúčame najskôr podlahu dôkladne povysávať bez mopovacieho modulu.

- Odporúčame podlahu stierať čistou vodou, čistiaci prostriedok môže spôsobiť napenenie a zhoršiť tak odkvapkávanie vody na mop prípadne spôsobí šmuhy na podlahe po jej uschnutí.

PRAVIDELNÁ ÚDRŽBA ROBOTICKÉHO VYSÁVAČA

POZOR!

Odporúčame vykonávať pravidelnú údržbu, pre čo najefektívnejšie upratovanie.

NEDOSTATOČNÁ ÚDRŽBA MÔŽE VIESŤ K POŠKODENIU ROBOTICKÉHO VYSÁVAČA A STRATE ZÁRUKY.

Pred vykonávaním čistenia a údržby vypnite vysávač. Utrite horný kryt vysávača mäkkou suchou alebo mierne navlhčenou handričkou. Pre čistenie povrchu robotického vysávača nepoužívajte čistiace prostriedky, mohli by ste jeho povrch poškodiť.

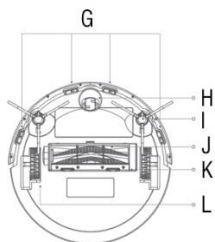
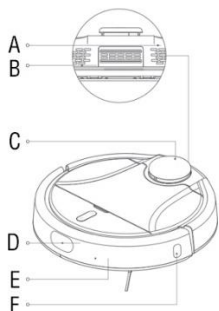

A	Ventilačné otvory
B	Reproduktor
C	Laserový senzor vzdialenosti
D	Ultrazvukový senzor vzdialenosti
E	Senzor nárazu
F	Senzor vzdialenosti od steny
G	Senzory proti pádu
H	Predné pojazdové koliesko
I	Bočná čistiaca kefka
J	Hlavná stredový kefa
K	Ochranný rámček
L	Pojazdné kolieska

ZÁSObNÍK NA NEČISTOTY - čistenie po každom upratovaní

- Vysypte obsah zásobníka na nečistoty po každom upratovaní do koša.
- Zaplnenie nádoby na nečistoty výrazne ovplyvňuje sací výkon vysávača a kvalitu upratovania.
- Pokiaľ použijete vodu k vyčisteniu nádoby na nečistoty, starostlivo ju potom vysušte pred opätovnou inštaláciou do tela robotického vysávača.

HEPA filter - čistenie 1krát týždenne

- Vyčistíte HEPA filter každý týždeň poklepaním, prachovým štetcom alebo vysajte klasickým vysávačom.
- Vysávanie so špinavým HEPA filtrom alebo bez vloženého HEPA filtru môže poškodiť vysávač.
- Nečistíte HEPA filter prstami alebo kefou, len prúdom čistej vody (nepoužívajte čistiace protředky).
- Nechajte HEPA filter dôkladne vysušiť.
- Nikdy neinštalujte do robotického vysávača HEPA filter, ktorý je vlhký!
- Odporúčame výmenu filtra každých 6 mesiacov.

SENZORY - čistenie 1krát týždenne

Vyčistíte raz za týždeň štyri senzory proti pádu (**G**) a senzor vzdialenosti od steny (**F**) jemnou, suchou handričkou. Overte, že predný nárazník, pod ktorým sú umiestnené senzory nárazu (**E**), nie je zablokovaný. Vyčistíte od prachu tiež laserový vysielateľ senzoru vzdialenosti (**C**).

HLAVNÁ STREDOVÁ ČISTIACA KEFA A BOČNÉ ČISTIACE KEFY - čistenie 1krát týždenne

Hlavnú stredovú čistiacu kefu vyberte stlačením oboch úchytiak na kryte kefy. Na odstránenie vlasov zamotaných do hlavného kefy použite čistiaci nástroj. Udržujte stredovú čistiacu kefu bez väčšieho množstva vlasov, prachu, bavlny apod.

Skontrolujte minimálne raz týždenne obe bočné čistiace kefy spoločne s otvorom pre nasávanie vzduchu a odstráňte z nich namotané vlasy a ďalšie nečistoty.

PREDNÉ POJAZDOVÉ KOLIESKO - čistenie 1krát týždenne

Udržujte ho bez vlasov a prachu. Vyberte stredové vodiace koliesko z vysávača, vyčistíte tiež os kolieska a potom ho nainštalujte späť do robotického vysávača.

NABÍJACÍ KONTAKTY A NABÍJACÍ ZÁKLADŇA - čistenie 1krát za 14 dní

Vyčistíte kontakty na prednej strane robotického vysávača a kontakty na nabíjacej základni mäkkou jemnou látkou.

Bezpečnosť laseru

Laserový senzor robotického vysávača spĺňa štandard IEC 60825-1: 2014 (third edition), pre laserové zariadenie triedy I.

Batéria

TESLA RoboStar iQ500 je vybavený modernou vysokokapacitnou Li-Ion batériou, bez pamäťového efektu, preto sa nemusíte obávať mnohonásobného nabíjania a vybíjania batérie.

RESET robotického vysávača



Pokiaľ po stlačení tlačidiel na robotickom vysávači nenasleduje žiadna odozva alebo sa robotický vysávač správa inak než by mal, skontrolujte najskôr, že je batéria plne nabitá. Môžete tiež robotický vysávač resetovať stlačením resetovacieho tlačidla, umiestneného pod horným vekom.

Aktualizácia firmware robotického vysávača

Firmware robotického vysávača je priebežne vylepšovaný. Ak je nová verzia firmware dostupná, bude vám v aplikácii TESLA ponúknutá možnosť aktualizáciu stiahnuť a nainštalovať ju do robotického vysávača.

RIEŠENIE PROBLÉMOV

Problém	Riešenie
Ako pridať robotický vysávač do aplikácie TESLA?	Presuňte robotický vysávač a smartphone do blízkosti WiFi routeru. Stlačte na hornom paneli obe tlačidlá na 5 sekúnd až začujete hlasové potvrdenie a modrá LED dióda začne preblikávať. Povoľte vo smartphone Lokalizáciu polohy (GPS) a Bluetooth. V aplikácii TESLA zvolte "Pridať robotický vysávač", vyberte TESLA vysávač, stlačte "Ďalšie" a zadajte heslo pre pripojenie do WiFi siete.
Nemôžete pripojiť robotický vysávač do aplikácie TESLA?	Robotický vysávač nemôže byť detekovaný: 1. Uistite sa, že je zapnutý Bluetooth a GPS vo vašom smartphone. 2. Uistite sa, že aplikácia tretej strany (VPN, antivírus, firewall a pod.) Neblokuje prístup k smartphone a Bluetooth. 3. Pripájajte smartphone v blízkosti robotického vysávača. 4. Resetujte WiFi.
Nemôžete sa pripojiť k robotickému vysávaču?	1. Položte robotický vysávač a smartphone do blízkosti WiFi routeru. 2. Uistite sa, že ste správne vyplnili prihlasovacie údaje pre vašu WiFi sieť. 3. Vždy sa pripájajte iba k WiFi sieti 2.4 GHz. 4. Ak nie je robotický vysávač úplne nové zariadenie, obnovte WiFi v robotickom vysávači.
Robotický vysávač sa chová "chaoticky".	Vždy umiestnite vysávač do nabíjacej stanice a až potom spustíte upratovanie. Ak sa jedná o prvý upratovanie, musí si vysávač najskôr zmapovať okolia. Pokiaľ dôjde k premiestneniu nábytku alebo iných prekážok, sa uskutoční nové mapovanie, ktoré môže vyzeráť tak, že sa robotický vysávač chová neštandardne. Tento jav je ale iba dočasný, z dôvodu nového mapovania okolia robotického vysávača.
Po nainštalovaní aplikácie a spárovanie mobilného telefónu s robotickým vysávačom, je vysávač "Nepripojený".	Preveďte reset vysávače a skúste ho spárovať znova. Odporúčame byť vždy počas párovania v blízkosti WiFi routeru.

Robotický vysávač nespustí upratovanie.	1. Robotický vysávač má slabú batériu. Nabite batériu na plnú kapacitu pred spustením upratovania. 2. Batéria je príliš zahriata. Používajte robotický vysávač v teplotách 0°C ~ 40°C.
Robotický vysávač sa nedá nabiť.	1. Nabíjacia stanica nie je pripojená do siete. Uistite sa, že je napájací kábel správne zapojený. 2. Nabíjacie elektródy majú zlý kontakt s robotickým vysávačom. Vyčistite elektródy na robotickom vysávači a na nabíjacej základni.
Robotický vysávač sa nevráti do nabíjacej základne.	Uistite sa, že je v okolí nabíjacej stanice dostatok miesta a detekčná zóna nabíjacej stanice je čistá.
Smartphone nemôže detekovať robotický vysávač.	Resetujte robotický vysávač prosím (tlačidlo pod horným krytom). Povoľte vo smartphone Bluetooth i GPS a robotický vysávač vysávač majte v blízkosti smartphone pre úspešné spárovanie.
Robotický vysávač sa nespáruje s TESLA aplikáciou.	Uistite sa, že je nabíjacia stanica a robotický vysávač v dosahu kvalitného a silného WiFi signálu z vášho WiFi routeru. Stlačte dve tlačidlá  a  na hornom paneli vysávača na 3 sekundy, modrá LED dióda začne pomaly preblikávať - robotický vysávač je pripravený na spárovanie s mobilným telefónom. Spustite aplikáciu TESLA vo svojom mobilnom telefóne a nasledujte inštrukcie.
Robotický vysávač je offline (nepripojený k WiFi routeru).	Uistite sa, že je vaše WiFi sieťové nastavenie plne funkčné. Robotický vysávač by sa mal neustále nachádzať v dosahu kvalitného a silného WiFi signálu z vášho WiFi routeru.
Vysávanie je veľmi hlasné.	Vyčistite hlavnú stredovú kefu, bočné kefy, pojazďové koliesko, spodnú stranu robotického vysávača a predný nárazník.
Počas vysávania sa ozýva škripanie.	Odstráňte predné pojazďové koliesko a vyčistite stredovú os od vlasov a prachu. Ak je to nutné, môžete os kolieska premazať.
Robotický vysávač sa pohybuje pomaly.	Vyčistite ultrazvukový sensor. Uistite sa, že predná mriežka senzora je čistá a bez blokujúcej prekážky.
Zlá kvalita upratovania.	Vysypte zásobník na nečistoty. Vyčistite alebo vymeňte HEPA filter a vyčistite stredovú čistiacu kefu.
Robotický vysávač nespustí plánované upratovanie.	1. Ak je batéria robotického vysávača málo nabitá, upratovanie sa nespustí. Nabite batériu na plnú kapacitu prosím. 2. Naplánované upratovanie nebude správne synchronizované medzi robotickým vysávačom a vašim mobilným telefónom ak je robotický vysávač odpojený od WiFi siete. Udržujte preto robotický vysávač neustále v dosahu kvalitného a silného WiFi signálu z vášho WiFi routeru.
Je nutné odpojiť napájanie nabíjacej stanice keď sa batéria robotického vysávača plne nabije?	V pohotovostnom režime má robotický vysávač veľmi nízku spotrebu, preto odporúčame nevypínať prívod elektrickej energie. Ak nepoužívate robotický vysávač dlhšiu dobu, vypnite ho a odpojte tiež nabíjajúcu stanicu od elektrickej siete. Napriek tomu by ste mali vysávač plne nabiť raz za tri mesiace, aby ste zabránili úplnému vybitiu batérie.
Je laser v robotickom vysávači TESLA bezpečný?	Robotický vysávač TESLA využíva pokročilý a bezpečný laserový snímač. Tento laser zaradený do Laserové bezpečnostnej triedy I, ktorá zaisťuje bezpečnosť pre ľudí a zvieratá.

SLEDUJTE NÁS NA INTERNETE



facebook

You Tube

Instagram

twitter

Linked in

TECHNICKÁ PODPORA

Potrebujete poradiť s nastavením a prevádzkou TESLA RoboStar iQ500? Kontaktujte nás: www.tesla-electronics.eu/tesla-robostar-ig500-detail

AUTORIZOVANÉ SERVISNÉ STREDISKO A NÁHRADNÉ DIELY

Zaslaním výrobku priamo do autorizovaného servisu výrazne skráťte dobu trvania opravy.

Záručné a pozáručné opravy, spotrebný materiál a náhradné diely: www.tesla-electronics.eu

Záruka sa NEVZŤAHUJE na:

- použitie prístroja na iné účely
- bežné opotrebovanie
- nedodržanie „DÔLEŽITÝCH BEZPEČNOSTNÝCH UPOZORNENÍ“ uvedených v užívateľskom manuáli
- elektromechanické alebo mechanické poškodenie spôsobenom nevhodným použitím
- škodu spôsobenú prírodným živlom ako je voda, oheň, statická elektrina, prepätia, atď.
- škodu spôsobenú neoprávnenou opravou
- nečitateľné sériové číslo prístroje
- batériu, ak po viac ako 6 mesiacoch používania nedrží svoju pôvodnú kapacitu (záruka na kapacitu batérie je 6 mesiacov)

VYHLÁSENIE O ZHODE

My, INTER-SAT LTD, org. zložka, prehlasujeme, že toto zariadenie je v súlade so základnými požiadavkami a ďalšími príslušnými ustanoveniami noriem a predpisov relevantných pre daný typ zariadenia.



Tento produkt spĺňa požiadavky Európskej Únie.



Ak je tento symbol prečiarknutého koša s okolo pripojený k produktu, znamená to, že na produkt sa vzťahuje európska smernica 2002/96/ES. Informujte sa prosím o miestnom systéme separovaného zberu elektrických a elektronických výrobkov. Postupujte prosím podľa miestnych predpisov a staré výrobky nevyhadzujte v bežnom domácom odpade. Správna likvidácia starého produktu pomáha predísť potenciálnym negatívnym vplyvom na životné prostredie a ľudské zdravie.

Vzhľadom k tomu, že sa produkt vyvíja a vylepšuje, vyhradzujeme si právo na úpravu užívateľského manuálu. Aktuálnu verziu užívateľského manuálu nájdete vždy na www.tesla-electronics.eu. Dizajn a špecifikácie môžu byť zmenené bez predchádzajúceho upozornenia, tlačové chyby vyhradené.

Tisztelt Vásárló!

Köszönjük, hogy a TESLA RoboStar iQ500 készülékét vásárolta meg.

A készülék használatba vétele előtt olvassa el és mindig tartsa be a biztonsági előírásokat.

- **Mielőtt bekapcsolná a készüléket, olvassa el figyelmesen a használati útmutatót.**
- **Őrizze meg a használati útmutatót későbbi felhasználásra.**
- **A készülék meghibásodásának és a sérülések elkerülésének érdekében mindig tartsa be a használati útmutatóban leírtakat.**

FONTOS BIZTONSÁGI ELŐÍRÁSOK

A robotporszívó bonyolult elektromechanikus készülék, kérjük mindig tartsa be az alábbi előírásokat:

- A készülék csak beltéri, szobahőmérsékleten történő használatra alkalmas (max. 40°C)
- Ne használja a készüléket emelt, perem nélküli felületeken (például beépített padlón, nyitott teraszon vagy bútorok felületén).
- A készülék kültéri használata kereskedelmi vagy ipari létesítményekben sem ajánlott.
- Maximális tisztítási hatás eléréséhez a készüléket használja a lehető leggyakrabban.
- Használat előtt ellenőrizze, hogy a portartály és a szűrők megfelelően illeszkednek a helyükre.
- A készülékhez csak eredeti, vagy a gyártó által jóváhagyott kiegészítőket szabad használni. Nem megfelelő kiegészítők használata kárt tehet a készülékben és áramütés vagy tűzveszélyes lehet.
- Tilos a töltőt vagy a robotporszívót nedves kézzel megérinteni.
- Ne hagyja a készüléket felnőtt felügyelet nélküli gyerekek közelében és ne használja olyan helyiségben ahol kisgyerek alszik.
- Gyerekek felnőtt felügyelete mellett sem használhatják a készüléket.
- Csak a készülékhez tervezett, eredeti kiegészítőket használjon.
- Ne üljön a robotporszívóra és ne helyezzen rá tárgyakat.
- Ne használja a készüléket, ha a tápkábel sérült.
- A készülék megbontása vagy javítása áramütés veszélyes lehet, és a jótállás elvesztésével jár.
- Ne használja a készüléket, ha nedves a keze vagy lába.

- A készüléket tartsa távol minden gyúlékony vagy tűzveszélyes anyagtól.
- A készüléket ne használja túl meleg, nagyon poros vagy nedves környezetben.
- A készülék tisztításához ne használjon vizet, ne érintse meg a felmelegedett felületeket.
- Ne használja a készüléket folyadékot tartalmazó edények közelében, mivel felboríthatja azokat.
- A készülékházra és belsejébe ne fröcsköljön folyadékokat.
- A porszívó nem vízálló.
- A porszívót ne használja vizes padlón.
- A porszívót nem ajánlott emelt, perem nélküli felületeken - beépített padlón, lépcsőn, erkélyen, bútorokon stb. - használni. A készülék esésgátló érzékelőkkel van felszerelve, de előfordulhat, hogy a vezérlőrendszer helytelenül értékeli a helyzetet (piszkos érzékelő, az érzékelő meghibásodása, fényvisszaverődés, stb.) és nem akadályozza meg az esést (nem állítja le a porszívót). Ilyen esetekben az eladó nem fogadhatja el a gépben keletkezett károk miatt benyújtott kárigényeket.

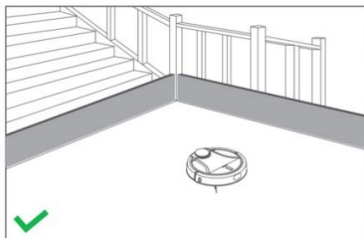
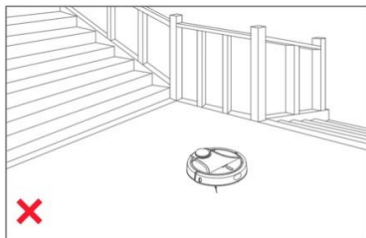

- A készülék ne szívjon fel folyadékot, égő cigarettát, szálkát vagy éles tárgyakat, gyufát és más gyúlékony anyagot, lisztet, vakolat darabokat, nagyobb papírdarabokat, műanyag zacskót, vagy olyan tárgyakat amelyek rongálhatják a porszívót.
- Takarítás közben elektrosztatikus töltés keletkezhet, ami a felhasználóra is veszélyes lehet.
- A készülék bekapcsolása előtt figyelmeztesse a közelben tartózkodókat, az esetleges balesetek elkerülése miatt.
- A robotporszívót tilos használni, ha a porgyűjtő megtelt.
- A gyártó és az EU viszonteladó nem felel a berendezés használata miatt keletkezett károkért (sérülések, megégés, tűz, más tárgyakban okozott károk, stb.).

A CSOMAGOLÁS TARTALMA

Kicsomagoláskor ellenőrizze az összes tartozék meglétét. Javasoljuk, hogy a jótállás idejére őrizze meg az eredeti dobozt, a kezelési útmutatót és a csomagolást.

KEZELÉSI ÚTMUTATÓ – frissített változat

A folyamatos termékfejlesztések miatt a gyártó fenntartja magának a kezelési útmutató módosításának jogát. Naprakész verziót itt talál: www.tesla-electronics.eu/tesla-robotar-ig500-detail, vagy keresse mobiltelefonján a TESLA alkalmazásban.

Vagy telefonjával olvassa be az alábbi QR kódot:



<https://data-b2b.inter-sat.cz/data/TESLA/tesla-robotic-vacuum/tesla-robotar-ig500/user-manual/tesla-robotar-ig500-user-manual.pdf>

AZ ELSŐ LÉPÉSEK

1. Nyissa ki a töltőállomás hátsó fedelét **(A)**.
2. Csatlakoztassa a tápkábelt a fali dugaljba és a felesleges részt tekerje fel a kábelcsatornába **(B)**.
3. A töltőállomást tegye a padlóra szorosan a fal mellé, úgy hogy elegendő szabad hely maradjon körülötte **(C)**.
4. A töltőt ajánlott kétoldalú ragasztószalaggal a falhoz vagy padlóhoz rögzíteni. A tápkábelt vezesse a fal mentén, úgy, hogy a tisztítókefék ne akadhasanak bele.

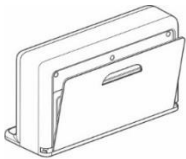

A

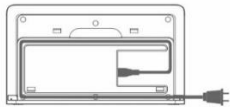

B

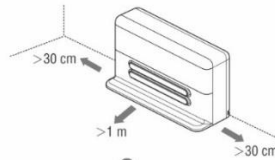

C

5. Helyezze a porszívót a töltőállomásra. Az akkumulátor töltése automatikusan elkezdődik.
6. Az első takarítás előtt töltsen fel teljesen az akkumulátort.

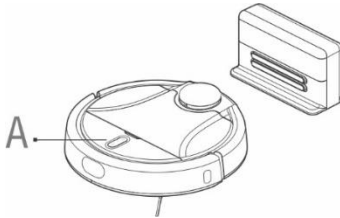

Fényjelzések:

Fehér: töltöttségi szint 20% fölött

Piros: töltöttségi szint 20% alatt

Lassú villogás: töltés alatt

Piros, villogó: hiba

LED kijelző (A)



Figyelmeztetés:

Győződjön meg arról, hogy a töltőállomás jó minőségű és erős WiFi jel-tartományon belül van-e a WiFi útválasztón, hogy töltés közben csatlakozhasson a WiFi hálózathoz. A robot porszívónak szintén szüksége van erre a WiFi kapcsolatra a töltés alatt, hogy megfelelően orientálódjon és elérhető legyen a tisztítás megkezdéséhez. Csak 2.4 GHz-es WiFi támogatott.

7. A robotporszívó működtetéséről és egyéb különleges funkcióiról leírást talál az alkalmazásban (Beállítások > Segítség). Az okostelefon és a robotporszívó csatlakoztatásához telepítse az alkalmazást.

Android: a Google Play áruházban keresse a "TESLA RoboStar iQ500" alkalmazást

Apple: az Apple Store-ban keresse a "TESLA RoboStar iQ500" alkalmazást.

8. WiFi csatlakozás létrehozásához a telefonján kapcsolja be a WiFi-t, Bluetooth-t és GPS-t.
9. Ellenőrizze, hogy az okostelefon és a robotporszívó megfelelő erősségű WiFi jel hatókörében van. Ajánlott az első párosítást a router közelében elvégezni.
10. Ha nem sikerül csatlakoztatni a két eszközt, a porszívó WiFi-t állítsa alapbeállításokra és próbálja meg újra a párosítást.
11. A robotporszívó visszaállítása alapbeállításokra:
Nyomja le egyszerre a  és  gombokat és tartsa nyomva kb. 3 másodpercig, amíg a kék LED lassan villogni kezd.
12. A takarítás elindításához nyomja meg a  gombot, vagy sikeres párosítás után indítsa el az alkalmazással.

AZ ELSŐ TAKARÍTÁS

- Távolítsa el a tárgyakat, amelyek akadályozhatják a hatékony takarítást vagy amelyek megrongálhatják a porszívót.
- Nedves takarítás közben a porszívó nem mehet rá szőnyegre. Ha behelyezett víztartállyal kerül szőnyegre, megszakíthatja a takarítást és

eláztathatja a szőnyeget.

- Az erős, közvetlen napfény csökkentheti a porszívó infravörös érzékelőinek érzékenységét, ezáltal zavart okozhat a működésében. Ne tegye ki közvetlen napfénynek.
- Az infravörös érzékelők működési jellegéből adódóan előfordulhat, hogy a porszívó nem érzékeli megfelelően a fekete berendezési tárgyakat. Ezeknek finoman nekiütközhet, de az első ütköző ezt tompítja.

NEDVES TISZTÍTÁS

Nedvesítse meg a felmosót és csavarja ki, hogy ne csepegjen. Helyezze fel a felmosómodulra és a tartályt töltsse fel vízzel. Ezután csatlakoztassa a robotporszívóra.

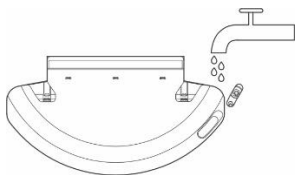

A tartályt ne töltsse fel vízzel, ha már behelyezte a porszívóba.

Ha a művelet közben a porszívóra víz kerül, azonnal törölje le egy száraz ronggyal. A robotporszívó nem vízálló, soha ne merítse víz alá.

A porszívó töltése csak a felmosó modul nélkül lehetséges. A tisztítás végeztével visszatér a töltőállomás közelébe és jelzi, hogy a felmosó modult el kell távolítani. Ettől távolítás után helyezze a porszívót a töltőállomásra és töltsse fel az akkumulátorokat.

- A tisztítás után vegye ki a felmosó modult.
- A víz automatikusan szívárog a tartályból, ezért ne hagyja a készüléket sokáig egy helyben állni, mert nagyobb mennyiségű vizet hagyhat maga után.
- Ebben az üzemmódban a porszívót ne használja szőnyegeken.
- A víztartályban mindig legyen elegendő mennyiségű víz.
- Az elkoszolódott törlerongyot langyos vízben mossa ki.
- A nedves tisztítás előtt javasoljuk, hogy a padlót alaposan porszívózza fel a felmosó modul nélkül.
- Ne használjon tisztítószereket, mivel az habképződéshez vezethet és száradás után foltot hagyhat a tisztított felületen.

ÁLTALÁNOS KARBANTARTÁS

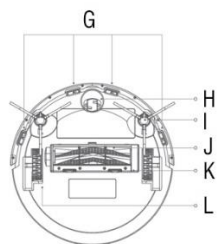
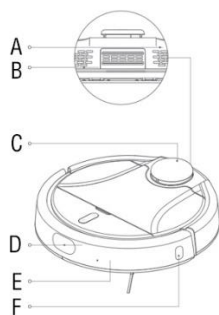

A	Levegőnyílás
B	Hangszóró
C	Lézeres távolságmérő
D	Ultrahangos szenzor
E	Ütközés érzékelők
F	Fal követő szenzor
G	Mélység érzékelő
H	Első kerék
I	Oldalsó kefe
J	Fő tisztítókefe
K	Fő tisztítókefe tartó
L	Hajtókerék

FIGYELEM!

Javasoljuk, hogy a minél hatékonyabb takarítás érdekében rendszeresen végezze el az általános karbantartást. A KARBANTARTÁS HIÁNYA MIATT KELETKEZŐ KÁROKRA A JÓTÁLLÁS NEM TERJED KI.

A porszívó tetejét törölje át száraz vagy enyhén nedves, puha törlőronggyal. Ne használjon tisztító vagy oldószereket, mivel ezek nyomot hagyhatnak a felületén.

PORGYÚJTÓ TARTÁLY

- Ürítse ki minden takarítás után.
- Ha a tartály megtelik, csökken a szívóerő és romlik a tisztítás minősége.
- Ha kimossa a portartályt, várja meg míg az teljesen megszárad és csak ezután helyezze vissza a porszívóba.

HEPA szűrő

- A HEPA szűrőt hetente tisztítsa ki porkefével vagy hagyományos porszívóval.
- A porszívó használata megtelt szűrővel vagy HEPA szűrő nélkül a készülék meghibásodásához vezethet.
- A szűrőt ne tisztítsa az ujjával vagy kemény kefével. Mossa át folyó vízzel, tisztítószerek nélkül.

- Mosás után a szűrőt hagyja teljesen megszáradni.
- A porszívóba soha ne tegyen nedves HEPA szűrőt!
- Javasoljuk, hogy a szűrőt havonta cserélje.

SENZOROK

A mélység érzékelő **(G)** és fal követő **(F)** szenzorokat hetente tisztítsa meg egy száraz, puha törülőkendővel. Ellenőrizze, hogy az első ütközés érzékelő **(E)** nincs beszorulva. Tisztítsa meg a lézeres távolságmérőt is **(C)**.

FŐ TISZTÍTÓKEFE ÉS OLDALSÓ KEFÉK – heti tisztítás ajánlott

Nyomja be a kefetartó két rögzítőfület és emelje ki a kefét. Távolítsa el róla a feltekeredett hajszálakat és egyéb szennyeződések. Ellenőrizze a két oldalsó kefét is hetente és távolítsa el róluk a feltekeredett hajszálakat, egyéb szennyeződések. Törölje le a port a légbeömlőről.

ELSŐ KERÉK – heti tisztítás ajánlott

Távolítsa el róla a feltekeredett hajszálakat és egyéb szennyeződések. Távolítsa el a kereket a porszívóból, tisztítsa meg tengelyt majd szerelje vissza.

TÖLTŐÉRINTKEZŐK ÉS TÖLTŐÁLLOMÁS - kéthetente ajánlott tisztítani

Puha törülőkendővel tisztítsa meg a töltőállomást és a porszívó alján található érintkezőket.

Lézer biztonság

A lézeres távolságmérő Class 1 lézer termék, megfelel az IEC 60825-1:2014 direktívának (harmadik kiadás) és nem hoz létre veszélyes lézersugárzást.

Akkumulátor

A TESLA RoboStar iQ500 porszívó nagy teljesítményű Li-Ion akkumulátort használ, ez nem igényel semmilyen karbantartást.



Rendszer visszaállítás

Ha a készülék nem reagál egy gomb megnyomására vagy rendellenes működést tapasztal, ellenőrizze az akkumulátor töltöttségi szintet. Szükség esetén a fedél alatt található RESET gomb megnyomásával állítsa vissza a gyári alapbeállításokat.

Firmware frissítések

A robotporszívó firmwarejét folyamatosan fejlesztjük. Ha elérhető új firmware verzió, a TESLA alkalmazás lehetőséget kínál Önnek a frissítés letöltésére és a robot porszívóra történő telepítésére.

HIBAELHÁRÍTÁS

Probléma	Megoldás
A porszívó nem kezdi el a takarítást.	1. Az akkumulátor lemerült. A takarítás elindítása előtt töltsse fel teljesen az akkumulátort. 2. Az akkumulátor felforrósodott. A robotporszívót használja 0°C ~ 40°C hőmérsékleten.
Nem tud tölteni.	1. A töltőállomás nincs hálózatra csatlakoztatva. Ellenőrizze a kábel csatlakozásokat. 2. Tisztítsa meg a töltőcsatlakozókat.
A porszívó nem tér vissza a töltőállomáshoz.	Ellenőrizze, hogy a töltőállomás körül elegendő hely van és az érzékelési zónában nincsenek akadályok.
Az okostelefon nem találja a robotporszívót.	Állítsa alapbeállításokra a porszívót (reset gomb a fedél alatt). A telefonon kapcsolja be a Bluetooth-t és a GPS-t és próbálja meg a párosítást a porszívó közelében.
A porszívó nem csatlakozik a TESLA alkalmazáshoz.	A töltőállomás és a porszívó legyen erős WiFi jel közelében. Nyomja le egyszerre a  és  gombokat és tartsa nyomva kb. 3 másodpercig, amíg a kék LED lassan villogni kezd – ekkor a porszívó készen áll a párosításra. A telefonon indítsa el a TESLA alkalmazást és kövesse az utasításokat.
A porszívó nem tud a WiFi-re csatlakozni.	Ellenőrizze a WiFi hálózatot, a porszívó legyen a WiFi router közelében.
A porszívó nagyon hangos.	Tisztítsa meg a tisztítókeféket, a kerekeket, a porszívó alját és az első ütközésérzékelőt.
Nyikorgó hang tisztítás közben.	Vegye ki az első kereket és tisztítsa meg. Szükség esetén kenje be a tengelyt.
A porszívó túl lassan halad.	Tisztítsa meg az ultrahangos szenzort és az előtte levő védőrácsot.
A porszívó nem takarít megfelelően.	Újírtse ki a portartályt. Tisztítsa meg vagy cserélje ki a HEPA szűrőt. Tisztítsa meg a főkefét.
A porszívó offline módban van (nem csatlakozott a WiFi routerre).	1. Az akkumulátor lemerült. A takarítás elindítása előtt töltsse fel teljesen az akkumulátort. 2. Az ütemezett tisztítás nem lesz megfelelően szinkronizálva a robot porszívó és a mobiltelefon között, ha a robot porszívót leválasztják a WiFi hálózatról. A robotporszívó mindig legyen erős WiFi jel hatótávolságán belül.

Teljes feltöltés után ki kell húzni a töltőállomást?	Készletléti állapotban a robotporszívó áramfelvétele nagyon alacsony, a töltőállomás kikapcsolása nem ajánlott. Ha a porszívót huzamosabb ideig nem használja, kapcsolja ki és áramtalanítsa a töltőállomást. Azonban ilyen esetben ajánlott három havonta feltölteni az akkumulátorokat, hogy elkerüljük a teljes lemerülést.
A porszívó lézeres érzékelője mennyire biztonságos?	A TESLA robotporszívó fejlett és biztonságos lézeres távolságmérőt használ. Ez a lézer az I. Lézerbiztonsági osztályba tartozik, ami nem jelent biztonsági kockázatot emberek vagy állatok számára.

KÖVESSEN BENNÜNKET INTERNETEN IS:



facebook

You Tube

Instagram

twitter

Linked in

MŰSZAKI TÁMOGATÁS

A TESLA RoboStar iQ500 beállításával és használatával kapcsolatos kérdéseivel keresse fel a:

www.tesla-electronics.eu/en/tesla-robostar-iq500-detail oldalt.

HIVATALOS SZERVIZ ÉS PÓTALKATRÉSZEK

Készülék javítás jótállási időn belül és azon túl, pótalkatrészek és tartozékok: www.tesla-electronics.eu

A jótállás érvényét veszti/nem terjed ki az alábbiak esetén:

- a készüléket nem rendeltetésszerűen használták.
- működésből eredő kopás, elhasználódás.
- nem tartották be a "Fontos biztonsági előírások" fejezetben leírtakat.
- nem megfelelő használatból eredő elektromos vagy mechanikai károsodás.
- természeti eredetű kár: víz, tűz, statikus elektromosság, túlfeszültség, stb.
- a készülék nem szakszervízben történő javítása.
- olvashatatlan sorozatszám.
- az akkumulátor kapacitása 6 hónap használat után csökken (6 hónapos akkumulátor élettartam garancia)

MEGFELELŐSÉGI NYILATKOZAT

Az INTER-SAT LTD, org. složka ezennel kijelenti, hogy a készülék megfelel a termék típusra vonatkozó törvényi szabályozásoknak és előírásoknak.



Ez a termék megfelel az EU előírásoknak.



Egy terméken vagy csomagolásán található áthúzott szemetesekuka szimbólum arra figyelmeztet, hogy a termékre a 2002/96/EC előírás vonatkozik. Kérjük vegye figyelembe az elektronikai termékekre vonatkozó helyi előírásokat és a már használaton kívüli készülékeket ne háztartási hulladékként kezelje.

A régi készülékek megfelelő elhelyezése elősegíti a természetre és egészségre káros anyagok megfelelő feldolgozását.

A folyamatos termékfejlesztések miatt a gyártó fenntartja magának a kezelési útmutató módosításának jogát. Naprakész verziót itt talál:

www.tesla-electronics.eu

A készülék külalakja és jellemzői előzetes bejelentés nélkül változhatnak. A szövegben nyomdahibák előfordulhatnak.

Szanowny kliencie,
Dziękujemy za wybór TESLA RoboStar iQ500.

Przed przystąpieniem do korzystania z produktu, zapoznaj się z instrukcjami dotyczącymi bezpieczeństwa i zastosuj zwyczajowe środki ostrożności.

- zachowaj instrukcję do wglądu
- stosuj się do zawartych tu instrukcji, aby zredukować ryzyko uszkodzenia robota czyszczącego oraz urazów

WAŻNE OSTRZEŻENIA DOTYCZĄCE BEZPIECZEŃSTWA

Robot jest skomplikowanym urządzeniem elektromechanicznym, stosuj się do poniższych wytycznych:

- Urządzenie przeznaczone jest do pracy w pomieszczeniach o temperaturze pokojowej (maks. 40°C).
- Nie korzystaj z urządzenia na wzniesieniach bez barier (np. półpiętrach, otwartych tarasach lub powierzchniach mebli).
- Nie nadaje się do użycia na zewnątrz, nawet w środowisku komercyjnym lub przemysłowym.
- Korzystaj z urządzenia tak często, jak to możliwe, aby zmaksymalizować efekt.
- Przed użyciem upewnij się, że zbiornik na kurz oraz filtr są zamontowane poprawnie.
- Korzystaj jedynie z oryginalnych akcesoriów przeznaczonych do tego modelu.
- Do ładowania korzystaj wyłącznie z akcesoriów autoryzowanego producenta. Korzystanie z akcesoriów firm trzecich może doprowadzić do uszkodzenia robota, porażenia prądem lub pożaru.
- Nie dotykaj części podłączonych do gniazdka mokrymi rękami.
- Nie zostawiaj urządzenia w obecności dzieci bez nadzoru osoby dorosłej lub w pomieszczeniu, w którym śpi dziecko.
- Nie siadaj na robocie i nie umieszczaj na nim przedmiotów.
- Nie korzystaj z urządzenia, jeśli przewód zasilania jest uszkodzony.
- Nie próbuj otwierać i naprawiać urządzenia, gdyż wiąże się to z ryzykiem porażenia prądem i utraty gwarancji.
- Nie korzystaj z urządzenia, jeśli twoje ręce lub stopy są mokre.
- Trzymaj urządzenia z dala od łatwopalnych i lotnych substancji.
- Nie korzystaj z urządzenia w środowisku zbyt gorącym, zakurzonym lub wilgotnym.

- Unikaj napromieniowania ciepłem plastikowej powierzchni urządzenia.
- Nie korzystaj z urządzenia w pobliżu przedmiotów zawierających wodę, gdyż może ona uszkodzić robota np. zalewając zbiornik na wodę.
- Nie dopuść do rozlania na robota lub jego wnętrze płynu, który mógłby go uszkodzić.
- Nie myj robota wodą.
- Robot czyszczący nie jest wodoszczelny.
- Nie korzystaj z urządzenia na mokrej podłodze.
- Robot czyszczący nie jest przeznaczony do użytku na wzniesieniach bez barier – półpiętrach, schodach, balkonach, meblach itp.
- Urządzenie posiada czujniki przeciwapadkowe, lecz układ kontrolny może w niektórych przypadkach błędnie ocenić sytuację (zabrudzony czujnik, przepięcie czujnika, odbicie światła, osadzone zanieczyszczenia itp.) i nie zapobiec upadkowi (nie zatrzymać działania robota). W takich przypadkach Sprzedawca nie przyjmie żadnych roszczeń Nabywcy odnośnie uszkodzeń robota.

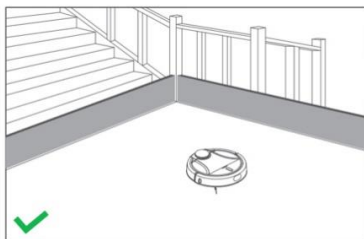
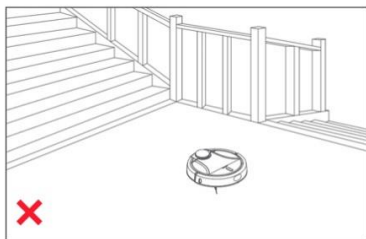

- Nie pozwalaj, by urządzenie wciągało płyny, zapalone papierosy, drzazgi i ostre przedmioty, zapalki i inne palne substancje, mąkę, cement, tynk, większe kawałki papieru, plastikowe torebki lub inne przedmioty, które mogą je uszkodzić.
- Podczas pracy może dojść do wyładowania elektrostatycznego, niebezpiecznego dla użytkownika.
- Poinformuj domowników o działaniu robota, aby nie doszło do urazów.
- Nie korzystaj z robota, jeśli jego pojemnik na kurz jest pełny.
- Producent i dystrybutor na terenie Unii Europejskiej nie ponoszą odpowiedzialności za szkody wynikłe z pracy urządzenia, jak urazy, poparzenia, pożary, uszkodzenia innych przedmiotów itp.

ZAWARTOŚĆ OPAKOWANIA

Dokładnie sprawdź, czy wszystkie akcesoria zostały wyjęte z opakowania, zaleca się zatrzymać oryginalne opakowanie, instrukcję obsługi oraz materiały pakunkowe na czas gwarancji.

INSTRUKCJA UŻYTKOWNIKA - najnowsza wersja

Ponieważ produkt jest stale rozwijany i ulepszany, zastrzegamy sobie prawo do edycji niniejszej instrukcji. Jej najnowszą wersję zawsze można znaleźć na stronie www.tesla-electronics.eu/tesla-robostar-ig500-detail, lub bezpośrednio w smartfonie w aplikacji TESLA.

Lub skanując poniższy kod QR za pomocą czytnika w smartfonie:



<https://data-b2b.inter-sat.cz/data/TESLA/tesla-robotic-vacuum/tesla-robostar-ig500/user-manual/tesla-robostar-ig500-user-manual.pdf>

PIERWSZE URUCHOMIENIE

1. Zdejmij tylną pokrywę stacji ładowania (**A**).
2. Nadmiar kabla zasilającego włóż do specjalnego kanału, po czym podłącz go do zasilania (**B**).
3. Umieść stację ładowania przy ścianie na równym podłożu i upewnij się, że jest wokół niej dość miejsca (**C**).
4. Musi znajdować na płaskiej powierzchni, zalecamy także przyklejenie jej do podłogi lub ściany za pomocą dwustronnej taśmy klejącej. Przewód zasilania umieść tak, aby nie zaplątał się w szczotki robota czyszczącego.

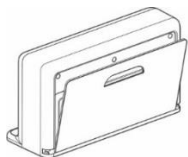

A

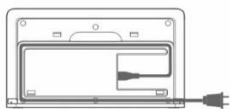

B

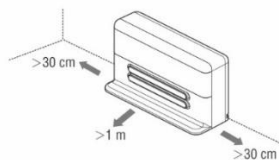

C

5. Umieść robota czyszczącego na stacji ładowania tak, by lekko dotykał styków ładujących.
6. Bateria robota czyszczącego zacznie ładować się automatycznie. Przed rozpoczęciem czyszczenia zalecamy pełne jej naładowanie.

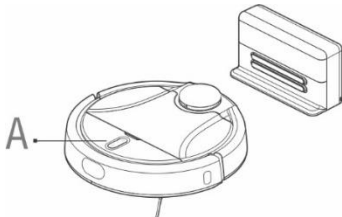

Wskaźnik LED (A)

Kolor biały: poziom naładowania baterii przekracza 20%

Kolor czerwony: poziom naładowania baterii wynosi poniżej 20%

Powolne miganie: bateria ładuje się

Miganie na czerwono: błąd



Ostrzeżenie:

Upewnij się, że stacja ładująca znajduje się w zasięgu wysokiej jakości i silnego sygnału Wi-Fi z routera Wi-Fi, aby mógł łączyć się z siecią Wi-Fi podczas ładowania. Odkurzacz również potrzebuje tego połączenia Wi-Fi podczas ładowania, aby był odpowiednio zorientowany i dostępny do rozpoczęcia czyszczenia. Obsługiwane jest tylko WiFi 2.4 GHz.

7. Sposób obsługi robota oraz wszystkie zaawansowane funkcje opisano w aplikacji. Zainstaluj aplikację na smartfonie, aby połączyć ją z robotem. (Ustawienia > Instrukcja obsługi).

Android: wyszukaj „TESLA RoboStar iQ500” w Google Play

Apple: wyszukaj „TESLA RoboStar iQ500” w Apple Store

8. Aby uzyskać połączenie WiFi, przy pierwszym parowaniu włącz w smartfonie WiFi, Bluetooth oraz GPS.
9. Upewnij się, że siła sygnału WiFi w smartfonie oraz robocie jest dość duża. Jeśli to możliwe, pierwszą konfigurację robota przeprowadź w pobliżu routera.
10. Jeśli nie możesz połączyć się z robotem za pomocą smartfona, aby zmienić hasło lub ustawienia routera, zresetuj WiFi w robocie i ponownie sparuj go ze smartfonem.
11. Aby zresetować WiFi robota czyszczącego:
Wciśnij i przez 3 sekundy przytrzymaj przyciski  oraz  na górnym panelu, co spowoduje powolne miganie niebieskiej lampki LED.
12. Aby rozpocząć czyszczenie, wciśnij przycisk  na przednim panelu lub zrób to za pomocą aplikacji w smartfonie. Robot TESLA rozpocznie swoją pierwszą pracę.

PIERWSZE CZYSZCZENIE

- Usuń wszystkie przeszkody mogące utrudnić czyszczenie.
- Usuń także przedmioty mogące uszkodzić robota.
- Dywan należy zabezpieczyć, aby robot nie dostał się na niego w trakcie czyszczenia na mokro. Jeśli mop jest zainstalowany w robocie, może zakłócić proces czyszczenia i zamoczyć dywan.
- Bezpośrednie światło słoneczne może zmniejszyć czułość czujników podczerwieni robota, więc należy go unikać.
- Czarne meble mogą nie być właściwie wykrywane ze względu na fizyczny charakter czujników podczerwieni. Może to doprowadzić do lekkiego zderzenia, zredukowanego przez zderzak.

WYCIERANIE NA MOKRO

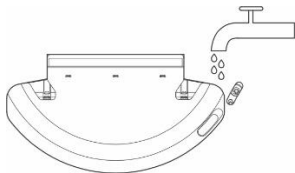

Delikatnie namocz mop wodą i wyciśnij ją, aby nie wyciekała. Zamontuj mop na jego module, po czym załóż go na robocie.

Przykładowo, przy przenoszeniu zbiornika do wycierania na mokro mogą wyciekać resztki wody. W takim wypadku natychmiast wytrzyj zmoczone miejsce suchą ściereczką. Nie oblewaj robota lub jego części wewnętrznych wodą, gdyż nie jest on wodoszczelny.

Lekko zwilż szmatkę mopa wodą i ściśnij ją, aby nie kapała. Zainstaluj ściereczkę do mopa na module mopa i przymocuj ją do odkurzacza zrobotyzowanego.

Robot czyszczący ładować można tylko, gdy moduł mopa nie jest podłączony. Po zakończeniu wycierania na mokro, robot powraca w pobliże stacji ładowania i daje sygnał, że należy wyjąć moduł mopa. Po jego usunięciu, ręcznie umieść robota w stacji ładowania, aby go naładować.

- Wymij moduł mopa po zakończeniu czyszczenia.
- Woda wycieka automatycznie, więc nie pozostawiaj robota w bezruchu w jednym miejscu ani z resztkami wody wciąż w zbiorniku, aby ta nie rozlała się na podłogę.
- Nie wycieraj dywanów na mokro.
- W module mopa musi znajdować się wystarczająca ilość wody.
- Jeśli po czyszczeniu mop jest zabrudzony, możesz go wyczyścić w letniej wodzie.
- Aby uzyskać jak najlepsze wyniki wycierania na mokro, zalecamy najpierw dokładnie odkurzyć podłogę bez modułu mopa.
- Zalecamy wycieranie podłogi czystą wodą, detergent może spowodować spienianie i pogorszyć proces skapywania wody na mopa lub spowodować powstanie smug na podłodze po wyschnięciu.

RUTYNOWA KONSERWACJA ROBOTA CZYSZCZĄCEGO

UWAGA!

Aby zachować jak najwyższą jakość czyszczenia, zalecamy przeprowadzanie regularnej konserwacji. BRAK KONSERWACJI MOŻE PROWADZIĆ DO USZKODZENIA ROBOTA ORAZ UTRATY GWARANCJI.

Przed przystąpieniem do konserwacji wyłącz robota. Górną jego część przetrzyj miękką, suchą lub lekko zwilżoną ściereczką. Nie rób tego przy pomocy środków czyszczących, gdyż może to uszkodzić robota.

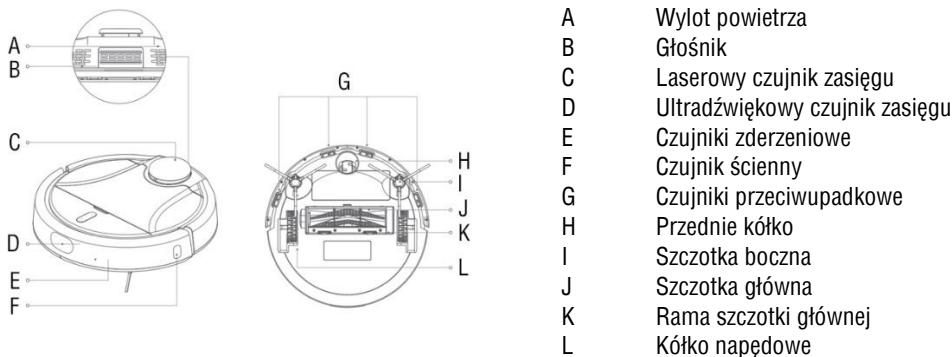

ZBIORNIK NA KURZ – oczyść po każdym czyszczeniu

- Po każdym czyszczeniu, opróżnij zbiornik na kurz do kosza na śmieci.
- Pełny pojemnik źle wpływa na moc ssąca robota oraz na wydajność czyszczenia.
- Jeśli opłuczysz zbiornik na kurz wodą, przed ponownym jego zamontowaniem musi dokładnie wyschnąć.

Filtr HEPA - czyść raz w tygodniu

- Czyść filtr HEPA raz w tygodniu stukając w niego lub odkurzając klasycznym odkurzaczem.
- Odkurzanie z brudnym filtrem HEPA lub bez filtra może uszkodzić urządzenie.

- Nie czyść filtra HEPA palcami ani szczotką, lecz strumieniem czystej wody (nie używaj środków czyszczących).
- Pozwól filtrowi HEPA dokładnie wyschnąć.
- Nigdy nie instaluj mokrego filtra HEPA w robocie czyszczącym!
- Zalecamy wymianę filtra HEPA co 6 miesięcy.

CZUJNIKI - czyść raz w tygodniu

Raz w tygodniu oczyszczaj cztery czujniki przeciwupadkowe (**G**) oraz czujnik ścienny (**F**) miękką, suchą ściereczką. Upewnij się, że przedni zderzak, pod którym znajdują się czujniki zderzeniowe (**E**), nie jest zablokowany. Oczyszczaj także laserowy czujnik zasięgu (**C**).

GŁÓWNA CENTRALNA SZCZOTKA ORAZ SZCZOTKA BOCZNA - czyść raz w tygodniu

Centralną szczotkę główną wyjmij dociskając oba zaczepy na osłonie szczotki. Usuń włosy zaplątane w szczotkę przy pomocy przyrządu czyszczącego. Centralna szczotka główna musi być wolna od włosów, kurzu, bawełny itp. Przynajmniej raz w tygodniu sprawdzaj obie szczotki boczne oraz wlot powietrza, usuwając z nich włosy i inne zanieczyszczenia.

KÓŁKO PRZEDNIE - czyść raz w tygodniu

Musi być wolne od włosów i kurzu. Wyjmij środkową prowadnicę z robota, oczyść także ośkę kółka, po czym włóż ją z powrotem.

STYKI ŁADUJĄCE ORAZ STACJA ŁADOWANIA - czyść co dwa tygodnie

Styki na przodzie robota czyszczącego oraz te na stacji ładowania czyść miękką ściereczką.

Bezpieczeństwo lasera

Czujnik laserowy robota spełnia wymagania normy IEC 60825-1: 2014 (wydanie trzecie) dla urządzeń laserowych klasy I.

Bateria

TESLA RoboStar iQ500 wyposażony jest w najnowocześniejszą baterię litowo-jonową o dużej pojemności, bez efektu pamięci, więc nie trzeba się martwić o jej ładowanie i rozładowywanie.

RESET robota czyszczącego



Jeśli po wciśnięciu przycisków na robocie ten nie reaguje lub zachowuje się inaczej, niż powinien, sprawdź, czy bateria jest w pełni naładowana. Możesz także zresetować robota za pomocą przycisku pod górną osłoną.

Aktualizacja oprogramowania robota czyszczącego

Oprogramowanie robota jest stale aktualizowane. Jeśli pojawi się nowa wersja oprogramowania, aplikacja TESLA umożliwi jej pobranie oraz instalację.

ROZWIĄZYWANIE PROBLEMÓW

Problem	Rozwiązanie
Jak dodać odkurzacz do aplikacji TESLA?	Przenieś robota odkurzającego i smartfona w pobliżu routera WiFi. Naciśnij oba przyciski na górnym panelu przez 5 sekund, aż usłyszysz potwierdzenie głosowe i niebieska dioda LED zacznie migać. Włącz lokalizację (GPS) i Bluetooth w smartfonie. W aplikacji TESLA wybierz „Dodaj odkurzacz automatyczny”, wybierz odkurzacz TESLA, naciśnij „Dalej” i wprowadź hasło, aby połączyć się z siecią Wi-Fi.
Nie można podłączyć odkurzacza do TESLA aplikacji?	Jeśli nie można wykryć odkurzacza zrobotyzowanego: 1. Upewnij się, że Bluetooth i GPS są włączone w smartfonie. 2. Upewnij się, że aplikacja innej firmy (VPN, antywirus, zapora sieciowa itp.) Nie blokuje dostępu do smartfona i Bluetooth. 3. Podłącz swój smartfon w pobliżu odkurzacza robotycznego. 4. Zresetuj WiFi.
Nie można połączyć się z odkurzaczem?	1. Umieść odkurzacz i smartfon w pobliżu routera Wi-Fi. 2. Upewnij się, że poprawnie wpisałeś dane logowania do swojej sieci Wi-Fi. 3. Zawsze łącz się tylko z siecią Wi-Fi 2,4 GHz. 4. Jeśli odkurzacz automatyczny nie jest nowym urządzeniem, zresetuj Wi-Fi w odkurzacz.
Odkurzacz zachowuje się „chaotycznie”.	Przed rozpoczęciem czyszczenia zawsze umieszczaj odkurzacz w stacji ładującej. Jeśli jest to pierwsze czyszczenie, odkurzacz musi najpierw odwzorować otoczenie. Jeśli meble lub inne przeszkody zostaną przeniesione, pojawi się nowe mapowanie, które może wyglądać, jakby odkurzacz zachowywał się nienormalnie. Zjawisko to ma jednak charakter tymczasowy, ze względu na nowe mapowanie wokół odkurzacza robotycznego.
Po zainstalowaniu aplikacji i sparowaniu telefonu komórkowego z odkurzaczem, odkurzacz „Nie jest podłączony”.	Zresetuj odkurzacz i spróbuj ponownie sparować. Zalecamy, aby podczas parowania zawsze znajdować się w pobliżu routera WiFi.
Robot nie rozpoczyna czyszczenia	1. Niski poziom baterii. Przed rozpoczęciem czyszczenia naładuj ją w pełni. 2. Bateria jest zbyt gorąca. Korzystaj z robota w temperaturze 0°C ~ 40°C.

Nie można naładować baterii robota.	<ol style="list-style-type: none"> 1. Stacja ładowania nie jest podłączona do prądu. Upewnij się, że przewód jest prawidłowo podłączony. 2. Elektrody ładujące słabo stykają się z robotem. Oczyść elektrody na stacji ładowania oraz na robocie.
Robot nie wraca do stacji ładowania.	Upewnij się, że wokół stacji ładowania jest dość miejsca, a obszar jej wykrywania jest czysty.
Smartfon nie wykrywa robota czyszczącego.	Zresetuj robota (przyciskiem pod górną osłoną). Włącz Bluetooth oraz GPS w smartfonie, po czym zbliż go do robota, aby urządzenia się sparowały.
Robot czyszczący nie może sparować się z aplikacją TESLA.	Upewnij się, że tak robot, jak i stacja ładowania mają łatwy dostęp do wysokiej jakości, silnego sygnału WiFi z routera WiFi. Wciśnij i przytrzymaj przyciski  oraz  na górnym panelu przez 3 sekundy, po czym niebieska lampka LED zacznie wolno migać – robot czyszczący jest teraz gotowy do sparowania z telefonem komórkowym. Włącz aplikację TESLA w smartfonie i postępuj według instrukcji.
Robot czyszczący jest offline (niepołączony z routerem WiFi).	Upewnij się, że twoja sieć WiFi jest skonfigurowana i w pełni funkcjonalna. Robot czyszczący zawsze powinien mieć łatwy dostęp do wysokiej jakości, silnego sygnału WiFi z routera WiFi.
Odkurzanie jest bardzogłośne.	Oczyść środkową szczotkę główną, szczotki boczne, kółka, kółko przednie, spód robota oraz przedni zderzak.
Podczas odkurzania słychać pisk.	Zdejmij kółko przednie i oczyść ośkę z włosów i kurzu. W razie konieczności możesz ją też nasmarować.
Robot czyszczący porusza się powoli	Oczyść czujnik ultradźwiękowy. Przednia kratka czujnika musi być wolna od przeszkód.
Słaba jakość czyszczenia.	Opróżnij pojemnik na kurz. Oczyść i wymień filtr HEPA, oczyść także szczotkę środkową.
Odkurzacz automatyczny nie uruchomi zaplanowanego czyszczenia.	<ol style="list-style-type: none"> 1. Jeśli poziom baterii jest niski, robot nie rozpocznie czyszczenia. W pełni naładuj baterię. 2. Zaplanowane czyszczenie nie zostanie poprawnie zsynchronizowane między robotem i smartfonem, jeśli robot jest odłączony od sieci WiFi. Dlatego zawsze powinien mieć łatwy dostęp do wysokiej jakości, silnego sygnału WiFi z routera WiFi.
Czy po pełnym naładowaniu baterii robota należy odłączyć stację ładowania?	W trybie oczekiwania, pobór mocy robota jest bardzo niski, więc nie zalecamy odłączania zasilania. Jeśli przez dłuższy czas nie zamierzasz korzystać z robota, wyłącz go, a stację ładowania odłącz od prądu. Co trzy miesiące należy jednak w pełni ładować robota, aby zapobiec całkowitemu rozładowaniu baterii.
Czy laser robota czyszczącego TESLA jest bezpieczny?	Robot czyszczący TESLA korzysta z zaawansowanej i bezpiecznej technologii skanowania laserowego. Laser spełnia wymogi urządzeń laserowych klasy I, co czyni go bezpiecznym dla ludzi, jak i zwierząt.

OBSERWUJ NAS W INTERNECIE



facebook

You Tube

Instagram

twitter

Linked in

WSPARCIE TECHNICZNE

Potrzebujesz pomocy z konfiguracją i obsługą TESLA RoboStar iQ500?

Skontaktuj się z nami: www.tesla-electronics.eu/tesla-robostar-iq500-detail

AUTORYZOWANE CENTRUM SERWISOWE I CZĘŚCI ZAMIENNE

Wysłanie produktu bezpośrednio do autoryzowanego centrum serwisowego znacznie skróci czas naprawy.

Naprawy gwarancyjne i pogwarancyjne, materiały eksploatacyjne i części zamienne: www.tesla-electronics.eu

Gwarancja NIE POKRYWA:

- wykorzystania urządzenia niezgodnie z jego przeznaczeniem
- niestosowania się to „Ważnych instrukcji dotyczących bezpieczeństwa” zawartych w instrukcji obsługi
- elektrycznych lub mechanicznych uszkodzeń wynikłych z niewłaściwego wykorzystania
- uszkodzeń spowodowanych elementami naturalnymi, jak woda, ogień, elektryczność statyczna, przepięcia itp.
- uszkodzeń spowodowanych nieautoryzowaną naprawą
- nieczytelnego numeru seryjnego
- spadku wydajności baterii po 6 miesiącach użytkowania (gwarancja na 6 miesięcy żywotności baterii)

DEKLARACJA ZGODNOŚCI

Firma INTER-SAT LTD, org. słożka, oświadcza, że to urządzenie jest zgodne z zasadniczymi wymaganiami i innymi stosownymi postanowieniami norm i przepisów odnoszących się do tego rodzaju sprzętu.



Ten produkt jest zgodny z wymaganiami Wspólnoty Europejskiej.



Symbol przekreślonego kosza na śmieci dołączony do produktu oznacza, że produkt objęty jest dyrektywą europejską 2002/96/CE. Zapoznaj się z lokalnym systemem selektywnej zbiórki produktów elektrycznych i elektronicznych. Postępuj zgodnie z lokalnymi przepisami i nie wyrzucaj swoich starych produktów razem ze zwykłymi odpadami domowymi. Prawidłowa utylizacja starego produktu pomaga zapobiegać potencjalnym negatywnym konsekwencjom dla środowiska i zdrowia ludzkiego.

W trakcie opracowywania i ulepszania produktu zastrzegamy sobie prawo do modyfikowania instrukcji obsługi. Aktualna wersja instrukcji obsługi jest zawsze dostępna na stronie www.tesla-electronics.eu.

Projekt i specyfikacja mogą ulec zmianie bez wcześniejszego powiadomienia, z zastrzeżeniem błędów druku.

Dear customer,

Thank you for choosing the TESLA RoboStar iQ500.

Please, read the safety rules carefully and follow all common safety rules before using a robotic vacuum cleaner.

- **Keep the user manual for future reference.**
- **Follow the rules stated in this manual to reduce the risk of damage to the robotic vacuum cleaner and possible injury.**

IMPORTANT SAFETY WARNINGS

This device is a complex electromechanical device, please, pay attention to the following guidelines:

- The appliance is intended for indoor use only at room temperature (max. 40°C).
- Do not use this device on elevated, barrier-free areas (such as built-in floors, open terraces, or furniture surfaces).
- The appliance is not intended for outdoor use even in commercial or industrial environments.
- Use the vacuum cleaner as often as possible for the maximum cleaning effect.
- Before using, make sure that the dust bin and filter are installed correctly.
- Use only original accessories that are designed for this model.
- Only use the accessories provided by the robot vacuum cleaner to charge. Use of non-genuine accessories can damage the robotic vacuum cleaner, electric shock or fire.
- Do not touch the parts that are plugged into the mains if you have wet hands.
- Do not leave the appliance unattended in the presence of children, do not use it in the room where the baby is asleep.
- Do not allow children to use a robotic vacuum cleaner even under the supervision of an adult.
- Do not sit on a robotic vacuum cleaner or place other objects on it.
- Do not use the appliance if the power cord is damaged.
- Do not open or repair the unit, risking electric shock and loss of warranty.
- Do not use the device if you have wet hands or feet.
- Keep it out of the reach of flammable and volatile substances.
- Do not use the appliance in a warm, dusty or damp environment.
- Avoid heat radiation on the plastic surface of the device.

- Do not use it near objects with water that could damage it, for example by overflowing the water container.
- Avoid splashing the vacuum cleaner or its interior with liquid that could damage it.
- Do not clean the vacuum cleaner with water.
- The vacuum cleaner is not waterproof.
- Do not use the vacuum cleaner on a wet floor.
- The robotic vacuum cleaner is not designed for use on elevated, barrier-free areas - built-in floor, staircase, balcony, furniture and more. The device is equipped with anti-fall sensors, but there may be circumstances where the control system evaluates the situation incorrectly (dirty sensor, current sensor failure, light reflection, dirt trap etc.) and does not prevent the fall (does not stop the robotic vacuum). In such cases, the Seller may not accept any Buyer's claims for damage caused to the robotic vacuum.

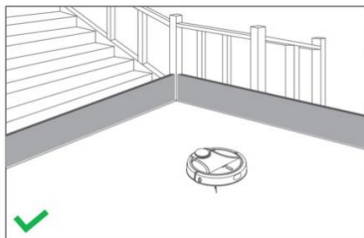
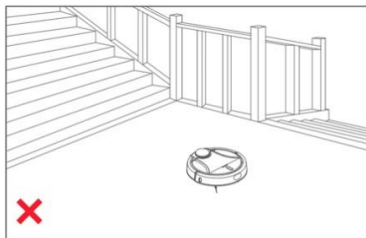

- Do not expose fluids, burning cigarettes, matches, combustible substances, shards, sharp objects, flour, cement, plaster, loose materials, larger pieces of paper, plastic bags or other items that can damage the vacuum cleaner.
- An electrostatic charge may occur when vacuuming can be dangerous to the user.
- Inform the roommate about the use of the vacuum cleaner to avoid injury.
- Do not use a robotic vacuum cleaner if its dustbin is full.
- The manufacturer and importer to the European Union is not responsible for any damage caused by the operation of the device, such as injuries, scalding, fire, injury, damage to other things.

PACKAGE CONTENT

Carefully check you have unpacked all accessories, we recommend keeping the original paper box, user manual and packaging materials for the warranty period.

USER MANUAL - latest version

As the robotic vacuum cleaner is constantly evolving and improving, we reserve the right to modify the user manual.

You can always find the current version of the user manual at www.tesla-electronics.eu/tesla-robostar-ig500-detail, or directly in the smartphone in TESLA application.

Or scan the with QR code reader in your smartphone this code:



<https://data-b2b.inter-sat.cz/data/TESLA/tesla-robotic-vacuum/tesla-robostar-ig500/user-manual/tesla-robostar-ig500-user-manual.pdf>

FIRST START

1. Open the back lid of the charging station (**A**).
2. Put the overlong part of the power cable into the cable channel and connect the power cable to the power (**B**).
3. Place the charging station against a wall on a level ground and ensure there is enough space around the charging station (**C**).
4. The condition is a flat surface, we recommend to glue it to the wall or floor with double-sided adhesive tape to fix its position. Position the power cord properly so that it does not get tangled in the side brushes.

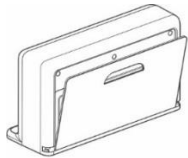

A

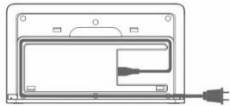

B

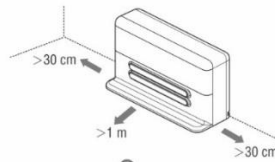

C

5. Place the robotic vacuum cleaner on the charging station to lightly touch the charging contacts.
6. The robotic vacuum cleaner battery will start charging automatically. We recommend charging the battery fully before first cleaning.

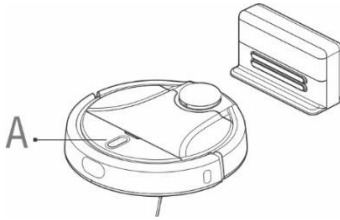

White color: battery charge level is higher than 20%

Red color: battery charge level is less than 20%

Slow blinking: battery is charging

Red colour, blinking: error

LED indicator (A)



Warning:

Make sure the charging station is within range of a high quality and strong WiFi signal from your WiFi router so that it can connect to a WiFi network while charging. The robotic vacuum cleaner also needs this WiFi connection during its charging to be properly oriented and available to start cleaning. Only 2.4 GHz WiFi is supported.

7. How to operate and all advanced features of the robotic vacuum cleaner are described in the application (Settings > Help). Install an application on your smartphone for connection between your smartphone and robotic vacuum cleaner.

Android: search for "TESLA RoboStar iQ500" in Google Play

Apple: search for "TESLA RoboStar iQ500" in Apple Store

8. For WiFi connection, enable WiFi, Bluetooth and GPS in your smartphone for the first pairing.
9. Make sure the WiFi signal coverage for your smartphone and robotic vacuum cleaner is good and strong enough. If possible, perform the first setup of the robotic vacuum cleaner near your WiFi router.
10. If you cannot connect to a robotic vacuum cleaner by smartphone to change the password or router settings, reset the WiFi in the robotic vacuum cleaner and pair it with your smartphone again.
11. Reset of robotic vacuum cleaner:
Press the button  and  on the top panel at the same time for 3 seconds, then the blue LED will start to flash slowly.
12. To start the cleaning, push the front panel button  or start cleaning in the smartphone application. The vacuum cleaner starts its first cleaning.

FIRST CLEANING

- Remove all obstacles that can prevent effective cleaning.
- Also remove objects that can damage the robotic vacuum cleaner.
- The carpet must be secured so the robot cannot get on it when mopping. If the mopping pad is installed on the vacuum cleaner, it may interrupt the cleaning process or cause unwanted soaking of the carpet.
- Direct sunlight may cause a reduced sensitivity of the sensors of the vacuum cleaner, please avoid direct sunlight light.
- Black furniture may not be properly detected due to the physical nature of sensors. This may cause a slight impact, which will be reduced by the front bumper.

WATER WIPING

Dampen the mopping cloth lightly with water and squeeze out the water so that it does not drip. Install the mop cloth on the mop module and attach it to the robotic vacuum cleaner.

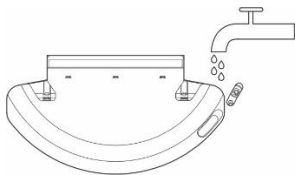

Open the plastic cover and take the water into the tank. Only refill the water outside the vacuum cleaner body.

For example, some residual water may leak when handling the water wiping container. In this case, wipe the spilled area with a dry cloth immediately. Do not pour the vacuum cleaner or its internal parts with water, the vacuum cleaner is not waterproof.

The robotic vacuum cleaner is only charged without the attached mop module. Upon completion of the water mopping, it returns to the vicinity of the charging station and warns you of the need to remove the mop module. Once removed, manually park the robotic vacuum cleaner at the charging station to charge the battery.

- Remove the mopping module after cleaning is complete.
- Water drips automatically, so do not leave the vacuum cleaner in place without moving or with water residue in the water tank to prevent water spilling on the floor.
- Do not use wet wiping on the carpet.
- Keep sufficient amount of wiping water in the mop module.
- If the mop is dirty after cleaning, you can wash it carefully in lukewarm water.
- For the best cleaning of the floor with water, we recommend that you thoroughly vacuum the floor without the mop module.
- We recommend that you clean the floor with clean water, the detergent can cause frothing and deteriorate water dripping on the mop or

cause streaks on the floor after it has dried.

ROUTINE MAINTENANCE OF ROBOTIC VACUUM CLEANER

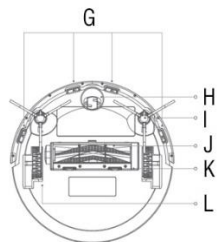
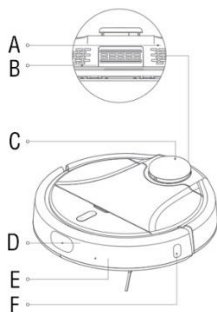

A	Air outlet
B	Loudspeaker
C	Laser range sensor
D	Ultrasonic range sensor
E	Impact sensors
F	Wall following sensor
G	Cliff sensors
H	Front wheel
I	Side brush
J	Main brush
K	Main brush frame
L	Driving wheel

ATTENTION!

We recommend that you perform regular maintenance for the most efficient cleaning.

LACK OF MAINTENANCE MAY CAUSE DAMAGE TO ROBOTIC VACUUM CLEANER AND LOSS OF WARRANTY.

Turn off the vacuum cleaner before cleaning and maintenance. Wipe the top cover of the vacuum cleaner with a soft, dry or slightly damp cloth. Do not use cleaning agents to clean the surface of the robotic vacuum cleaner, as this may damage the surface.

DUST TANK - clean after every cleaning

- Empty the dust tank after each cleaning into the trash can.
- Filling the dust tank significantly affects the suction power of the robotic vacuum cleaner and the quality of cleaning.
- If you use water to clean the dust tank, dry it carefully before reinstalling it into the robotic vacuum cleaner body.

HEPA filter - clean once a week

- Clean the HEPA filter every week by tapping or vacuuming with a conventional vacuum cleaner.
- Vacuuming with a dirty HEPA filter or without a HEPA filter may damage the vacuum cleaner.
- Do not clean HEPA filter with your fingers or brush, only with a stream of clean water (do not use cleaning agents).
- Let the HEPA filter dry thoroughly.
- Never install a wet HEPA filter in the robotic vacuum cleaner!
- We recommend replacing the filter every 6 months.

SENSORS - clean once a week

Clean once a week four cliff sensors (**G**) and a wall following sensor (**F**) with a soft, dry cloth. Verify that the front bumper below which the impact sensors (**E**) are located is not blocked. Also clean the laser range sensor (**C**).

MAIN CENTRAL CLEANING BRUSH AND SIDE CLEANING BRUSH - clean once a week

Remove the main center cleaning brush by pressing both tabs on the brush cover. Use a cleaning tool to remove hair tangled in the main brush. Keep the center cleaning brush free of hair, dust, cotton, etc.

Check both side cleaning brushes together with the air intake opening at least once a week to remove hair and other debris from them.

FRONT WHEEL - clean once a week

Keep it free of hair and dust. Remove the center guide from the vacuum cleaner, also clean the wheel axis and then reinstall it into the robotic vacuum cleaner.

CHARGING CONTACTS AND CHARGING BASE - clean once every 14 days

Clean the contacts on the front of the robotic vacuum cleaner and the contacts on the charging base with a soft cloth.

Laser safety

The robotic vacuum laser sensor meets IEC 60825-1: 2014 (third edition) for Class I laser equipment.

Battery

TESLA The RoboStar iQ500 features a state-of-the-art high-capacity Li-Ion battery, with no memory effect, so there's no need to worry about recharging and discharging the battery.

Robotic vacuum cleaner RESET



If there is no response after pressing the buttons on the robotic vacuum cleaner or the robotic vacuum cleaner behaves differently than it should, check that the battery is fully charged. You can also reset the robotic vacuum cleaner by pressing the reset button located under the top cover.

Robotic vacuum cleaner firmware update

The robotic vacuum cleaner firmware is continuously improved. If a new firmware version is available, TESLA application will offer you the option to download the update and install it on a robotic vacuum cleaner.

TROUBLESHOOTING

Problem	Solution
How to add a robotic vacuum cleaner to TESLA app?	Move the robotic vacuum cleaner and smartphone near the WiFi router. Press both buttons on the top panel for 5 seconds until you hear a voice confirmation and the blue LED starts flashing. Enable Location (GPS) and Bluetooth on your smartphone. In the TESLA application select "Add robotic vacuum cleaner", select TESLA vacuum cleaner, press "Next" and enter the password to connect to the WiFi network.
Can't connect a robotic vacuum cleaner to TESLA app?	If the robotic vacuum cleaner cannot be detected: <ol style="list-style-type: none">1. Make sure Bluetooth and GPS are turned on in your smartphone.2. Make sure that a third-party application (VPN, antivirus, firewall, etc.) does not block access to your smartphone and Bluetooth.3. Connect your smartphone near the robotic vacuum cleaner.4. Reset WiFi.
Can't connect to a robotic vacuum cleaner?	<ol style="list-style-type: none">1. Place the robotic vacuum cleaner and smartphone near the WiFi router.2. Make sure that you have correctly filled in the login details for your WiFi network.3. Always connect to a 2.4 GHz WiFi network only.4. If the robotic vacuum cleaner is not a brand new device, reset the WiFi in the robotic vacuum cleaner.
The robotic vacuum cleaner behaves "chaotically".	Always place the vacuum cleaner in the charging station before you start cleaning. If this is the first cleaning, the vacuum cleaner must first map the surroundings. If furniture or other obstructions are relocated, a new mapping will occur, which may look like a robotic vacuum cleaner behaves abnormally. However, this phenomenon is only temporary, due to a new mapping around the robotic vacuum cleaner.

After installing the application and pairing the mobile phone with a robotic vacuum cleaner, the vacuum cleaner is "not connected".	Reset the vacuum cleaner and try pairing again. We recommend that you always be close to the WiFi router during pairing.
The robotic vacuum cleaner does not start cleaning.	<ol style="list-style-type: none"> 1. The robotic vacuum cleaner has a weak battery. Charge the battery to full capacity before cleaning. 2. The battery is too hot. Use the robotic vacuum cleaner at 0°C ~ 40°C.
The robotic vacuum cleaner cannot be charged.	<ol style="list-style-type: none"> 1. The charging station is not connected to the mains. Make sure the power cord is properly connected. 2. Charging electrodes have poor contact with robotic vacuum cleaner. Clean the electrodes on the robotic vacuum cleaner and on the charging base.
The robotic vacuum cleaner does not return to the charging base.	Make sure there is enough space around the charging station and the charging station's detection zone is clean.
The smartphone cannot detect a robotic vacuum cleaner.	Please reset the robotic vacuum cleaner (button under the top cover). Enable Bluetooth and GPS in your smartphone and keep your robotic vacuum cleaner near your smartphone for successful pairing.
The robotic vacuum cleaner does not pair with the TESLA application.	Make sure the charging station and robotic vacuum cleaner are within easy reach of a high-quality and strong WiFi signal from your WiFi router. Press the two buttons  and  on the top panel of the robotic vacuum cleaner for 3 seconds, the blue LED light starts flashing slowly - the robotic vacuum cleaner is ready for pairing with your mobile phone. Start the TESLA application on your smartphone and follow the instructions.
The robotic vacuum cleaner is offline (not connected to the WiFi router).	Make sure your WiFi network is set up and fully functional. The robotic vacuum cleaner should always be within easy reach of a high-quality and strong WiFi signal from your WiFi router.
Vacuuming is very loud.	Clean the main center brush, side brushes, wheels, front wheel, bottom of the robotic vacuum cleaner and front bumper.
A screech sounds while vacuuming.	Remove the front wheel and clean the centerline from hair and dust. If necessary, you can lubricate the wheel axis.
The robotic vacuum cleaner moves slowly.	Clean the ultrasonic sensor. Make sure the sensor front grill is clean and free of blocking obstacles.
Poor cleaning quality.	Empty the dust tank. Clean or replace the HEPA filter and clean the center cleaning brush.
The robotic vacuum cleaner is offline (not connected to the WiFi router).	<ol style="list-style-type: none"> 1. If the robotic vacuum cleaner battery is low, cleaning will not start. Please charge the battery to full capacity please. 2. Scheduled cleaning will not be properly synchronized between the robotic vacuum cleaner and your mobile phone if the robotic vacuum cleaner is disconnected from the WiFi network. Therefore,

	keep the robotic vacuum cleaner always within easy reach of a high-quality and strong WiFi signal from your WiFi router.
Is it necessary to disconnect the charging station when the robotic vacuum battery is fully charged?	In standby mode, the robotic vacuum cleaner has very low power consumption, so we do not recommend turning off the power supply. If you do not use the robotic vacuum cleaner for an extended period of time, turn it off and disconnect the charging station from the power supply. However, you should fully charge the vacuum cleaner every three months to prevent the battery from being completely discharged.
Is the laser safe in the TESLA robotic vacuum cleaner?	The TESLA robotic vacuum cleaner uses an advanced and safe laser scanner. This laser belongs into Laser Safety Class I, which provides safety for humans and animals.

FOLLOW US ON THE INTERNET



TECHNICAL SUPPORT

Need help with setup and operation of TESLA RoboStar iQ500?

Contact us: www.tesla-electronics.eu/tesla-robostar-iq500-detail

SERVICE AND SPARE PARTS

Warranty and post-warranty repairs, consumables and spare parts www.tesla-electronics.eu

The warranty **DOES NOT APPLY** to:

- using the device for other purposes than it was designed to
- normal wear and tear
- failure to observe the „IMPORTANT SAFETY WARNINGS“ stated in the user manual
- electrical or mechanical damage caused by improper use
- damage caused by natural elements such as water, fire, static electricity, power surges etcetera
- damage caused by an unauthorized repair
- unreadable serial number
- the battery capacity drops after 6 months of using (6-months battery life warranty)

DECLARATION OF CONFORMITY

We, INTER-SAT LTD, org. slozka, declare that this device complies with the essential requirements and other relevant provisions of the standards and regulations relevant to the type of equipment.



This product complies with the requirements of the European Community.



When this crossed-out wheeled bin symbol is attached to a product it means that the product is covered by the European Directive 2002/96/EC. Please inform yourself about the local separate collection system for electrical and electronic products. Please act according to your local rules and do not dispose of your old products with your normal household waste. Correct disposal of your old product helps to prevent potential negative consequences for the environment and human health.

As the product develops and improves, we reserve the right to modify the user manual. The latest version of the user manual is always available at www.tesla-electronics.eu. Design and specification may be changed without prior notice, print errors reserved.