

TESLA

TESLA Robostar T40

Vážený zákazníku,
děkujeme, že jste si vybral TESLA Robostar T40.

Před použitím robotického vysavače si prosím důkladně pročtěte pravidla bezpečného používání a dodržujte všechna běžná bezpečnostní pravidla.

- **Před použitím si důkladně pročtěte celý návod k použití**
- **Tento uživatelský návod si uschovejte**
- **Dodržujte pravidla uvedená v tomto návodu, pro snížení rizika poškození robotického vysavače nebo pro případ vašeho zranění**

DŮLEŽITÉ BEZPEČNOSTNÍ UPOZORNĚNÍ

Tento přístroj je složitě elektromechanické zařízení, věnujte prosím pozornost těmto pokynům:

- Příklad je určen pouze pro vnitřní použití při pokojové teplotě (max. 40°C).
- Příklad není určen pro používání venku ani v komerčním nebo průmyslovém prostředí.
- Používejte robotický vysavač co nejčastěji pro maximální úklidový čistící efekt.
- Před použitím se ujistěte, že je zásobník na nečistoty a filtr správně nainstalován.
- Používejte pouze originální příslušenství, které je určeno k tomuto modelu.
- K nabíjení používejte pouze příslušenství dodávané výrobcem robotického vysavače. Použití neoriginálního příslušenství může vést k poškození robotického vysavače, zásahu elektrickým proudem nebo i požáru.
- Nedotýkejte se částí, které jsou připojeny do elektrické sítě, pokud máte mokré ruce.
- Nenechávejte přístroj bez dozoru v přítomnosti dětí, nepoužívejte jej v místosti kde spí malé dítě.
- Nedovolte používat robotický vysavač dětem a to ani za dohledu dospělé osoby.
- Nesedejte si na robotický vysavač, ani na něj nepokládejte jiné předměty.
- Nepoužívejte přístroj, pokud je poškozen přírodní elektrický kabel.
- Neotevírejte a neopravujte přístroj, vystavujete se tak nebezpečí poranění elektrickým proudem a ztrátě záruky.
- Nepoužívejte přístroj, pokud máte mokré ruce nebo nohy.
- Uchovávejte jej z dosahu hořlavých a těkavých látek.
- Nepoužívejte přístroj v příliš teplém, prašném nebo vlhkém prostředí.
- Zabraňte působení sálavého tepla na plastový povrch přístroje.
- Nepoužívejte jej v blízkosti předmětů s vodou, která by jej mohla poškodit, např. převržením nádoby s vodou.
- Zabraňte potřísnění robotického vysavače nebo jeho vnitřní části tekutinou, která by jej mohla poškodit.
- Nečistěte robotický vysavač vodou.
- Robotický vysavač není vodotěsný.
- Nepoužívejte robotický vysavač na mokré podlaze.
- Robotický vysavač není určen k použití na vyvýšených místech bez bariér - vestavěné patro, schodiště, balkon, nábytek a další. Příklad je vybaven čidly proti pádu, ale mohou nastat okolnosti, kdy kontrolní systém vyhodnotí situaci chybně (znečištěné čidlo, aktuální porucha čidla, odlesk světla, zachycená nečistota aj.) a pádu nezabrání (nezastaví přístroj). V těchto

případech nemůže prodávající uznat případné nároky kupujícího za takto způsobené poškození přístroje.

- Nevysávejte tekutiny, hořící cigarety, zápalky, hořlavé látky, střepy, ostré předměty, mouku, cement, omítku, hřebíky, sypké materiály, větší kusy papíru, plastové sáčky nebo jiné předměty, které mohou vysavač poškodit
- Při vysávání může dojít k nabití elektrostatickým nábojem, který může být uživateli nebezpečný.
- Informujte o používání robotického vysavače také spolubydlící pro případ zabránění zranění.
- Nepoužívejte robotický vysavač, pokud je jeho zásobník na nečistoty plný.
- Výrobce a dovozce do Evropské Unie neodpovídá za škody způsobené provozem přístroje jako např. poranění, opaření, požár, zranění, znehodnocení dalších věcí apod.

OBSAH BALENÍ

Zkontrolujte pečlivě, že jste vybalili všechno dodávané příslušenství, doporučujeme vám ponechat si během záruční doby originální papírovou krabici, uživatelský manuál a balicí materiál.

POPIS

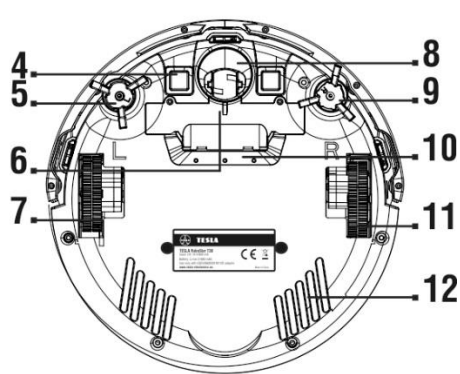
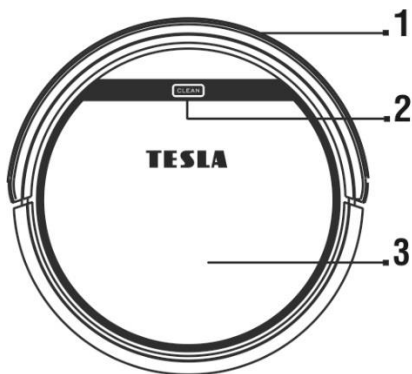

- 1 Přední nárazník
- 2 Spuštění/Ukončení úklidu
- 3 Otevření/zavření krytu
- 4 Konektor pro nabíjení
- 5 Levý kartáč
- 6 Kryt baterie

- 7 Levé pojezdové kolo
- 8 Přední pojezdové kolo
- 9 Pravý kartáč
- 10 Nasávací otvor
- 11 Pravé pojezdové kolo
- 12 Spodní kryt

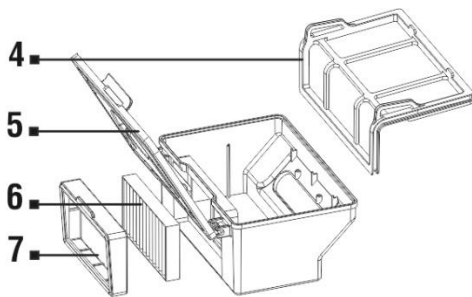
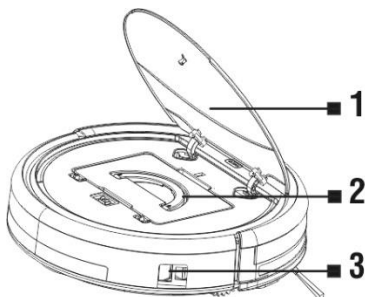

- | | | | |
|---|---|---|------------------------|
| 1 | Horní kryt | 5 | Dvířka nádoby na smetí |
| 2 | Zásobník na nečistoty | 6 | HEPA filtr |
| 3 | Hlavní vypínač (tlačítko zapnutí/vypnutí) | 7 | Rámeček pro HEPA filtr |
| 4 | Primární filtr | | |

PRVNÍ SPUŠTĚNÍ - SMART ÚKLID

- Odstraňte v místnostech všechny překážky, které mohou zabránit efektivnímu uklízení.
 - Odstraňte také předměty, které může provoz robotického vysavače poškodit.
 - Koberec je potřeba při vytírání zajistit tak, aby na něj robot během úklidu nenajel. Pokud je na vysavači nainstalován mopovací modul se zásobníkem na vodu, mohlo by dojít k přerušení úklidu, případně nežádoucímu promočení koberce.
 - Přímé sluneční světlo může způsobit sníženou citlivost infračervených snímačů vysavače, zabraňte prosím jeho přímému svitu.
 - Černý nábytek nemusí být správně detekován vzhledem k fyzikální povaze infračervených snímačů. Může proto dojít k mírnému nárazu, který bude utlumen předním nárazníkem.
1. Vložte baterie do dálkového ovládání, dbejte na dodržení správné polaridy.
 2. Připojte nabíjecí stanici s pomocí 230 V napájecí adaptéru do elektrické zásuvky.

Ideální umístění nabíjecí základny

Před přední stranou nesmí být žádné překážky do vzdálenosti 2 metrů, po stranách do vzdálenosti 1 metr. Podmínkou je rovný povrch, doporučujeme stanici přilepit ke stěně nebo podlaze oboustrannou lepicí páskou, aby se pevně zafixovala její poloha.

Napájecí kabel umístěte tak, aby se nezamotal do čistících kartáčů. V oblasti nabíjecí základny 15 cm nad zemí nemůže být umístěno zrcadlo nebo jiné objekty se silným odrazem. Základna by neměla být vystavena přímému slunečnímu záření.

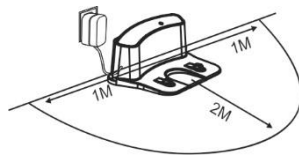

3. Umístěte vysavač do nabíjecí stanice a baterie vysavače se začne automaticky nabíjet.
4. Úplné nabití baterie bude signalizováno rozsvícením všech LED diod na horním panelu.
5. Zapněte hlavní vypínač na těle vysavače (tlačítko Zapnutí/Vypnutí).
6. Před spuštěním vysavače připravte místnost tak, aby na podlaze nezůstaly předměty, které mohou bránit provozu vysavače (větší papíry, kabely, nálepky, malé předměty, nevhodně umístěný koberec apod.).
7. Odsuňte židle a další větší předměty tak, aby vysavač mohl bez problémů dosáhnout i na nepřístupná místa.
8. Jedná se o inteligentní způsob úklidu. Přístroj využívá pokročilou gyroskopickou navigaci. Pohybuje se po úklidové trase, která je optimalizovaná pro co nejlepší vyčištění podlahy v krátkém čase.
9. Stiskněte na horním panelu tlačítko „**CLEAN**“ nebo dálkovém ovládání tlačítko „7“.
10. Vysavač začne automatický SMART úklid. Po dokončení úklidu vysavač automaticky vyhledá nabíjecí stanici a spustí dobíjení baterie.

11. Pro přerušeni/zastavení úklidu stiskněte opět tlačítko „**CLEAN**“.
12. Stisknutím tlačítka „**CLEAN**“ na vysavači po dobu 3 sekund uvedete přístroj do „Pohotovostního režimu“.
13. Vysavač se automaticky přepne do „Pohotovostního režimu“ při nečinnosti delší než 10 minut.

NASTAVENÍ ČASU

- Stisknutím tlačítka „**CLOCK**“ na dálkovém ovladači vstupte do režimu „Nastavení času“, pro úpravu času použijte směrová tlačítka (HH:MM).
- Opětovným stisknutím tlačítka „**CLOCK**“ potvrdíte a uložíte nastavený čas.
- Úspěšně „Nastavení času“ bude potvrzeno pípnutím vysavače.

PLÁNOVÁNÍ ÚKLIDU

- Vysavač bude uklízet vždy v nastavený čas.
- Stisknutím tlačítka „**PLAN**“ na dálkovém ovladači vstupte do režimu „Plánování úklidu“.
- Nastavte směrovými tlačítky začátek úklidu v horní polovině displeje dálkového ovládání (HH:MM).
- Opětovným stisknutím tlačítka „**PLAN**“ potvrdíte nastavený čas „Plánovaného úklidu“.
- Vymazání nastaveného času proveďte vypnutím vysavače (Hlavní vypínač Zapnuto/Vypnuto).
- Úspěšně „Plánování úklidu“ bude potvrzeno pípnutím vysavače.

VIRTUÁLNÍ ZEĎ

TESLA RoboStar T40 podporuje virtuální zeď TESLA RoboStar W20, která není součástí balení robotického vysavače. Virtuální stěna vytvoří neviditelnou zeď, kterou nemůže robotický vysavač překročit. Můžete tak například zabránit průjezdu do vedlejší místnosti, zabránit naježdění na koberec s vysokým chlupem, ochránit křehké předměty nebo vymežit oblast s kabely.

Více informací naleznete na www.tesla-electronics.eu.

DÁLKOVÉ OVLÁDÁNÍ

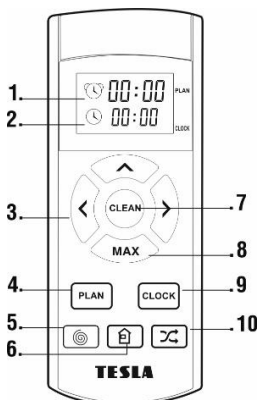

- 1 Čas pro spuštění plánovaného úklidu
- 2 Aktuální čas
- 3 Směrové tlačítko pohybu vysavače
- 4 Naplánovaný (odložený) úklid
- 5 Úklid ve spirále
- 6 Přesun do nabíjecí stanice
- 7 Spuštění/Zastavení SMART úklidu
- 8 Zvýšení sací síly pro hloubkové čištění
- 9 Nastavení času
- 10 Automatický úklid

OVLÁDÁNÍ DÁLKOVÝM OVLADAČEM

1. Tlačítko „CLEAN“ (7)

- spuštění/zastavení SMART úklidu vysavače

2. Směrová tlačítka (3)

Tlačítko ▲ : zvýšení hodnoty času při nastavení plánu úklidu a nastavení času

Tlačítko ▲ : směrové tlačítko pro pohyb dopředu

Tlačítko „MAX“: snížení hodnoty času při nastavení plánu úklidu a nastavení času

Tlačítko „MAX“: směrové tlačítko pro pohyb dozadu

Tlačítko ◀ : pohyb z nastavení minut na hodinu, při nastavení plánu úklidu a nastavení času

Tlačítko ◀ : směrové tlačítko pro pohyb vlevo

Tlačítko ▶ : pohyb z nastavení hodin na minuty, při nastavení plánu úklidu a nastavení času

Tlačítko ▶ : směrové tlačítko pro pohyb vpravo

3. Tlačítko „PLAN“ (4)

- vstup do režimu „Plánování úklidu“, nastavte směrovými tlačítky začátek úklidu v horní polovině displeje dálkového ovládání (HH:MM)
- opětovným stisknutím tlačítka potvrdíte nastavený čas „Plánovaného úklidu“

4. Tlačítko „CLOCK“ (9)

- vstup do režimu „Nastavení času“, použijte směrová tlačítka (HH:MM)
- opětovným stisknutím tlačítka potvrdíte nastavený čas

5. Tlačítko „HOME“ (6)

- po stisknutí vyhledá vysavač nabíjecí stanici a začne se nabíjet.

6. Tlačítko „SPIRÁLA“ (5)

- po stisknutí začne vysavač uklídit v kruzích - cílený úklid

7. Tlačítko „AUTO“ (10)

- po stisknutí začne vysavač automatický úklid

8. Tlačítko „MAX“ (8)

- po stisknutí zvýšíte sací výkon vysavače na maximální výkon pro hloubkové čištění, tento režim se využívá při větším znečištění podlahy nebo pro důkladné vysávání koberců

NABÍJECÍ ZÁKLADNA

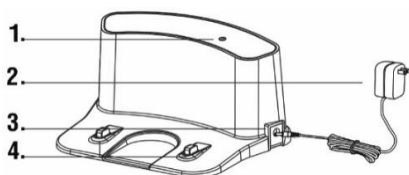

- 1 Indikátor připojení napájení
- 2 Napájecí zdroj
- 3 Vstup pro nabíjení
- 4 Nabíjecí konektory

STÍRÁNÍ VODOU

Nacvakněte na vysavač mopovací podložku s mopem, využijte dva instalační otvory na spodní straně vysavače „M“. Vodu do nádoby pro vytírání vodou doplňujte výhradně po vyjmutí nádoby z vysavače. Odklopte plastovou krytku a naberte vodu do plastového zásobníku na vodu.

Při manipulaci s nádobkou pro vytírání vodou může dojít k mírnému úniku např. zbytkové vody. V takovém případě polité místo ihned utřete suchým hadrem. Nepolijte vysavač nebo jeho vnitřní část vodou, vysavač není vodotěsný.

Doporučujeme podlahu stírat čistou vodou, čisticí prostředek může způsobit napěnění a zhoršit tak odkapávání vody na mop případně způsobí šmouhy na podlaze po jejím uschnutí.

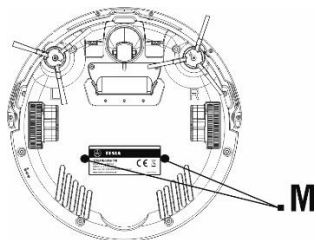

Pokud je mop po úklidu špinavý, můžete jej opatrně vyprat ve vlažné vodě. Při sundávání mpu z držáku postupujte opatrně, abyste rychlým pohybem nepoškodili suchý zip na držáku. Navlhčete mop lehkou vodou pro rychlejší a plynulejší stírání vodou.

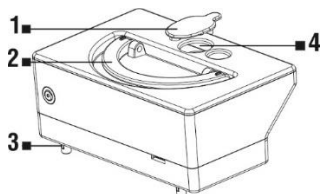

- | | | | |
|---|-------------------------------|---|-------------------------------|
| 1 | Krytka otvoru pro vodu | 3 | Otvor pro navlhčení mpu vodou |
| 2 | Madlo pro vytažení z vysavače | 4 | Otvor pro vodu |

- Voda by měla přirozeně pomalu odkapávat z levého a pravého plastového dílu.
- Otevřete lehkým stisknutím horní kryt vysavače, vyjměte nádobu na prach a vložte na stejné místo nádobu s vodou.
- Nádobu by měla být opatrně přesně vložena a zarovnána na určené místo ve vysavači.
- Uzavřete horní kryt vysavače.
- Stiskněte tlačítko „**CLEAN**“ pro spuštění stírání vodou.
- V tomto režimu je vypnuto vysávání, pracují pouze boční čisticí kartáče.
- Voda odkapává automaticky, proto nenechávejte vysavač stát na místě bez pohybu nebo se zbytky vody v zásobníku na vodu, abyste předešli rozlití vody po podlaze.
- Mop z mikrovlákna ke stírání nepoužívejte na koberce a nerovné povrchy.
- Vyjměte zásobník na vodu po dokončení úklidu.
- Z bezpečnostních důvodů nenabíjejte baterii s vloženým zásobníkem na vodu.
- Nepolejte vysavač nebo jeho vnitřní část vodou
- Vysavač není vodotěsný.

STÍRÁNÍ SUCHÝM MOPEM

- Pro odstranění jemného prachu a vyleštění podlahy.
- Nacvakněte na vysavač mopovací podložku s mopem, využijte dva instalační otvory na spodní straně vysavače „M“.
- Mop z mikrovlákna ke stírání nepoužívejte na koberce a nerovné povrchy.

POPIS SIGNALIZACE STAVOVÝCH DIOD

Stav	LED diody
Nabíjení	Všechny diody postupně blikají
Plně nabití baterie	Všechny diody svítí
Zvolený režim	Všechny diody pomalu blikají
Slabá baterie	Prostřední dioda bliká
Režim návratu do nabíjecí stanice	Prostřední dioda pomalu bliká
Režim uklízení	Prostřední dioda svítí
Režim úklidu obvodu místnosti	Prostřední dioda svítí, dioda pod ní bliká
Režim úklidu jednoho místa	Prostřední dioda svítí, dioda nad ní bliká

POPIS ZVUKOVÉ SIGNALIZACE

Krátký tón	Příčina	Řešení
o	Boční kolečka nebo boční čistící kartáče nepracují.	Zkontrolujte přední pojezdové kolo a boční čistící kartáče a vyčistěte je.
o o	Chyba spodního nebo předního senzoru.	Vyčistěte spodní senzory, lehce zmáčkněte přední nárazník. Zkontrolujte, že není zaseklý malým předmětem.
o o o	Vysavač uvázl.	Přesuňte vysavač a pokračujte v úklidu.

V případě, že nenastane vyřešení problému, zkontrolujte, že baterie je plně nabitá a poté vypněte a zapněte vysavač hlavním vypínačem.

RESET VYSAVAČE

V případě, že se vysavač chová nestandardně nebo nelze nabít správně baterii na její plnou kapacitu, připojte jej napřímo k napájecímu zdroji na delší dobu, například přes noc. Dojde k resetu vysavače a uvedení vysavače do původních továrních hodnot.

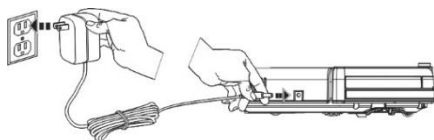

Vypněte vysavač na hlavním vypínači, aby jste zamezili jeho případnému pohybu. Poté zapojte napájecí adaptér napřímo do vysavače. Plně nabití baterie bude signalizováno rozsvícení všech LED diod na horním panelu.

NABÍJENÍ

Pokud chcete vysavač dobít, stiskněte na dálkovém ovládní tlačítko „HOME“ (6). Vysavač náhodným pojižděním po místnosti vyhledává signál stanice, který je vyslán v okruhu 1 až 2 metrů v okolí nabíjecí základny a automaticky spustí nabíjení baterie. Během nabíjení modré LED diody na vysavači problikávají, po plném nabití baterie se LED diody rozsvítí.

V případě detekce nízké kapacity baterie během úklidu vysavač automaticky vyhledá nabíjecí stanici a spustí nabíjení. Nabíjecí stanici nechte neustále zapnutou do sítě, pokud nebude zapnutá, vysavač ji nedokáže najít.

PÉČE O BATERII

- Pro nabíjení doporučujeme využívat nabíjecí stanici.
- Pokud budete robotický vysavač převážet nebo ho nebudete delší dobu používat, vypněte jej pomocí hlavního vypínače.
- Pokud přístroj nebudete delší dobu využívat, vyjměte baterie z dálkového ovládní.
- Pro napájení vysavače jsou použity kvalitní bateriové články značky, které nevyžadují formátování.
- Vysavač je vybaven speciální ochranou, která po nabití přestane dodávat energii a zabrání tak přebíjení baterie, baterie proto nevyžaduje častou výměnu. Takto je zajištěna její dlouhodobá životnost a zároveň je vysavač vždy připraven znovu zahájit úklid.

PRAVIDELNÁ ÚDRŽBA ROBOTICKÉHO VYSAVAČE

Doporučujeme provádět pravidelnou údržbu, pro co nejefektivnější úklid a zabránění poškození robotického vysavače.

ZÁSOBNÍK NA NEČISTOTY

Vysypte zásobník na nečistoty po každém úklidu.

Zaplňenost nádoby na prach výrazně ovlivňuje sací výkon vysavače a kvalitu úklidu.

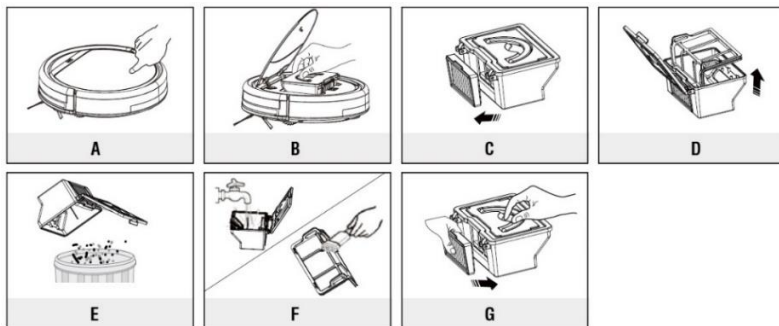

HEPA filtr

- vyčistěte filtr každých 14 dní poklepáním, prachovým štětcem nebo vysajte klasickým vysavačem
- HEPA filtr neumývejte vodou
- doporučujeme výměnu HEPA filtru každých 6 měsíců
- vysávání se špinavým HEPA filtrem může poškodit vysavač
- vysávání bez vloženého HEPA filtru může poškodit vysavač

ČIŠTĚNÍ SENZORŮ, KONTAKTŮ A KARTÁČKŮ

Zkontrolujte minimálně jednou týdně oba boční čisticí kartáče společně s otvorem pro nasávání vzduchu a odstraňte z nich namotané vlasy a další nečistoty. Boční čisticí kartáček sejmete z vysavače odšroubováním šroubku s křížovou hlavou. Pravidelně kontrolujte a vyčistěte přední pojezdové kolečko.

Vyčistěte jednou za měsíc měkkou utěrkou nabíjecí kontakty na vysavači a nabíjecí stanici. Stejným způsobem vyčistěte také tři senzory na spodní straně vysavače, označené body v kolečku (viz obrázek).

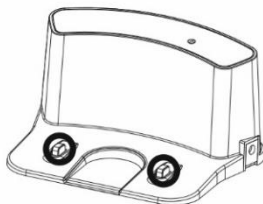
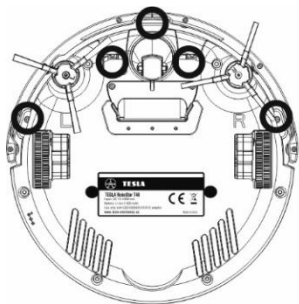

SLEDUJTE NÁS NA INTERNETU



facebook

You Tube

Instagram

twitter

Linked in

TECHNICKÁ PODPORA

Potřebujete poradit s nastavením a provozem TESLA Robostar T40?

Kontaktujte nás: www.tesla-electronics.eu

SPOTŘEBNÍ MATERIÁL

Spotřební materiál můžete zakoupit na www.tesla-electronics.eu.

ZÁRUČNÍ OPRAVA

Pro záruční opravu kontaktujte prodejce, u kterého jste TESLA produkt zakoupili.

Záruka se NEVZTAHUJE na:

- použití přístroje k jiným účelům
- běžné opotřebení
- nedodržení „Důležitých bezpečnostních pokynů“ uvedených v uživatelském manuálu
- elektromechanické nebo mechanické poškození způsobeném nevhodným použitím
- škodu způsobenou přírodním živlem jako je voda, oheň, statická elektřina, přepětí, atd.
- škodu způsobenou neoprávněnou opravou
- nečitelné sériové číslo přístroje
- baterii, pokud po více než 6 měsících používání nedrží svou původní kapacitu (záruka na kapacitu baterie je 6 měsíců)

PROHLÁŠENÍ O SHODĚ

My, INTER-SAT LTD, org. složka, prohlašujeme, že toto zařízení je v souladu se základními požadavky a dalšími příslušnými ustanoveními norem a předpisů relevantních pro daný typ zařízení.



Tento produkt splňuje požadavky Evropské Unie.



Pokud je tento symbol přeškrtnutého koše s kolem připojen k produktu, znamená to, že na produkt se vztahuje evropská směrnice 2002/96/ES. Informujte se prosím o místním systému separovaného sběru elektrických a elektronických výrobků. Postupujte prosím podle místních předpisů a staré výrobky nelikvidujte v běžném domácím odpadu. Správná likvidace starého produktu pomáhá předejít potenciálním negativním důsledkům pro životní prostředí a lidské zdraví.

Vzhledem k tomu, že se produkt vyvíjí a vylepšuje, vyhraujeme si právo na úpravu uživatelského manuálu. Aktuální verzi tohoto uživatelského manuálu naleznete vždy na www.tesla-electronics.eu.

Design a specifikace mohou být změněny bez předchozího upozornění, tiskové chyby vyhrazeny.

Vážený zákazník,
ďakujeme, že ste si vybral TESLA Robostar T40.

Pred použitím robotického vysávača si prosím dôkladne prečítajte pravidlá bezpečného používania a dodržujte všetky bežné bezpečnostné pravidlá.

- **Pred použitím si dôkladne prečítajte celý návod na používanie**
- **Tento užívateľský návod si uschovajte**
- **Dodržujte pravidlá uvedené v tomto návode pre zníženie rizika poškodenia robotického vysávača alebo pre prípad vášho zranenia**

DÔLEŽITÉ BEZPEČNOSTNÉ UPOZORNENIA

Tento prístroj je zložitá elektromechanická zariadenie, venujte prosím pozornosť týmto pokynom:

- Prístroj je určený iba pre vnútorné použitie pri izbovej teplote (max. 40°C).
- Nepoužívajte toto zariadenie na vyvýšených plochách bez bariér (napríklad vo vstavaných poschodiach, na otvorených terasách alebo na povrchu nábytku).
- Prístroj nie je určený pre používanie vonku ani v komerčnom alebo priemyselnom prostredí.
- Používajte vysávač čo najčastejšie pre maximálny upratovací čistiaci efekt.
- Pred použitím sa uistite, že je zásobník na prach a filter správne nainštalovaný.
- Používajte len originálne príslušenstvo, ktoré je určené k tomuto modelu.
- Na nabíjanie používajte iba príslušenstvo dodávané výrobcom robotického vysávača. Použitie neoriginálneho príslušenstva môže viesť k poškodeniu robotického vysávača, zásahu elektrickým prúdom alebo i požiaru.
- Nedotýkajte sa častí, ktoré sú zapojené do elektrickej siete, ak máte mokré ruky.
- Nenechávajte prístroj bez dozoru v prítomnosti detí, nepoužívajte ho v miestosti kde spia malé dieťa.
- Nedovoľte používať robotický vysávač deťom a to ani za dozoru dospeléj osoby.
- Nesadajte si na robotický vysávač, ani naň nekladte iné predmety.
- Nepoužívajte prístroj, pokiaľ je poškodený prírodný elektrický kábel.
- Neotvárajte a neopravujte prístroj, vystavujete sa tak nebezpečenstvo poranenia elektrickým prúdom a strate záruky.
- Nepoužívajte prístroj, ak máte mokré ruky alebo nohy.
- Uchovávajte ho z dosahu horľavých a prchavých látok.
- Nepoužívajte prístroj v príliš teplom, prašnom alebo vlhkom prostredí.
- Zabráňte pôsobeniu sálavého tepla na plastový povrch prístroja.
- Nepoužívajte ho v blízkosti predmetov s vodou, ktorá by ho mohla poškodiť, napr. prevrhnutím nádoby s vodou.
- Zabráňte postriekaniu vysávača alebo jeho vnútornej časti tekutinou, ktorá by ho mohla poškodiť.
- Nečistite vysávač vodou.
- Vysávač nie je vodotesný.
- Nepoužívajte vysávač na mokrej podlahe.
- Robotický vysávač nie je určený na použitie na vyvýšených miestach bez bariér - vstavané poschodie, schodisko, balkón, nábytok a ďalšie. Prístroj je vybavený senzormi proti pádu, ale môžu sa stať, že kontrolný systém vyhodnotí situáciu chybné (znečistené čidlo, aktuálny porucha

čidla, odlesk svetla, zachytená nečistota a i.) A pádu nezabrání (nezastaví prístroj). V týchto prípadoch nemôže predávajúci uznať prípadné nároky kupujúceho za takto spôsobené poškodenie prístroja.

- Nevysávajte tekutiny, horiace cigarety, zápalky, horľavé látky, črepy, ostré predmety, múku, cement, omietku, sypké materiály, väčšie kusy papiera, plastové vrecká alebo iné predmety, ktoré môžu vysávač poškodiť
- Pri vysávaní môže dôjsť k nabitie elektrostatickým nábojom, ktorý môže byť užívateľovi nebezpečný.
- Informujte o používaní vysávača tiež spolubývajúcí pre prípad zabránenie zranenia.
- Nepoužívajte prístroj, ak má plný zásobník na nečistoty.
- Výrobca a dovozca do Európskej Únie nezodpovedá za škody spôsobené prevádzkou prístroja ako napr. poranenie, obarenie, požiar, zranenie, znehodnotenie ďalších vecí a pod.

OBSAH BALENIA

Pozorne skontrolujte, či ste vybalili všetko dodávané príslušenstvo, odporúčame vám nechať si počas záručnej lehoty originálnu papierovú škatuľu, užívateľský manuál a baliaci materiál.

POPIS

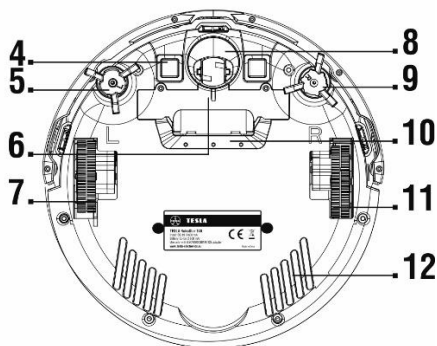
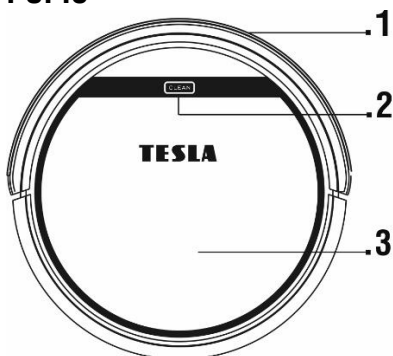

- 1 Predný nárazník
- 2 Spustenie/Ukončenie vysávania
- 3 Otvorenie/zavretie krytu
- 4 Konektor na nabíjanie
- 5 Ľavá kefa
- 6 Kryt batérie

- 7 Ľavé pojazdné koleso
- 8 Predné pojazdné koleso
- 9 Pravá kefa
- 10 Nasávací otvor
- 11 Pravé pojazdné koleso
- 12 Spodný kryt

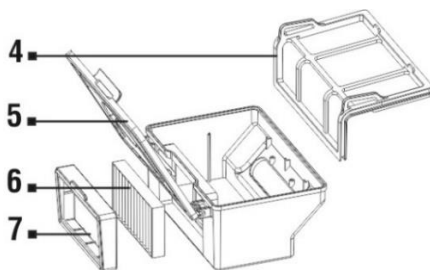
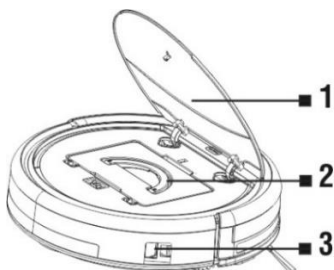

- | | | | |
|---|--|---|-------------------------|
| 1 | Horný kryt | 5 | Dvierka nádoby na smeti |
| 2 | Zásobník na nečistoty | 6 | HEPA filter |
| 3 | Hlavný vypínač
(tlačidlo zapnutia/vypnutia) | 7 | Rámček pre HEPA filter |
| 4 | Primárny filter | | |

PRVÉ SPUSTENIE - AUTOMATICKÉ VYSÁVANIE

- V miestnostiach odstráňte všetky prekážky, ktoré môžu brániť efektívnemu vysávaniu
 - Odstráňte aj predmety, ktoré môžu poškodiť robotický vysávač.
 - Koberec treba pri vytieraní zaistiť tak, aby sa naň vysávač nedostal. Ak je na vysávači nainštalovaný mopovací modul so zásobníkom na vodu, mohlo by dôjsť k prerušeniu vysávania, prípadne nežiaducemu premočeniu koberca.
 - Priame slnečné svetlo môže spôsobiť zníženie citlivosti infračervených snímačov vysávača, preto mu prosím zabráňte.
 - Čierny nábytok nemusí vysávač správne detegovať kvôli fyzikálnej povahe infračervených snímačov. Preto môže dôjsť k slabým nárazom, ktoré budú tlmené predným nárazníkom.
1. Ide o najpoužívanejší spôsob vysávania.
 2. Vložte batérie do diaľkového ovládania, dbajte na dodržanie správnej polarizácie.

Ideálne umiestnenie nabíjacej základne

Pripojte nabíjajúcu stanicu pomocou 230 V napájacieho adaptéra do elektrickej zásuvky.

Pred prednou stranou nesmú byť žiadne prekážky do vzdialenosti 2 metrov, po bokoch do vzdialenosti 1 metra.

Podmienkou je rovný povrch, odporúčame stanicu prilepiť k stene alebo k podlahe obojstrannou lepiacou páskou, aby sa pevne zafixovala jej poloha. Napájací kábel umiestnite tak, aby sa nezamotal do čistiacich kief.

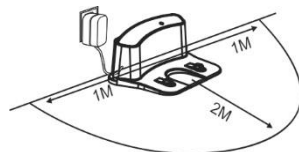

3. Umiestnite vysávač do nabíjacej stanice a batérie vysávača sa začnú automaticky nabíjať.
4. Úplné nabitie batérií bude signalizované rozsvietením všetkých LED diód na hornom paneli.
5. Zapnite hlavný vypínač na tele vysávača (tlačidlo zapnutia/vypnutia).
6. Pred spustením vysávača pripravte miestnosť tak, aby na podlahe nezostali predmety, ktoré môžu brániť používaniu vysávača (väčšie papiere, káble, nálepky, malé predmety, nevhodne umiestnený koberec apod.).
7. Odsuňte stoličky a ďalšie väčšie predmety, aby vysávač mohol bez problémov dosiahnuť aj na neprístupné miesta.
8. Ide o najpoužívanejší spôsob upratovania. Prístroj využíva pokročilú gyroskopickú navigáciu a pohybuje sa tak po upratovacej trase, ktorá je optimalizovaná pre čo najlepšie vyčistenie podlahy.
9. Stlačte na hornom paneli tlačidlo „CLEAN“ alebo diaľkovým ovládaním tlačidlo „7“.
10. Vysávač začne automaticky vysávať, pokračuje takmer až do úplného vybitia batérie, potom automaticky vyhľadá nabíjajúcu stanicu a spustí dobíjanie batérie.
11. Na prerušenie/zastavenie vysávača stlačte opäť tlačidlo „CLEAN“.
12. Stlačením tlačidla „CLEAN“ na vysávači na 3 sekundy uvediete prístroj do „Pohotovostného“

režimu“.

13. Vysávač sa automaticky prepne do „Pohotovostného režimu“ pri nečinnosti dlhšej než 10 minút.

NASTAVENIE ČASU

- Stlačením tlačidla „**CLOCK**“ na diaľkovom ovládači vstúpte do režimu „Nastavenie času“, pri úprave času použite smerové tlačidlá (HH:MM).
- Opätovným stlačením tlačidla „**CLOCK**“ potvrdíte a uložíte nastavený čas.
- Úspešné „Nastavenie času“ bude potvrdené pípnutím vysávača.

PLÁNOVANIE VYSÁVANIA

- Vysávač bude vysávať vždy v nastavený čas.
- Stlačením tlačidla „**PLAN**“ na diaľkovom ovládači vstúpte do režimu „Plánovanie vysávania“.
- Smerovými tlačidlami nastavte začiatok vysávania v hornej polovici displeja diaľkového ovládania (HH:MM).
- Opätovným stlačením tlačidla „**PLAN**“ potvrdíte nastavený čas „Plánovaného vysávania“.
- Vymazanie nastaveného času urobte vypnutím vysávača (Hlavný vypínač Zapnuté/Vypnuté).
- Úspešné „Plánovanie vysávania“ bude potvrdené pípnutím vysávača.

VIRTUÁLNY MÚR

TESLA RoboStar T40 podporuje virtuálnu stenu TESLA RoboStar W20, ktorá nie je súčasťou balenia robotického vysávača.

Virtuálna stena vytvorí neviditeľnú stenu, ktorú nemôže robotický vysávač prekročiť. Môžete tak napríklad zabrániť prejazdu do vedľajšej miestnosti, zabrániť nabehnutiu na koberec s vysokým vlasom, ochrániť krehké predmety alebo vymedziť oblasť s káblami.

Viac informácií nájdete na www.tesla-electronics.eu.

DIAĽKOVÉ OVLÁDANIE

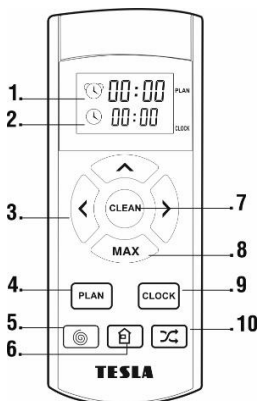

- 1 Čas pre spustenie plánovaného upratovania
- 2 Aktuálny čas
- 3 Smerové tlačidlo pohybu vysávača
- 4 Naplánované (odložené) upratovanie
- 5 Upratovanie v špirále
- 6 Presun do nabíjacej stanice
- 7 Spustenie/Zastavenie SMART upratovania
- 8 Zvýšenie sacej sily pre hĺbkové čistenie
- 9 Nastavenie času
- 10 Automatické upratovanie

OVLÁDANIE DIAĽKOVÝM OVLÁDAČOM

1. Tlačidlo „**CLEAN**“ (7)

- spustenie/zastavenie vysávača

2. Smerové tlačidlá (3)

Tlačidlo ▲ : zvýšenia hodnoty času pri nastavení plánu vysávania a nastavení času

Tlačidlo ▲ : smerové tlačidlo pre pohyb dopredu

Tlačidlo „**MAX**“: zníženie hodnoty času pri nastavení plánu upratovania a nastavenie času

Tlačidlo „**MAX**“: smerové tlačidlo pre pohyb dozadu

Tlačidlo ◀ : pohyb z nastavení minút na hodinu, pri nastavení plánu vysávania a nastavenie času

Tlačidlo ◀ : smerové tlačidlo pre pohyb vľavo

Tlačidlo ◀ : pohyb z nastavení hodín na minúty, pri nastavení plánu vysávania a nastavenie času

Tlačidlo ◀ : smerové tlačidlo pre pohyb vpravo

3. Tlačidlo „**PLAN**“ (4)

- vstup do režimu „Plánovanie vysávania“, nastavte smerovými tlačidlami začiatok vysávania v hornej polovici displeja diaľkového ovládania (HH:MM).
- opätovným stlačením tlačidla potvrdíte nastavený čas „Plánovaného vysávania“.

4. Tlačidlo „**CLOCK**“ (9)

- vstup do režimu „Nastavenie času“, použite smerové tlačidlá (HH:MM)
- opätovným stlačením tlačidla potvrdíte nastavený čas

5. Tlačidlo „**HOME**“ (6)

- po stlačení vysávač vyhledá nabíjaciú stanicu a začne sa nabíjať. Pri stlačení tlačidla alebo pri detekcii nízkeho stavu batérie, dôjde k vyhľadávaniu nabíjacej stanice. Vysávač náhodným rolovaním po miestnosti vyhľadáva signál stanice, ktorý je vysielaný v okruhu 1 až 2 metrov v okolí nabíjacej základne.

6. Tlačidlo „**AUTO**“ (10)

- po stlačení začne vysávač automatické upratovanie

7. Tlačidlo „**MAX**“ (8)

po stlačení zvýšite sací výkon vysávača na maximálny výkon pre hĺbkové čistenie, tento režim sa využíva pri väčšom znečistení podlahy alebo pre dôkladné vysávanie kobercov

NABÍJACIA ZÁKLADŇA

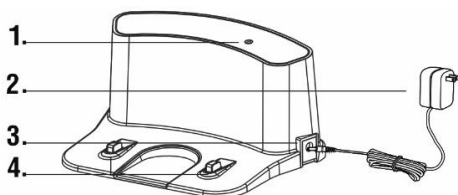

- 1 Indikátor napájania
- 2 Napájací zdroj
- 3 Vstup pre nabíjací konektor
- 4 Nabíjacie kontakty

VYTIERANIE VODOU

Do vysávača zacvaknite mopovaciú podložku s mopom, využite dva inštaláčn  otvory na spodnej strane vysávača „M“. Vodu do n dobky pre vytieranie vodou dopl najte v hradne po vybrat  n dobky z vysávača. Odklopte plastov  kryt a naberte vodu do plastov ho z sobn ka na vodu. Pri manipulácii s n dobkou pre vytieranie vodou m že d jsť k miernemu  niku napr. zvyškovej vody. V takom pr pade poliate miesto ihneď utrite suchou handrou. Nepolijte vysávač alebo jeho vn torn   asť vodou, vysávač nie je vodotesn .

Odporúčame podlahu stierať  istou vodou,  istiaci prostriedok m že sp sobiť napenenie a zhoršiť tak odkvapk vanie vody na mop pr padne sp sob  šmuhy na podlahe po jej uschnut . Navlhčite mop zľahka vodou pre r chlejšie a plynulejšie stieranie vodou.

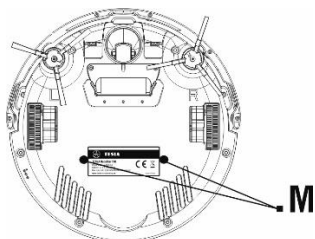

Ak je mop po upratovan  špinav , m žete ho opatrne vyprať vo vlažnej vode. Pri skladan  mopu z držiaku postupujte opatrne, aby ste r chlym pohybom nepoškodili such  zips na držiaku.

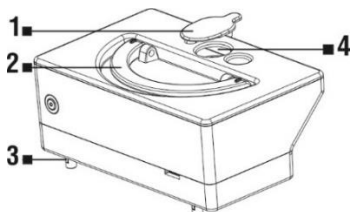

- | | | | |
|---|-----------------------------------|---|--------------------------------|
| 1 | Kryt otvoru na vodu | 3 | Otvor na navlhčenie mopu vodou |
| 2 | Dr adlo na vytiahnutie z vysávača | 4 | Otvor pro vodu |

- Voda by mala prirodzene pomaly odkvapk vať z ľav ho a prav ho plastov ho dielu.
- Otvorte ľahk m stlačen m horn  kryt vysávača, vyberte n dobu na prach a na jej miesto vlo te n dobu s vodou.
- N dobu treba vlo iť presne a zarovnať na určen  miesto vo vysávači.
- Zatvorte horn  kryt vysávača.
- Stlačte tlačidlo „CLEAN“ na spustenie vytierania vodou.
- V tomto re ime je vypnut  vys vanie, pracuj  iba bočné  istiace kefy.
- Voda odkvapk va automaticky, preto nenech vajte vysávač stať na mieste bez pohybu alebo so zvyškami vody v z sobn ku na vodu, aby ste predišli rozliatiu vody po podlahe.
- Mop z mikrovl kna na vytieranie nepou ivajte na koberce a nerovn  povrchy.
- Po dokončení vys vania vyberte z sobn k na vodu.
- Z bezpečnostn ch d vodov nenab jajte bat riu s vložen m z sobn kom na vodu.

VYTIERANIE SUCHÝM MOPOM

- Na odstránenie jemného prachu a vyleštenie podlahy.
- Do vysávača zacvaknite mopovacuú podložku s mopom, využite dva inštalačné otvory na spodnej strane vysávača „M“.
- Mop z mikrovlákna na vytieranie nepoužívajte na koberce a nerovné povrchy.

POPIS SIGNALIZÁCIE STAVOVÝCH DIÓD

Stav	LED diódy
Nabíjanie	Všetky diódy postupne blikajú
Plné nabitá batéria	Všetky diódy svietia
Zvolený režim	Všetky diódy pomaly blikajú
Slabá batéria	Prostredná dióda bliká
Režim návratu do nabíjacej stanice	Prostredná dióda pomaly bliká
Režim vysávania	Prostredná dióda svieti
Režim vysávania obvodu miestnosti	Prostredná dióda svieti, dióda pod ňou bliká
Režim vysávania jedného miesta	Prostredná dióda svieti, dióda nad ňou bliká

POPIS ZVUKOVEJ SIGNALIZÁCIE

Krátky tón	Príčina	Riešenie
o	Bočné kolieska alebo bočné čistiace kefy nepracujú.	Skontrolujte predné pojazdné koleso a bočné čistiace kefy a vyčistite ich.
o o	Chyba spodného alebo predného senzora.	Vyčistite spodné senzory, zľahka stlačte predný nárazník. Skontrolujte, či doň nie je zaseknutý malý predmet.
o o o	Vysávač uviezol.	Presuňte vysávač a pokračujte vo vysávaní.

V prípade, že sa problém nevyrieši, skontrolujte, či je batéria plne nabitá a potom vypnite a zapnite vysávač hlavným vypínačom.

RESET VYSÁVAČA

V prípade, že sa vysávač chová neštandardne alebo nedá nabiť správne batériu na jej plnú kapacitu, pripojte ho napriamo k napájaciemu zdroju na dlhšiu dobu, napríklad cez noc. Dôjde k resetu vysávača a uvedeniu vysávača do pôvodných továrenských hodnôt.

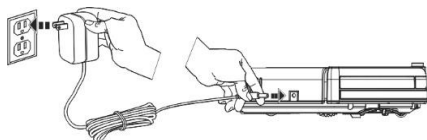

Vypnite vysávač na hlavnom vypínači, aby ste zamedzili jeho prípadnému pohybu. Potom zapojte napájací adaptér napriamo do vysávača. Plné nabitie batérie bude signalizované rozsvietením všetkých LED diód na hornom paneli.

NABÍJANIE

Ak chcete vysávač nabiť, na diaľkovom ovládaní stlačte tlačidlo „HOME“ (6). Vysávač náhodným rolovaním po miestnosti vyhľadáva signál stanice, ktorý je vysielaný v okruhu 1 až 2 metrov v okolí nabíjacej základne a automaticky spustí nabíjanie batérie. Počas nabíjania na vysávači blikajú modré LED diódy, po plnom nabití batérie sa LED diódy rozsvietia.

V prípade detegovania nízkej kapacity batérie počas vysávania vysávač automaticky vyhľadá nabíjajúcu stanicu a spustí nabíjanie. Nabíjajúcu stanicu nechajte stále zapnutú v sieti, ak nebude zapnutá, vysávač ju nedokáže nájsť.

STAROSTLIVOSŤ O BATÉRIU

- Pre nabíjanie odporúčame využívať nabíjajúcu stanicu.
- Ak budete robotický vysávač prevážať alebo ho nebudete dlhšiu dobu používať, vypnite ho pomocou hlavného vypínača.
- Pokiaľ prístroj nebudete dlhší čas využívať, vyberte batérie z diaľkového ovládania.
- Pre napájanie vysávača sú použité kvalitné batériové články, ktoré nevyžadujú formátovanie.
- Vysávač je vybavený špeciálnou ochranou, ktorá po nabití prestane dodávať energiu a zabráni tak prebíjaniu batérie, batérie preto nevyžaduje častú výmenu. Takto je zabezpečená jej dlhodobá životnosť a zároveň je vysávač vždy pripravený opätovne začať upratovanie.

ČISTENIE VYSÁVAČA

Po každom vysávaní vysypte zásobník na prach. Plná nádoba na prach výrazne ovplyvňuje sací výkon vysávača a kvalitu vysávania.

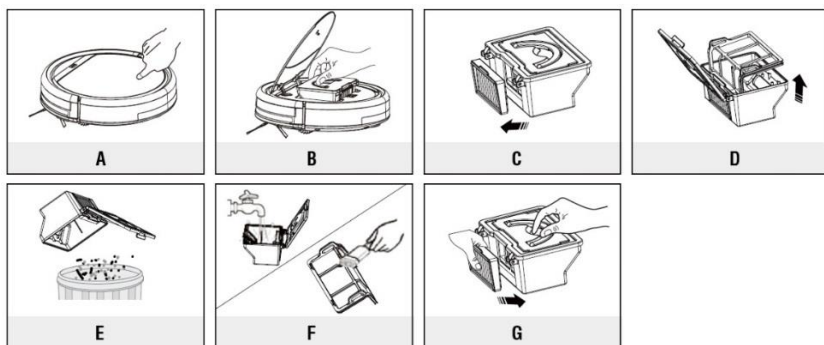

HEPA filter

- vyčistite filter každých 14 dní poklepaním, prachovým štetcom alebo vysajte klasickým vysávačom
- HEPA filter neumývajte vodou
- odporúčame výmenu HEPA filtru každých 6 mesiacov
- vysávanie so špinavým HEPA filtrom môže poškodiť vysávač
- vysávanie bez vloženého HEPA filtru môže poškodiť vysávač

ČISTENIE SENZOROV, KONTAKTOV A KIEF

Raz za mesiac vyčistíte mäkkou utierkou nabíjacie kontakty na vysávači a nabíjajúcu stanicu. Rovnakým spôsobom čistíte aj tri senzory na spodnej strane vysávača, označené body v koliesku (viď obrázok).

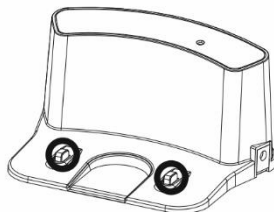
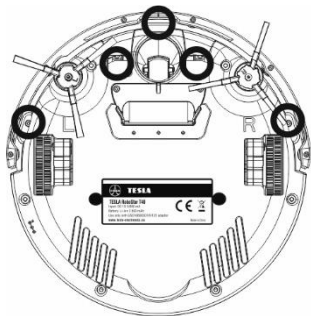

Skontrolujte minimálne raz týždenne oba bočné čistiace kefy spoločne s otvorom pre nasávanie vzduchu a odstráňte z nich namotané vlasy a ďalšie nečistoty. Bočná čistiaca kefka odstránite z vysávača odskrutkovaním skrutky s krížovou hlavou. Vyčistíte tiež prach z otvoru pre nasávanie vzduchu.

SLEDUJTE NÁS NA INTERNETE



facebook

YouTube

Instagram

twitter

LinkedIn

TECHNICKÁ PODPORA

Potrebujete poradiť s nastavením a prevádzkou TESLA Robostar T40?

Kontaktujte nás: www.tesla-electronics.eu

SPOTREBNÝ MATERIÁL

Spotrebný materiál môžete zakúpiť na www.tesla-electronics.eu.

ZÁRUČNÁ OPRAVA

Pre záručnú opravu kontaktujte predajcu, u ktorého ste TESLA produkt zakúpili.

Záruka sa NEVŽTAHUJE na:

- použitie prístroja na iné účely
- bežné opotrebovanie
- nedodržanie „Dôležitých bezpečnostných pokynov“ uvedených v užívateľskom manuáli
- elektromechanické alebo mechanické poškodenie spôsobenom nevhodným použitím
- škodu spôsobenú prírodným živlom ako je voda, oheň, statická elektrina, prepätia, atď.
- škodu spôsobenú neoprávnenou opravou
- nečitateľné sériové číslo prístroje
- batériu, ak po viac ako 6 mesiacoch používania nedrží svoju pôvodnú kapacitu (záruka na kapacitu batérie je 6 mesiacov)

VYHLÁSENIE O ZHODE

My, INTER-SAT LTD, org. zložka, prehlasujeme, že toto zariadenie je v súlade so základnými požiadavkami a ďalšími príslušnými ustanoveniami noriem a predpisov relevantných pre daný typ zariadenia.



Tento produkt spĺňa požiadavky Európskej Únie.



Ak je tento symbol prečiarknutého koša s okolo pripojený k produktu, znamená to, že na produkt sa vzťahuje európska smernica 2002/96/ES. Informujte sa prosím o miestnom systéme separovaného zberu elektrických a elektronických výrobkov. Postupujte prosím podľa miestnych predpisov a staré výrobky nevyhadzujte v bežnom domácom odpade. Správna likvidácia starého produktu pomáha predísť potenciálnym negatívnym vplyvom na životné prostredie a ľudské zdravie.

Vzhľadom k tomu, že sa produkt vyvíja a vylepšuje, vyhradzuje si právo na úpravu užívateľského manuálu. Aktuálnu verziu tohoto užívateľského manuálu nájdete vždy na www.tesla-electronics.eu.

Dizajn a špecifikácie môžu byť zmenené bez predchádzajúceho upozornenia, tlačové chyby vyhradené.

**Szanowny kliencie,
dziękujemy za wybór TESLA RoboStar T40.**

Przed przystąpieniem do korzystania z produktu, zapoznaj się z instrukcjami dotyczącymi bezpieczeństwa i zastosuj zwyczajowe środki ostrożności.

- **Przed użyciem dokładnie zapoznaj się z instrukcją obsługi**
- **Zachowaj instrukcję do wglądu**
- **Stosuj się do zawartych tu instrukcji, aby zredukować ryzyko uszkodzenia robota czyszczącego oraz urazów**

WAŻNE OSTRZEŻENIA DOTYCZĄCE BEZPIECZEŃSTWA

Robot jest skomplikowanym urządzeniem elektromechanicznym, stosuj się do poniższych wytycznych:

- Urządzenie przeznaczone jest do pracy w pomieszczeniach o temperaturze pokojowej.
- Korzystaj z urządzenia tak często, jak to możliwe, aby zmaksymalizować efekt.
- Korzystaj wyłącznie z akcesoriów autoryzowanego producenta. Korzystanie z akcesoriów firm trzecich może doprowadzić do uszkodzenia robota, porażenia prądem lub pożaru.
- Nie dotykaj części podłączonych do gniazdka mokrymi rękami.
- Nie zostawiaj urządzenia w obecności dzieci bez nadzoru osoby dorosłej.
- Dzieci nie mogą korzystać z urządzenia, nawet pod nadzorem osoby dorosłej.
- Korzystaj wyłącznie z oryginalnych akcesoriów przeznaczonych do tego modelu.
- Nie siadaj na robocie i nie umieszczaj na nim przedmiotów.
- Nie korzystaj z urządzenia, jeśli przewód zasilania jest uszkodzony.
- Nie próbuj otwierać i naprawiać urządzenia, gdyż wiąże się to z ryzykiem porażenia prądem i utraty gwarancji.
- Nie korzystaj z urządzenia, jeśli twoje ręce lub stopy są mokre.
- Trzymaj urządzenia z dala od łatwopalnych i lotnych substancji.
- Nie korzystaj z urządzenia w pobliżu przedmiotów zawierających płyny, gdyż może doprowadzić to do ich wywrócenia i rozlania.
- Nie myj robota wodą, unikaj napromieniowania ciepłem jego plastikowej powierzchni.
- Nie korzystaj z urządzenia w środowisku zbyt gorącym, zakurzonego lub wilgotnym.
- Nie pozwalaj, by urządzenie wciągało płyny, zapalone papierosy, drzazgi i ostre przedmioty, zapalki i inne palne substancje, mąkę, cement, tynk, większe kawałki papieru, plastikowe torebki lub inne przedmioty, które mogą je uszkodzić.
- Podczas pracy może dojść do wyładowania elektrostatycznego, niebezpiecznego dla użytkownika.
- Poinformuj domowników o działaniu robota, aby nie doszło do urazów.
- Nie korzystaj z urządzenia, jeśli jego zbiornik na kurz jest pełny.
- Urządzenie nie jest przeznaczone do stosowania na podwyższonych miejscach bez barier - wbudowana podłoga, schody, balkon, meble i inne. Urządzenie jest wyposażone w czujniki zapobiegające upadkowi, ale mogą zdarzyć się sytuacje, w których system sterowania nieprawidłowo oceni sytuację (zabrudzony czujnik, awaria czujnika prądu, odbicie światła, uwięziony brud itp.) I nie zapobiegnie upadkowi (nie zatrzyma urządzenia). W takich przypadkach sprzedawca nie może zaakceptować żadnych roszczeń kupującego z tytułu uszkodzenia urządzenia.

- Producent i dystrybutor na terenie Unii Europejskiej nie ponoszą odpowiedzialności za szkody wynikłe z pracy urządzenia, jak urazy, poparzenia, pożary, uszkodzenia innych przedmiotów itp.

ZAWARTOŚĆ OPAKOWANIA

Dokładnie sprawdź, czy wszystkie akcesoria zostały wyjęte z opakowania, zaleca się zatrzymać oryginalne opakowanie, instrukcję obsługi oraz materiały pakunkowe na czas gwarancji.

OPIS

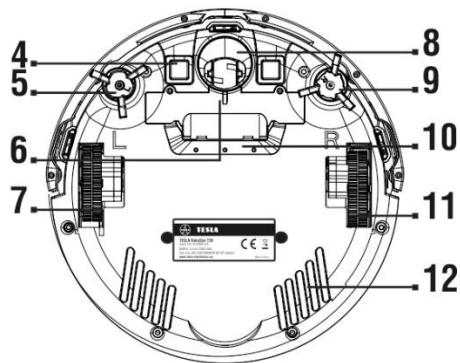
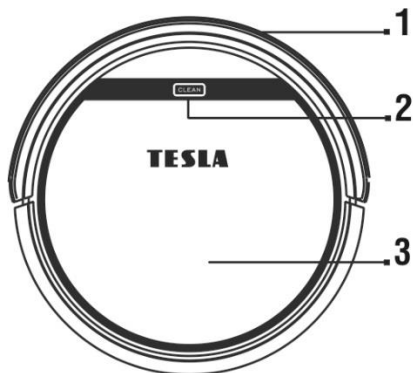

- 1 Przedni zderzak
- 2 Start/Zatrzymanie pracy
- 3 Otwarcie/Zamknięcie pokrywy
- 4 Styk ładowania
- 5 Lewa szczotka boczna
- 6 Pokrywa baterii

- 7 Lewe kółko
- 8 Przednie kółko
- 9 Prawa szczotka boczna
- 10 Otwór wlotowy
- 11 Prawe kółko
- 12 Dolna pokrywa

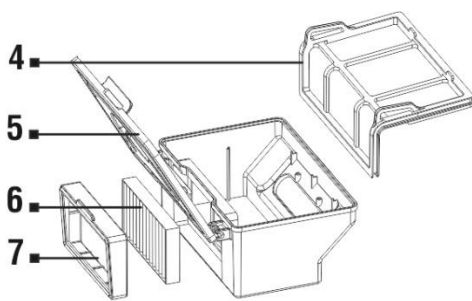
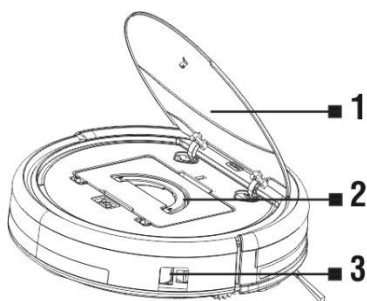

- 1 Górna pokrywa
- 2 Pojemnik na śmieci
- 3 Przełącznik główny (przycisk ON/OFF)
- 4 Filtr główny

- 5 Drzwiczki pojemnika na śmieci
- 6 Filtr HEPA
- 7 Rama filtra HEPA

PIERWSZY START - CZYSZCZENIE SMART

- Usuń wszelkie przeszkody mogące zakłócić skuteczność sprzątanía.
 - Usuń także przedmioty mogące uszkodzić robota.
 - Dywan należy zabezpieczyć, aby robot nie dostał się na niego w trakcie czyszczenia. Jeśli mop oraz zbiornik na wodę są zainstalowane w robocie, mogą zakłócić proces czyszczenia i zamoczyć dywan.
 - Bezpośrednie światło słoneczne może zmniejszyć czułość czujników podczerwieni robota, więc należy go unikać.
 - Czarne meble mogą nie być właściwie wykrywane ze względu na fizyczny charakter czujników podczerwieni. Może to doprowadzić do lekkiego zderzenia, które zostanie zredukowane przez zderzak.
1. Umieść baterie w pilocie, pamiętaj o odpowiedniej biegunowości.
 2. Podłącz stację ładowania do gniazdka za pomocą zasilacza 230 V.

Idealna lokalizacja bazy ładującej

Stację ładowania umieść tak, by zostawić ok. 1 m wolnego miejsca po bokach oraz ok. 2m przed nią.

Musi znajdować na płaskiej powierzchni, zalecamy także przyklejenie jej do podłogi lub ściany za pomocą dwustronnej taśmy klejącej. Przewód zasilania umieść tak, aby nie zaplątał się w szczotki robota czyszczącego. Lustro lub inne przedmioty o silnym odbiciu nie mogą być umieszczane w obszarze ładowania 15 cm nad ziemią. Baza nie powinna być narażona na bezpośrednie działanie promieni słonecznych.

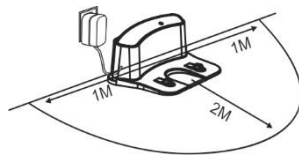

3. Umieść robota w stacji ładowania, a bateria zacznie ładować się automatycznie.
4. Pełne naładowanie baterii zostanie zasygnalizowane zapaleniem się wszystkich lampek LED na górnym panelu.
5. Włącz główny wyłącznik na korpusie odkurzacza (przycisk On/Off).
6. Przed rozpoczęciem czyszczenia, przygotuj podłogę tak, aby nie było na niej żadnych przedmiotów utrudniających robotowi pracę (większych kawałków papieru, kabli, naklejek, małych obiektów, niewłaściwie ułożonego dywanu itp.).
7. Usuń krzesła i inne większe objekty, aby robot mógł dostać się do trudno dostępnych miejsc.
8. Jest to najczęściej stosowana metoda czyszczenia. Urządzenie wykorzystuje zaawansowaną nawigację żyroskopową, aby poruszać się po trasie czyszczenia zoptymalizowanej pod kątem możliwie najlepszego czyszczenia podłogi.
9. Wciśnij przycisk „**CLEAN**” na robocie lub pilocie, by rozpocząć sprzątaníe.
10. Robot będzie sprzątał, aż bateria znajdzie się na skraju wyczerpania, wówczas automatycznie wyszuka stację ładowania i zacznie ładować baterię.
11. Aby wstrzymać/zatrzymać sprzątaníe, ponownie wciśnij przycisk „**CLEAN**”.
12. Przytrzymaj przycisk „**CLEAN**” przez 3 sekundy, aby przestawić robota w tryb oczekiwania.
13. Robot przechodzi w stan oczekiwania automatycznie po ponad 10 minutach bezczynności.

USTAWIENIE CZASU

- Naciśnij przycisk „**CLOCK**” na pilocie, aby wejść w tryb ustawienia czasu, po czym dostosuj czas za pomocą przycisków kierunkowych (HH: MM).
- Ponownie wciśnij przycisk „**CLOCK**”, aby potwierdzić i zapisać ustawiony czas.
- Sygnał dźwiękowy robota potwierdzi udane ustawienie czasu.

PLANOWANIE CZYSZCZENIA

- Robot zawsze rozpocznie czyszczenie o ustawionym czasie.
- Naciśnij przycisk „**PLAN**” na pilocie, aby wejść w tryb planowania czyszczenia.
- Ustaw początek planu czyszczenia za pomocą przycisków kierunkowych wyświetlacza na górze pilota (HH: MM).
- Ponownie wciśnij przycisk „**PLAN**”, aby potwierdzić ustawiony czas planowania czyszczenia. Aby usunąć ustawienie czasu, wyłącz robota (głównym przełącznikiem).
- Sygnał dźwiękowy robota potwierdzi udane ustawienie czasu planowania czyszczenia.

WIRTUALNA ŚCIANA

TESLA RoboStar T40 obsługuje wirtualną ścianę TESLA RoboStar W20, która nie wchodzi w skład pakietu odkurzacza.

Wirtualna ściana tworzy niewidzialną ścianę, przez którą odkurzacz nie może przejść. Można na przykład uniemożliwić przejście do następnego pomieszczenia, uniemożliwić wspinanie się na wysokie dywany lub chronić delikatne przedmioty.

Aby uzyskać więcej informacji, odwiedź www.tesla-electronics.eu.

PILOT

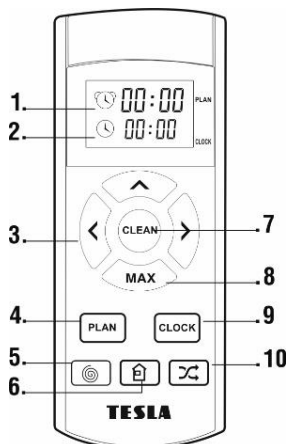

- 1 Zaplanowany czas czyszczenia
- 2 Aktualny czas
- 3 Przycisk kierunkowy odkurzacza
- 4 Zaplanowane (odroczone) czyszczenie
- 5 Czyszczenie spiralne
- 6 Przejdź do stacji ładującej
- 7 Uruchom/zatrzymaj czyszczenie SMART
- 8 Zwiększona moc ssania do głębokiego czyszczenia
- 9 Ustawianie czasu
- 10 Automatyczne czyszczenie

1. Przycisk „**CLEAN**” (7)
 - Start/zatrzymanie czyszczenia SMART

2. Przyciski kierunkowe (3)

Przycisk ▲ : aby zwiększyć wartość czasu planowanego czyszczenia oraz ustawienia czasu

Przycisk ▲ : przycisk kierunkowy ruchu na przód

Przycisk „**MAX**”: Zmniejsza wartość czasu po ustawieniu harmonogramu czyszczenia i ustawień czasu

Przycisk „**MAX**”: przycisk kierunkowy do cofania

Przycisk ◀ : aby przełączać się między minutami i godzinami przy planowaniu czyszczenia i ustawianiu czasu

Przycisk ◀ : przycisk kierunkowy ruchu w lewo

Przycisk ▶ : aby przełączać się między minutami i godzinami przy planowaniu czyszczenia i ustawianiu czasu

Przycisk ▶ : przycisk kierunkowy ruchu w prawo

3. Przycisk „**PLAN**” (4)
 - Wejść w tryb planowania czyszczenia i ustaw początek planu czyszczenia za pomocą przycisków kierunkowych wyświetlacza na górze pilota (HH: MM).
 - Ponownie wciśnij przycisk, aby potwierdzić ustawiony czas planowania czyszczenia.

4. Przycisk „**CLOCK**” (9)
 - Wejść w tryb ustawienia czasu, użyj przycisków kierunkowych (HH: MM).
 - Ponownie wciśnij przycisk, aby potwierdzić ustawiony czas.

5. Przycisk „**HOME**” (8)
 - Wciśnij, aby wydać robotowi polecenie szukania stacji ładowania i rozpoczęcia ładowania.

6. Przycisk „**SPIRAL**” (5)
 - Wciśnij, aby robot rozpoczął czyszczenie poruszając się w kółko – czyszczenie ukierunkowane.

7. Przycisk „**AUTO**” (7)
 - po naciśnięciu odkurzacz rozpocznie automatyczne czyszczenie.

8. Przycisk „**MAX**” (8)
 - po naciśnięciu w celu zwiększenia mocy ssania do maksymalnej mocy do głębokiego czyszczenia, ten tryb jest używany, gdy podłoga jest mocno zabrudzona lub do odkurzania dywanów.

BAZA ŁADOWANIA

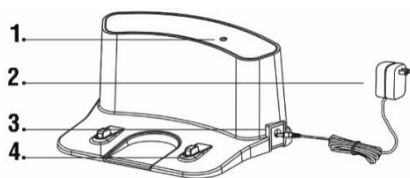

- 1 Wskaźnik podłączenia zasilania
- 2 Zasilanie 230 V
- 3 Wejście ładowania 230 V
- 4 Złącza ładujące

WYCIERANIE NA MOKRO

Umieść podkładkę mopa na robocie za pomocą dwóch otworów instalacyjnych „M” na spodzie robota. Delikatnie namocz mop wodą, co zapewni gładkie i szybsze wycieranie. Zdejmij plastikową nasadkę i nalej wody do plastikowego zbiornika wodnego. Zalecamy wycieranie podłogi czystą wodą, detergent może wytworzyć pianę i zmiękczyć wodę lub spowodować powstanie smug na podłodze po wyschnięciu.

Podczas przenoszenia pojemnika do wycierania wody może wystąpić niewielki wyciek np. resztek wody. W takim przypadku natychmiast rozetrzyj rozlany obszar suchą szmatką. Nie rozlewaj wody na odkurzacz lub jego wewnętrzną część; odkurzacz nie jest wodoodporny.

Zalecamy przecieranie podłogi czystą wodą, ponieważ detergent może powodować pienienie i powodować, że woda ścieka na mop lub gorzej smugi na podłodze po wyschnięciu.

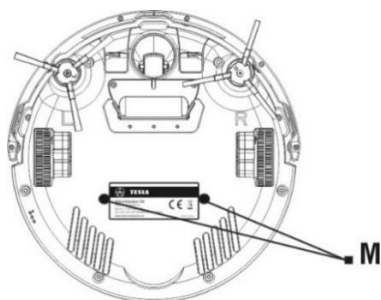

Jeśli mop jest brudny po czyszczeniu, możesz go wyczyścić letnią wodą. Pamiętaj, by podczas zdejmowania mopa nie uszkodzić rzepu na wsporniku. Lekko zwilż mop wodą, aby szybciej i płynniej wycierać wodę.

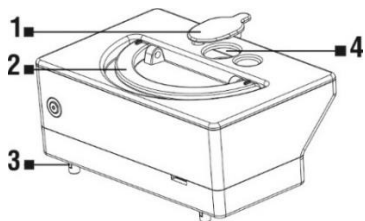

- 1 Pokrywa otworu pojemnika na wodę
- 2 Uchwyt do wyjmowania pojemnika z robot
- 3 Otwór do nawilżania mopa
- 4 Otwór zbiornika na wodę

- Woda powinna powoli wyciekać z plastikowych części po prawej i lewej.
- Delikatnie przyciśnij górną pokrywę robota, aby ją otworzyć, wyjmij pojemnik na kurz i włóż pojemnik na wodę.
- Pojemnik powinien być odpowiednio umieszczony na swoim miejscu w robocie.
- Zamknij górę robota.
- Wciśnij przycisk „**CLEAN**”, aby rozpocząć wycieranie na mokro.
- W tym trybie urządzenie wciąga zabrudzeń, działają tylko szczotki boczne.
- Woda wycieka automatycznie, więc robot nie może zbyt długo pozostawać w tym samym miejscu, gdyż grozi to nadmiernym zamoczeniem podłogi.
- Nie wycieraj nierównych powierzchni lub dywanów za pomocą ściereczki z mikrofibry.
- Po zakończeniu wycierania wyjmij pojemnik na wodę.
- Ze względów bezpieczeństwa nie ładuj baterii, gdy w robocie jest pojemnik na wodę.

WYCIERANIE NA SUCHO

- Aby usunąć drobny pył i wypolerować podłogę.
- Umieść podkładkę mopa na robocie za pomocą dwóch otworów instalacyjnych „**M**” na spodzie robota.
- Nie wycieraj nierównych powierzchni lub dywanów za pomocą ściereczki z mikrofibry.

OPIS LAMPEK LED

Status	Lampki LED
Ładowanie	Wszystkie lampki migają stopniowo
Bateria w pełni naładowana	Wszystkie lampki palą się nieprzerwanie
Wybrany tryb	Wszystkie lampki migają powoli
Błąd robota	Wszystkie lampki migają
Niski poziom baterii	Środkowe lampki migają
Tryb powrotu do stacji	Środkowe lampki powoli
Tryb czyszczenia	Środkowe lampki palą się nieprzerwanie
Tryb czyszczenia krawędzi	Środkowe lampki palą się nieprz., dolna miga
Tryb czyszczenia miejscowego	Środkowe lampki palą się nieprz., górna miga

OPIS SYGNAŁÓW DŹWIĘKOWYCH BŁĘDU

Krótki ton	Powód	Rozwiązanie
o	Boczne koła lub boczne szczotki do czyszczenia nie działają.	Sprawdź przednie kółko i boczne szczotki oraz wyczyść je.
o o	Błąd spodniego lub przedniego czujnika.	Wyczyść spódnie czujniki; delikatnie przyciśnij przedni zderzak. Sprawdź, czy w robocie nie zablokował się żaden przedmiot.
o o o	Robot zablokował się.	Przestaw robota i kontynuuj czyszczenie.

Jeśli problem nie ustanie, sprawdź, czy bateria jest w pełni naładowana. Jeśli tak, wyłącz robota głównym przełącznikiem i ponownie go włącz.

RESET ROBOTA

Jeśli robot czyszczący zachowuje się nietypowo lub nie możesz w pełni naładować baterii, podłącz go bezpośrednio do zasilacza na dłuższy czas, na przykład na noc. Robot zostanie zresetowany to ustawień fabrycznych.

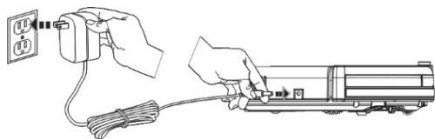

Wyłącz robota głównym przełącznikiem, aby się nie ruszał. Następnie podłącz do niego bezpośrednio zasilacz. Zapalenie się wszystkich lampek LED na panelu oznaczać będzie pełne naładowanie baterii.

ŁADOWANIE

Jeśli chcesz naładować robota, wciśnij przycisk „HOME” (8) na pilocie. Robot zacznie szukać stacji ładowania i automatycznie naładuje baterię. Niebieskie lampki LED na robocie będą migać podczas ładowania, zapalą się po jej pełnym naładowaniu.

Przy niskim poziomie baterii, robot automatycznie wyszuka stację ładowania i rozpocznie ładowanie. Stacja musi być cały czas podłączona do zasilania, inaczej robot nie będzie w stanie jej znaleźć.

KONSERWACJA BATERII

- Jeśli zamierzasz nieść robota lub nie korzystać z niego przez dłuższy czas, wyłącz go głównym przełącznikiem.
- Zalecamy ładowanie za pomocą stacji ładowania.
- Robot wyposażony jest w zabezpieczenie wstrzymujące ładowanie baterii, gdy ta w pełni się naładuje, co zapobiega przeładowaniu. Zapewnia to wysoką żywotność baterii i bezustanną gotowość robota do czyszczenia.

CZYSZCZENIE ROBOTA

Opróżnij pojemnik na kurz po każdym czyszczeniu. Pełny pojemnik źle wpływa na moc ssąca robota oraz na wydajność czyszczenia.

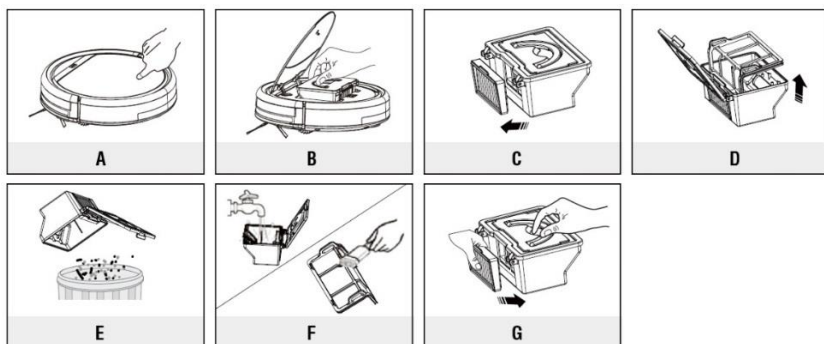

Co dwa tygodnie oczyszczaj filtr HEPA za pomocą szczotki do kurzu. Zalecamy wymianę filtra HEPA co 6 miesięcy. Jeśli opłuczysz zbiornik na kurz wodą, przed ponownym jego zamontowaniem musi dokładnie wyschnąć.

CZYSZCZENIE CZUJNIKÓW, STYKÓW I SZCZOTEK

Raz w miesiącu czyść styki ładowania na robocie i na stacji ładowania miękką ściereczką. W ten sam sposób oczyszczaj trzy czujniki na spodzie robota, zaznaczone punkty na kole (patrz rysunek).

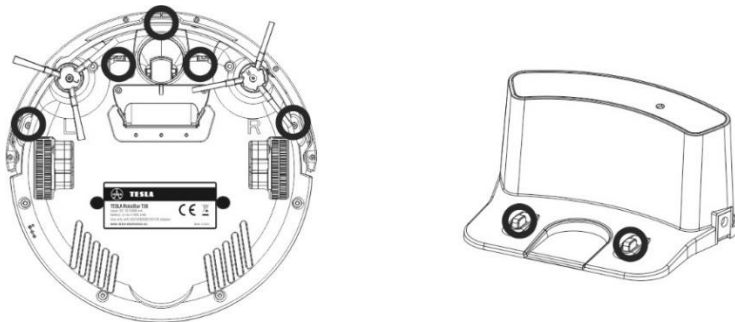

Raz w tygodniu sprawdzaj obie szczotki boczne, usuwając przy tym zaplątane w nich włosy i inne zabrudzenia. Usuwać kurz z wlotu powietrza.

NAPRAWA GWARANCYJNA

W celu naprawy gwarancyjnej skontaktuj się ze sprzedawcą, u którego zakupiono produkt TESLA.

Gwarancja NIE POKRYWA:

- wykorzystania urządzenia niezgodnie z jego przeznaczeniem
- niestosowania się to „Ważnych instrukcji dotyczących bezpieczeństwa” zawartych w instrukcji obsługi
- elektrycznych lub mechanicznych uszkodzeń wynikłych z niewłaściwego wykorzystania
- uszkodzeń spowodowanych elementami naturalnymi, jak woda, ogień, elektryczność statyczna, przepięcia itp.
- uszkodzeń spowodowanych nieautoryzowaną naprawą
- nieczytelnego numeru seryjnego
- spadku wydajności baterii po 6 miesiącach użytkowania (gwarancja na 6 miesięcy żywotności baterii)

DEKLARACJA ZGODNOŚCI

Firma INTER-SAT LTD, org. słożka, oświadcza, że to urządzenie jest zgodne z zasadniczymi wymaganiami i innymi stosownymi postanowieniami norm i przepisów odnoszących się do tego rodzaju sprzętu.



Ten produkt jest zgodny z wymaganiami Wspólnoty Europejskiej.



Symbol przekreślonego kosza na śmieci dołączony do produktu oznacza, że produkt objęty jest dyrektywą europejską 2002/96/CE. Zapoznaj się z lokalnym systemem selektywnej zbiórki produktów elektrycznych i elektronicznych. Postępuj zgodnie z lokalnymi przepisami i nie wyrzucaj swoich starych produktów razem ze zwykłymi odpadami domowymi. Prawidłowa utylizacja starego produktu pomaga zapobiegać potencjalnym negatywnym konsekwencjom dla środowiska i zdrowia ludzkiego.

W trakcie opracowywania i ulepszania produktu zastrzegamy sobie prawo do modyfikowania instrukcji obsługi. Aktualna wersja instrukcji obsługi jest zawsze dostępna na stronie www.tesla-electronics.eu.

Projekt i specyfikacja mogą ulec zmianie bez wcześniejszego powiadomienia, z zastrzeżeniem błędów druku.

Tisztelt Vásárló!

Köszönjük, hogy a TESLA RoboStar T40 készülékét vásárolta meg.

A készülék használatba vétele előtt olvassa el és mindig tartsa be a biztonsági előírásokat.

- **Mielőtt bekapcsolná a készüléket, olvassa el figyelmesen a használati útmutatót.**
- **Őrizze meg a használati útmutatót későbbi felhasználásra.**
- **A készülék meghibásodásának és a sérülések elkerülésének érdekében mindig tartsa be a használati útmutatóban leírtakat.**

FONTOS BIZTONSÁGI ELŐÍRÁSOK

A robotporszívó bonyolult elektromechanikus készülék, kérjük mindig tartsa be az alábbi előírásokat:

- A készülék csak beltéri, szobahőmérsékleten történő használatra alkalmas (max. 40°C)
- Ne használja a készüléket emelt, perem nélküli felületeken (például beépített padlón, nyitott teraszon vagy bútorok felületén).
- A készülék kültéri használata kereskedelmi vagy ipari létesítményekben sem ajánlott.
- Maximális tisztítási hatás eléréséhez a készüléket használja a lehető leggyakrabban.
- Használat előtt ellenőrizze, hogy a portartály és a szűrők megfelelően illeszkednek a helyükre.
- A készülékhez csak a gyártó által jóváhagyott kiegészítőket szabad használni. Nem megfelelő kiegészítők használata kárt tehet a készülékben és áramütés vagy tűzveszélyes lehet.
- Tilos a töltőt vagy a robotporszívót nedves kézzel megérinteni.
- Ne hagyja a készüléket felnőtt felügyelet nélküli gyerekek közelében.
- Gyerekek felnőtt felügyelete mellett sem használhatják a készüléket.
- Csak a készülékhez tervezett, eredeti kiegészítőket használjon.
- Ne üljön a robotporszívóra és ne helyezzen rá tárgyakat.
- Ne használja a készüléket, ha a tápkábel sérült.
- A készülék megbontása vagy javítása áramütés veszélyes lehet, és a jótállás elvesztésével jár.
- Ne használja a készüléket, ha nedves a keze vagy lába.
- A készüléket tartsa távol minden gyúlékony vagy tűzveszélyes anyagtól.
- A készüléket ne használja túl meleg, nagyon poros vagy nedves környezetben.
- A készülék tisztításához ne használjon vizet, ne érintse meg a felmelegedett felületeket.
- Ne használja a készüléket folyadékot tartalmazó edények közelében, mivel felboríthatja azokat.
- A készülékházra és belsejébe ne fröcsköljön folyadékokat.
- A porszívó nem vízálló.
- A porszívót ne használja vizes padlón.
- A porszívót nem ajánlott emelt, perem nélküli felületeken - beépített padlón, lépcsőn, erkélyen, bútorokon stb. - használni. A készülék esésgátló érzékelővel van felszerelve, de előfordulhat, hogy a vezérlőrendszer helytelenül értékeli a helyzetet (piszkos érzékelő, az érzékelő meghibásodása, fényvisszaverődés, stb.) és nem akadályozza meg az esést (nem állítja le a eszközt). Ilyen esetekben az eladó nem fogadhatja el a gépben keletkezett károk miatt benyújtott kárigényeket.
- A készülék ne szívjon fel folyadékot, égő cigarettát, szálkát vagy éles tárgyakat, gyufát és más

gyúlékony anyagot, lisztet, vakolat darabokat, nagyobb papírdarabokat, műanyag zacskót, vagy olyan tárgyakat amelyek rongálhatják a porszívót.

- Takarítás közben elektrosztatikus töltés keletkezhet, ami a felhasználóra is veszélyes lehet.
- A készülék bekapcsolása előtt figyelmeztesse a közelben tartózkodókat, az esetleges balesetek elkerülése miatt.
- A robotporszívót tilos használni, ha a porgyűjtő megtelt.
- A gyártó és az EU vizonteladó nem felel a berendezés használata miatt keletkezett károkért (sérülések, megégés, tűz, más tárgyakban okozott károk, stb.)

A CSOMAGOLÁS TARTALMA

Kicsomagoláskor ellenőrizze az összes tartozék meglétét. Javasoljuk, hogy a jótállás idejére őrizze meg az eredeti dobozt, a kezelési útmutatót és a csomagolást.

A KÉSZÜLÉK LEÍRÁSA

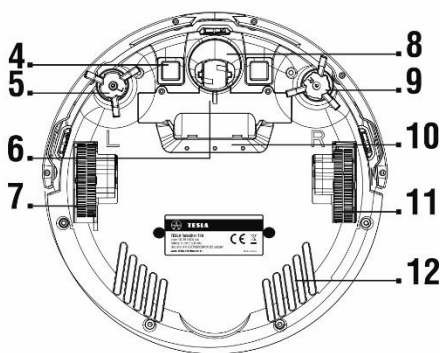
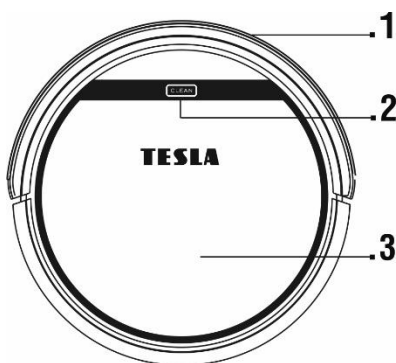

- 1 Első ütköző
- 2 Takarítás indítás/leállítás
- 3 Fedél
- 4 Töltő csatlakozó
- 5 Bal oldali kefe
- 6 Akkumulátor fedél

- 7 Bal kerék
- 8 Első kerék
- 9 Jobb oldali kefe
- 10 Felszívó nyílás
- 11 Jobb oldali kerék
- 12 Alsó borítás

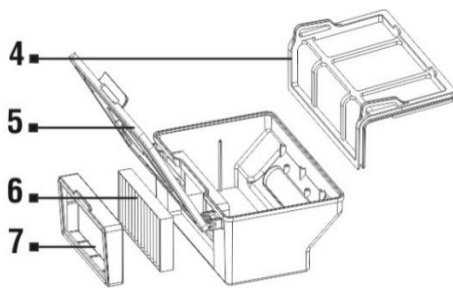
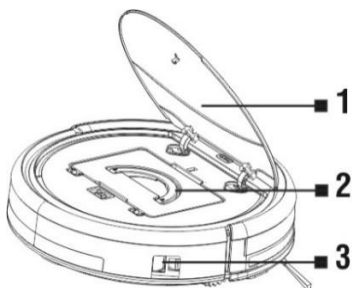

- | | | | |
|---|--------------------|---|------------------|
| 1 | Felső borítás | 5 | Porgyűjtő fedél |
| 2 | Porgyűjtő | 6 | HEPA szűrő |
| 3 | Főkapcsoló (BE/KI) | 7 | HEPA szűrő tartó |
| 4 | Előszűrő | | |

AZ ELSŐ TAKARÍTÁS - SMART TAKARÍTÁS

- Távolítsa el a tárgyakat, amelyek akadályozhatják a hatékony takarítást vagy amelyek megrongálhatják a porszívót.
 - Nedves takarítás közben a porszívó nem mehet rá szőnyegre. Ha behelyezett víztartállyal kerül szőnyegre, megszakíthatja a takarítást és eláztathatja a szőnyeget.
 - Az erős, közvetlen napfény csökkentheti a porszívó infravörös érzékelőinek érzékenységét, ezáltal zavart okozhat a működésében. Ne tegye ki közvetlen napfénynek.
 - Az infravörös érzékelők működési jellegéből adódóan előfordulhat, hogy a porszívó nem érzékeli megfelelően a fekete berendezési tárgyakat. Ezeknek finoman nekiütközhet, de az első ütköző ezt tompítja.
1. Helyezze az elemeket a távirányítóba, ügyelve a polarításra.
 2. A töltőállomást adapterét csatlakoztassa a 230V hálózatra.

A töltőállomás telepítése

A töltőállomás előtt 2, a két oldalán 1-1 méteres távolságon belül ne legyenek akadályok. A töltőt egyenes felületen kell elhelyezni és ajánlott kétoldali ragasztószalaggal a falhoz vagy padlóhoz rögzíteni. A tápkábelt vezesse a fal mentén, úgy, hogy a tisztítókefék ne akadassanak bele.

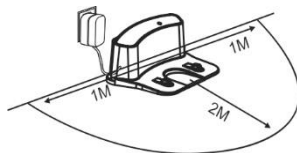

3. Helyezze a porszívót a töltőállomásra. Az akkumulátor töltése automatikusan elkezdődik.
4. A teljes töltöttség elérésekor fedél LED lámpái egyszerre világitanak.
5. A Be/Ki gombbal kapcsolja be a porszívót.
6. A porszívó bekapcsolása előtt készítse elő a helyiséget, a padlóról távolítsa el minden olyan tárgyat, ami akadályozhatja a porszívó zavartalan működését (pl. nagyobb papírdarabok, kábelek, matricák, kisebb tárgyak, szőnyeg, stb.).
7. Távolítsa el a székeket és az egyéb mozdítható berendezési tárgyakat, hogy a porszívó könnyen hozzáférjen a takarítandó felületekhez.
8. Ez a leggyakoribb takarítási mód. A készüléket giroszkópos navigáció vezérli, ennek megfelelően kiválasztja az optimális takarítási útvonalat.
9. Nyomja meg a porszívó **"CLEAN"** vagy a távirányító **"7"** gombját.
10. A porszívó automatikusan elkezd a takarítást. Ha az akkumulátor kezd lemerülni, a porszívó megkeresi és automatikusan csatlakozik a töltőállomásra.
11. A takarítás szüneteltetéséhez/leállításához nyomja meg újra a **"CLEAN"** gombot.
12. A porszívó készenléti állapotba kapcsolásához a **"CLEAN"** gombot tartsa nyomva 3 másodpercig.
13. A porszívó készenléti állapotba kapcsol, ha 10 percen belül nem működtetik.

IDŐ BEÁLLÍTÁSA

- Nyomja meg a távirányító **"CLOCK"** gombját és az "Idő beállítás" módban az irány gombokkal állítsa be a pontos időt (ÓÓ: PP).
- Jóváhagyáshoz és mentéshez nyomja meg újra a **"CLOCK"** gombot.
- A sikeres idő beállítást a porszívó egy rövid hangjelzéssel erősíti meg.

TAKARÍTÁS IDŐZÍTÉS

- A porszívó a beállított időpontban elkezdí a takarítást.
- A távirányító **"PLAN"** gombjával lépjen a "Takarítás időzítés" módba.
- Az irány gombokkal adja meg a kezdési időpontot (ÓÓ: PP).
- Jóváhagyáshoz és mentéshez nyomja meg újra a **"PLAN"** gombot.
- A beállított idő törléséhez kapcsolja ki a porszívót (BE/KI főkapcsoló).
- A sikeres idő beállítást a porszívó egy rövid hangjelzéssel erősíti meg.

VIRTUÁLIS FAL

A TESLA RoboStar T40 támogatja a TESLA RoboStar W20 virtuális fal készülék alkalmazását. Ez nem tartozéka a robotporszívónak. A virtuális fal alkalmazásával olyan láthatatlan falat állíthatunk fel, amin a porszívó nem megy át. Ezzel megakadályozhatjuk, hogy átmenjen más szobába, hogy felmenjen szőnyegekre és megóvhatjuk a törékeny berendezési tárgyakat.

További információkért látgasson el a www.tesla-electronics.eu oldalra.

A TÁVIRÁNYÍTÓ

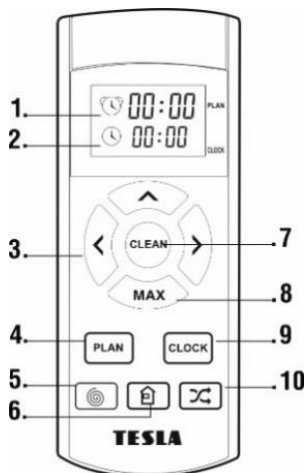

- 1 Időzítő beállítás
- 2 Óra
- 3 Irány gombok
- 4 Időzített takarítás
- 5 Körkörös takarítás
- 6 Visszatérés a töltőállomásra
- 7 SMART takarítás indítás/leállítás
- 8 Szívóerő növelés
- 9 Óra beállítás
- 10 Automatikus takarítás

TÁVIRÁNYÍTÓ GOMB FUNKCIÓK

1. A **"CLEAN"** (7) gomb
 - Takarítás indítása/leállítása
 - Indítás a kiválasztott módban

2. Irány gombok (3)
 - ▲ gomb: óra és időzítő beállításakor időérték növelése
 - ▲ gomb: porszívó mozgatása előre

MAX gomb: óra és időzítő beállításakor időérték csökkentése
MAX gomb: porszívó mozgatása hátra

 - ◀ gomb: óra és időzítő beállításakor váltás percről az óra értékre
 - ◀ gomb: porszívó mozgatása balra
 - ▶ gomb: óra és időzítő beállításakor váltás a perc értékre
 - ▶ gomb: porszívó mozgatása jobbra
3. A **"PLAN"** (4) gomb
 - Belépés az "Időzített takarítás" módba. Itt az irány gombokkal adja meg a kezdési időpontot (ÓÓ: PP).
 - Jóváhagyáshoz és mentéshez nyomja meg újra a **"PLAN"** gombot.
4. A **"CLOCK"** (9) gomb
 - Belépés az "Óra beállítás" módba. Az irány gombokkal állítsa be az időt (ÓÓ: PP).
 - Jóváhagyáshoz és mentéshez nyomja meg újra a **"CLOCK"** gombot.
5. A **"HOME"** (6) gomb
 - Visszaküldés a töltőállomásra. A gomb megnyomására, vagy ha az akkumulátor töltöttségi szintje alacsony, a porszívó megkeresi a töltőállomást (az állomás 1-2 méteres körben ad le fogható jelet) és a dokkolás után megkezdí a töltést.
6. A **"SPIRAL"** (5) gomb
 - Megnyomására a porszívó körökben takarít – célzott takarítás indítása.
7. Az **"AUTO"** (10) gomb
 - Megnyomására a porszívó automatikus takarítást kezd.
8. A **"MAX"** (8) gomb
 - A szívóerő növelése, erősen szennyezett részek vagy szőnyegek takarításához.

A TÖLTŐÁLLOMÁS

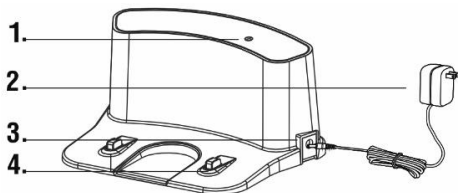

- 1 Állapotjelző
- 2 Adapter
- 3 Adapter csatlakozó
- 4 Töltőérintkezők

NEDVES TISZTÍTÁS

A tisztítókendőt rögzítse a porszívó aljára a két "M"-el jelölt ponton. Távolítsa el a műanyag fedlapot és tölts fel a tartályt tiszta vízzel, tisztítószer nélkül. Gyorsabb és alaposabb takarítás eléréséhez nedvesítse be a törőlkendőt. Ne használjon tisztítószereket, mivel az habképződéshez vezethet és száradás után foltot hagyhat a tisztított felületen.

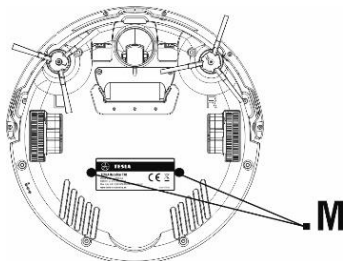

Az elkoszolódott törőlrongyot langyos vízben mossa ki. A törőlrongy eltávolításakor ügyeljen, hogy a rögzítő tépőzárak ne rongálódjának meg.



1 Víztartály fedele

2 Víztartály kiemelő fogantyú

3 Törőlkendő nedvesítő nyílás

4 Víztartály feltöltő nyílás

- A két nyíláson a víz lassan szivárogni kezd.
- A fedelet finoman megnyomva nyissa ki a porszívót és vegye ki a porgyűjtőt. A víztartályt tegye be a helyére.
- Ellenőrizze, hogy a tartály megfelelően illeszkedik a helyére.
- Csupkja le a porszívó fedelét.
- A nedves tisztítás elindításához nyomja meg a "**CLEAN**" gombot.
- Ebben az üzemmódban a porszívó nem szív, csak az oldalkefék működnek.
- Eközben a víz automatikusan szivárog a tartályból, ezért ne hagyja a készüléket sokáig egy helyben állni, mert nagyobb mennyiségű vizet hagyhat maga után.
- A mikroszálas törőlkendőt ne használja egyenetlen felületek vagy szőnyegek tisztítására.
- A művelet befejezése után távolítsa el a víztartályt.
- Ne tölts az akkumulátort mialatt a víztartály a készülékben van.

SZÁRAZ TISZTÍTÁS

- A finom por eltávolítására és a padló polírozására.
- A tisztítókendőt rögzítse a porszívó aljára a két "M"-el jelölt ponton.
- A mikroszálal törökendőt ne használja egyenetlen felületek vagy szőnyegek tisztítására.

AZ ÁLLAPOTJELZŐ LEDEK LEÍRÁSA

Állapot	LED
Töltés	Az összes villog egymás után
Az akkumulátor teljesen töltve	Az összes világít
Kiválasztott mód	Az összes lassan villog
Hiba	Az összes villog
Alacsony töltöttségű akku	A középső led villog
Visszatérés a töltőállomásra	A középső led lassan villog
Takarítás	A középső led világít
Fal menti tisztítás	A középső led világít, az alatta levő villog
Céltartó takarítás	A középső led világít, a fölötte levő villog

HANGJELZÉSEK LEÍRÁSA

Rövid hang	Ok	Megoldás
o	Az oldalkerekek vagy az oldaltisztító kefék nem működnek.	Ellenőrizze az első kereket és a keféket, szükség esetén tisztítsa meg őket.
o o	Az alsó vagy első érzékelő hibája.	Tisztítsa meg az alsó érzékelőket; finoman nyomja meg az első ütközőt. Ellenőrizze, hogy nincs elakadt tárgy a készülékben.
o o o	A porszívó elakadt.	A takarítás folytatásához mozgassa meg a porszívót.

Amennyiben a probléma továbbra is fennáll, ellenőrizze, hogy az akkumulátor teljesen fel van-e töltve. Ha igen, kapcsolja ki, majd újra be a porszívót a főkapcsoló segítségével.

GYÁRI ALAPBEÁLLÍTÁSOK VISSZAÁLLÍTÁSA

Ha a porszívó működésében rendellenességet tapasztal vagy az akkumulátort nem lehet teljesen feltölteni, a készüléket csatlakoztassa közvetlenül a hálózati adapterre és hagyja így hosszabb ideig (pl. egy éjszakára). A porszívó ezáltal visszaáll az eredeti gyári alapbeállításokra.

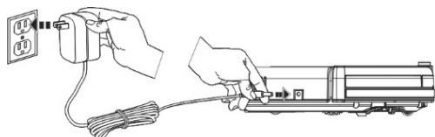

A főkapcsolóval kapcsolja ki a porszívót és csatlakoztassa közvetlenül a 230V hálózati adapterre. A teljes töltöttség elérésekor az összes LED világít

TÖLTÉS

Amennyiben fel kívánja tölteni a porszívót, nyomja meg a **"HOME"** (6) gombot a távirányítón. A készülék megkeresi a töltőállomást (az állomás 1-2 méteres körben ad le fogható jelet) és automatikusan megkezdí a töltést. A porszívón található kék LED a töltés alatt villog. Amikor a töltés befejeződött, a LED folyamatosan világít.

Az akkumulátor alacsony töltöttsége esetén a robot megkeresi a töltőállomást és automatikusan elkezdí a töltést. A töltőállomást folyamatosan áram alatt kell tartani, különben a porszívó nem találja meg azt.

AKKUMULÁTOR KARBANTARTÁS

- A porszívó töltésére a töltőállomás használata ajánlott.
- Ha a porszívót átviszi egy másik helyre, vagy huzamosabb ideig nem használja, kapcsolja ki a főkapcsolóval.
- Ha a készüléket nem használja huzamosabb ideig, a távirányítóból vegye ki az akkukat.
- Használjon jó minőségű, hosszú élettartamú akkumulátorokat
- A porszívó speciális védelemmel van ellátva, amely megakadályozza, hogy teljes töltöttség esetén az akkumulátor tovább töltődjön, így az esetleges túltöltéssel károsodjon. Ez az akkumulátor számára hosszú élettartamot, a porszívó számára pedig folyamatos készenléti állapotot biztosít.

A PORSZÍVÓ TISZTÍTÁSA

Ürítse ki a porgyűjtőt minden takarítás után. Ha a portartály megtelik, csökken a szívóerő és romlik a tisztítás minősége.

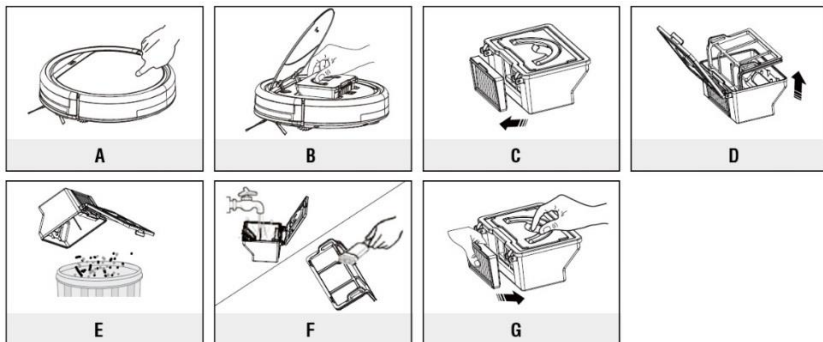

HEPA szűrő

A HEPA szűrőt kéthetente tisztítsa ki porkefével vagy hagyományos porszívóval.

- A szűrőt ne mossa.
- Javasoljuk, hogy a szűrőt 6 havonta cserélje ki.
- A porszívó használata megtelt szűrővel vagy HEPA szűrő nélkül a készülék meghibásodásához vezethet.

ÉRZÉKELŐK, CSATLAKOZÓK ÉS KEFÉK TISZTÍTÁSA

Egy puha törlőronggyal tisztítsa meg havonta a képen bejelölt érzékelőket és csatlakozókat.

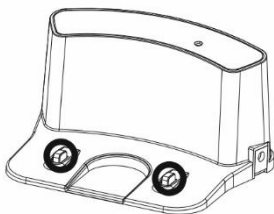
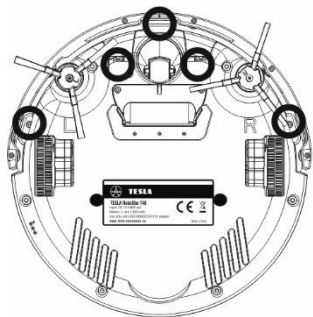

Hetente legalább egyszer ellenőrizze a két oldalsó keféket és távolítsa el róluk a feltekeredett hajszálakat, egyéb szennyeződésekkel. Az oldalkefék eltávolításához csavarja ki a rögzítőcsavarokat.

GARANCIÁLIS JAVÍTÁS

A készülék garanciális javításához vegye fel a kapcsolatot a TESLA viszonteladóval, ahol a készüléket vásárolta.

A jótállás érvényét veszti/nem terjed ki az alábbiak esetén:

- a készüléket nem rendeltetésszerűen használták.
- működésből eredő kopás, elhasználódás.
- nem tartották be a "Fontos biztonsági előírások" fejezetben leírtakat.
- nem megfelelő használatból eredő elektromos vagy mechanikai károsodás.
- természeti eredetű kár: víz, tűz, statikus elektromosság, túlfeszültség, stb.
- a készülék nem szakszervízben történt javítása.
- olvashatatlan sorozatszám.
- az akkumulátor kapacitása 6 hónap használat után csökken (6 hónapos akkumulátor élettartam garancia)

MEGFELELŐSÉGI NYILATKOZAT

Az INTER-SAT LTD, org. slozka ezennel kijelenti, hogy a készülék megfelel a termék típusra vonatkozó törvényi szabályozásoknak és előírásoknak.



Ez a termék megfelel az EU előírásoknak.



Egy terméken vagy csomagolásán található áthúzott szemeteskuca szimbólum arra figyelmeztet, hogy a termékre a 2002/96/EC előírás vonatkozik. Kérjük vegye figyelembe az elektronikai termékekre vonatkozó helyi előírásokat és a már használaton kívüli készülékeket ne háztartási hulladékként kezelje. A régi készülékek megfelelő elhelyezése elősegíti a természetre és egészségre káros anyagok megfelelő feldolgozását.

A folyamatos termékfejlesztések miatt a gyártó fenntartja magának a kezelési útmutató módosításának jogát. Naprakész verziót itt talál www.tesla-electronics.eu.

A készülék külalakja és jellemzői előzetes bejelentés nélkül változhatnak. A szövegben nyomdahibák előfordulhatnak.

Cenjena stranka, čestitamo Vam, ker ste izbrali izdelek TESLA Robostar T40.

Pred prvo uporabo robotskega sesalnika natančno preberite pravila varne uporabe in upoštevajte vse običajne varnostne napotke.

- **Pred uporabo naprave natančno preberite celo navodilo za uporabo.**
- **To navodilo shranjujte na varnem.**
- **upoštevajte pravila navedena v tem priročniku, da zmanjšate tveganje za poškodbe robotskega sesalnika ali morebitne poškodbe**

POMEMBNA VARNOSTNA OPOZORILA

Ta izdelek je zapletena elektromehanska naprava. Posvetite prosim več pozornosti tem napotkom:

- Naprava je namenjena le za notranjo uporabo in samo pri sobni temperaturi (največ 40°C).
- Naprava ni namenjena za uporabo na prostem ali v komercialnem oz. industrijskem okolju.
- Za čim večji učinek čiščenja uporabljajte robotski sesalnik čim pogosteje.
- Še pred uporabo pa se prepričajte, če je vsebnik za umazanijo res zanesljivo nameščen.
- Uporabljajte samo originalno opremo, ki je namenjena konkretno za ta model.
- Za polnjenje baterije uporabljajte samo opremo, ki jo dobavlja proizvajalec robotskega sesalnika. Uporaba neoriginalne opreme lahko povzroči poškodbe robotskega sesalnika, električni udar ali sproži požar.
- Ne dotikajte priključenih električnih delov naprave z mokrimi rokami.
- Naprave ne puščajte brez nadzora v prisotnosti otrok. Ne uporabljajte je v prostoru s spečim otrokom.
- Preprečite otrokom, da uporabljajo robotski sesalnik, tudi pod nadzorom odrasle osebe.
- Ne sedajte na robotski sesalnik in nanj ne odlagajte drugih predmetov.
- Naprave ne uporabljajte, če je poškodovan električni kabel.
- Naprave ne odpirajte in ne popravljajte, saj lahko s tem povzročite električni udar ali razveljavitev garancije.
- Naprave ne uporabljajte, če imate vlažne roke ali noge.
- Shranjujte jo ločeno, stran od vnetljivih in hlapljivih snovi.
- Izdelka ne shranjujte v toplem, prašnem ali vlažnem okolju.
- Preprečite izpostavljanje plastične površine naprave sevajoči toploti.
- Ne uporabljajte ga v bližini predmetov z vodo, ki bi ga lahko poškodovali, npr. pri prevračanju vsebnika z vodo.
- Izogibajte se brizganju tekočine na robotski sesalnik ali njegove notranje dele, ker bi jih s tem lahko poškodovali.
- Robotskega sesalnika ne čistite z vodo.
- Robotski sesalnik ni vodoodporen.
- Ne uporabljajte robotskega sesalnika na mokrih tleh.
- Robotski sesalnik ni namenjen uporabi na dvignjenih mestih brez ovir, kot so dvignjeno nadstropje, stopnice, balkon, pohištvo in drugo. Naprava je opremljena s senzorji proti padcu. Kljub temu lahko nastanejo okoliščine, ko nadzorni sistem napačno oceni stanje (umazan senzor, aktualna okvara senzorja, odboj svetlobe, prestrežena umazanija itd.), tako da ne prepreči padca

(ne ustavi naprave). V takšnih primerih prodajalec ne more sprejeti nobenih jamstvenih pravic stranke, da bi za posledično škodo odgovarjal.

- Ne sesajte tekočin, gorečih cigaret, vžigalic, vnetljivih snovi, črepinj, ostrih predmetov, moke, cementa, ometa, žbljev, razsutih materialov, večjih kosov papirja, plastičnih vrečk ali drugih predmetov, ki bi lahko sesalnik poškodovali.
- S sesanjem lahko pride do elektrostaticnega naboja, ki je za uporabnika lahko nevaren.
- Obvestite sostanovalce, da uporabljate robotski sesalnik zaradi preventivnega preprečevanja poškodb.
- Ne uporabljajte robotskega sesalnika, če je njegov vsebnik za umazanijo poln.
- Proizvajalec in uvoznik v Evropsko unijo ne odgovarjata za škodo, ki bi jo povzročilo delovanje naprave, kot so poškodbe, opekline, požar, poškodbe, škode na drugih stvareh itd..

VSEBINA ŠKATLE

Previdno preverite, ali ste prejeli vse priložene dele. Priporočamo tudi, da v garancijskem obdobju shranite originalno papirnato škatlo, uporabniški priročnik in embalažni material.

OPIS

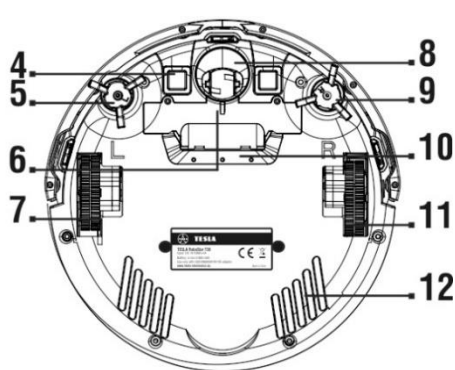
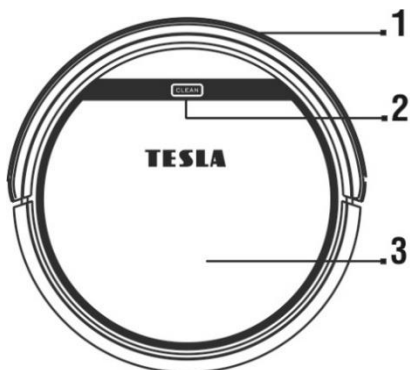

- 1 Sprednji odbijač
- 2 Zagon / Izklop čiščenja
- 3 Odpiranje/zapiranje pokrova
- 4 Priključek za polnjenje
- 5 Leva krtača
- 6 Pokrov AKU-baterije

- 7 Levo pomično kolesce
- 8 Sprednje pomično kolesce
- 9 Desna krtača
- 10 Sesalna odprtina
- 11 Desno pomično kolesce
- 12 Spodnji pokrov

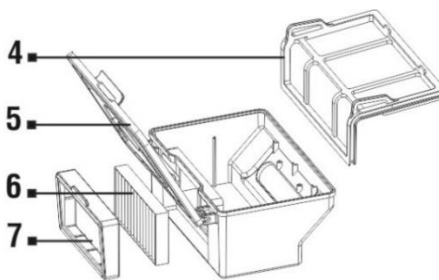
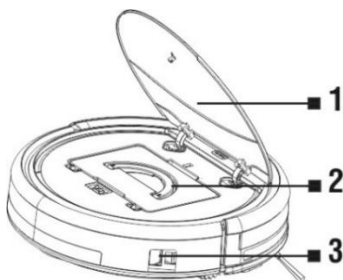

- | | | | |
|---|--|---|-----------------------------|
| 1 | Zgornje ohišje | 5 | Vrata vsebnika za umazanijo |
| 2 | Rezervoar za umazanijo | 6 | HEPA filter |
| 3 | Glavno stikalo (tipka za vklop/izklop) | 7 | Okvirček za HEPA filter |
| 4 | Primarni filter | | |

PRVI ZAGON - PAMETNO ČIŠČENJE

- Odstranite vse ovire v prostorih, ki bi lahko omejevale učinkovito čiščenje.
 - Odstranite tudi predmete, ki bi lahko negativno vplivali na delovanje robotskega sesalnika.
 - Pri brisanju tal mora biti preproga zavarovana tako, da sesalnik ne more priti nanjo. Če je na sesalniku nameščen mop modul z vsebnikom za vodo, bi se lahko čiščenje prekinilo ali preproga namočila s tekočino.
 - Neposredna sončna svetloba lahko omeji zaznavnost infrardečih senzorjev sesalnika. Izogibajte se torej sončni svetlobi.
 - Zaradi fizikalne narave infrardečih tipal, lahko naprava ne zazna črnega pohištva pravilno. Zato lahko prihaja do manjših udarcev, ki bi jih ublažil sprednji odbijač naprave.
1. Baterijo vstavite v daljinski upravljalnik in upoštevajte polarnost njene.
 2. Polnilno postajo priključite v električno vtičnico s pomočjo napajalnika 230 V.

Idealna namestitev polnilne postaje

Pred sprednjo stranjo naprave ne sme biti nobenih ovir do razdalje 2 metra, po straneh pa do razdalje 1 meter.

Pogoj za pravilno delovanje je ravna površina.

Priporočamo, da polnilno postajo prilepite na steno ali tla z dvostranskim lepilnim trakom, da zanesljivo določite njen položaj.

Električni kabel namestite tako, da se ne zaplete v čistilne ščetke. Ogljedala ali drugega predmeta z močnim odsevom ne nameščajte v območje polnilne postaje tj. 15 cm nad tlemi. Polnilna postaja ne sme biti izpostavljena neposredni sončni svetlobi.

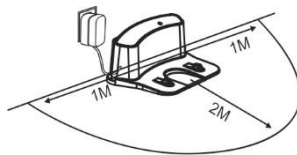

3. Sesalnik priključite na polnilno postajo. Baterija sesalnika se bo začela samodejno polniti.
4. Popolna napolnjenost baterije bo signalizirana s prižigom vseh LED diod na zgornji plošči.
5. Vklopite glavno stikalo na ohišju sesalnika (tipka za Vklop / Izklop).
6. Pred vklopom sesalnika pripravite prostor tako, da na tleh ne ostanejo predmeti, ki bi lahko ovirali delovanje sesalnika (večji kosi papirja, el. kabli, nalepke, majhni predmeti, nepravilno nameščena preproga itd.).
7. Stole in druge večje predmete pomaknite tako, da lahko sesalnik brez težav doseže tudi manj dostopna mesta.
8. Gre za najpogostejši način čiščenja. Naprava uporablja napredno žiroskopsko navigacijo. Z njeno pomočjo se premika po čistilni poti, ki je optimizirana za najboljši način čiščenja tal.
9. Na zgornji plošči stisnite tipko „**CLEAN**“ ali daljinskem upravljalniku „**7**“.
10. Sesalnik začne samodejno čistiti. Le to traja, dokler se baterija skoraj ne izprazni. Nato sesalnik samodejno poišče polnilno postajo, se priključi in sproži polnjenje baterije.

11. Za prekinitvev/zaustavitev čiščenja pritisnite na tipko „**CLEAN**“.
12. Pritisnite tipko „**CLEAN**“ na sesalniku in ga držite 3 sekunde, da napravo preklopite v „Stanje pripravljenosti“.
13. Sesalnik samodejno preide v „Način pripravljenosti“, če bo v stanju mirovanja več kot 10 minut.

NASTAVITEV ČASA

- S pritiskom tipke „**CLOCK**“ na daljinskem upravljalniku vstopite v način „Nastavitev časa“. Nastavite ga z smernimi tipkami (HH:MM).
- Ponovno stisnite na tipko „**CLOCK**“, da potrdite in shranite nastavljen čas.
- Uspešno nastavitev časa bo sesalnik potrdil s piskom.

NAČRTOVANJE ČIŠČENJA

- Sesalnik se bo vedno čistil v nastavljenem času.
- S pritiskom tipke „**PLAN**“ (načrtovanje) na daljinskem upravljalniku vstopite v način „Načrtovanje čiščenja“.
- S smernimi tipkami nastavite začetek čiščenja v zgornji polovici zaslona daljinskega upravljalnika (HH:MM).
- Ponovno stisnite na tipko „**PLAN**“, da potrdite in shranite nastavljen čas „Planiranega čiščenja“.
- Če želite izbrisati nastavljeni čas, izklopite sesalnik (Glavno stikalo Vklp/Izklop).
- Uspešno „Načrtovanje čiščenja“ bo sesalnika potrdil s piskom.

NAVIDEZNA STENA

TESLA RoboStar T40 podpira navidezno steno TESLA RoboStar W20, ki pa ni sestavni del pošiljke tega sesalnika. Navidezna stena ustvarja nevidno oviro, ki je robotski sesalnik ne bo prečkal. S tem lahko npr. preprečite dostop v sosednjo sobo, ali da bi se sesalnik zaletel v preprogo z visokim vlaknom. Zaščitite lahko tudi krhke predmete ali omejite območje s kabli.

Za več informacij pogledjte www.tesla-electronics.eu.

DALJINSKO UPRAVLJANJE

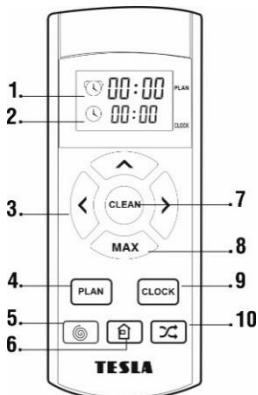

- 1 Čas za začetek načrtovanega čiščenja
- 2 Trenutni čas
- 3 Tipka za nastavitev smeri gibanja sesalnika
- 4 Načrtovano (zapozneno) čiščenje
- 5 Spiralno čiščenje
- 6 Premik v polnilno postajo
- 7 Zagon / Izklop čiščenja SMART
- 8 Povečanje sesalne moči za globinsko čiščenje
- 9 Nastavitev časa
- 10 Samodejno čiščenje

UPRAVLJANJE Z DALJINSKIM UPRAVLJANIKOM

1. Tipka „**CLEAN**“ (7)

- zagon / izklop sesalnika za SMART čiščenje

2. Smerne tipke (3)

Tipka ▲: povečanje vrednosti časa z nastavitvijo planiranega čiščenja in nastavitvijo časa

Tipka ▲: smerna tipka za premik naprej

Tipka „**MAX**“: znižanje vrednosti časa z nastavitvijo planiranega čiščenja in nastavitvijo časa

Tipka „**MAX**“: smerna tipka za premik nazaj

Tipka ◀: premik iz nastavitve minut na uro, pri nastavitvi planiranega pospravljanja in nastavitvi časa

Tipka ◀: smerna tipka za premik levo

Tipka ▶: premik iz nastavitve ur na minute, pri nastavitvi planiranega pospravljanja in nastavitvi časa

Tipka ▶: smerna tipka za premik v desno

3. Tipka „**PLAN**“ (4)

- vstop v način „Nacrtovanje čiščenja“, s smernimi tipkami nastavite začetek čiščenja v zgornji polovici zaslona daljinskega upravljalnika (HH:MM)
- S ponovnim stiskom tipke potrdite in shranite nastavljen čas „Planiranega čiščenja“.

4. Tipka „**CLOCK**“ (9)

- vstop v način „Nastavitev časa“, uporabite smerne tipke (HH:MM)
- s ponovnim stiskom tipke potrdite in shranite nastavljen čas

5. Tipka „**HOME**“ (6)

- po pritisku sesalnik poišče polnilno postajo in začne polniti.

6. Tipka „**SPIRALA**“ (5)

- po pritisku sesalnik začne čiščenje v krogih - usmerjeno čiščenje

7. Tipka „**AUTO**“ (10)

- po pritisku sesalnik začne samodejno čiščenje

8. Tipka „**MAX**“ (8)

- s pritiskom povečate sesalno moč sesalnika na največjo moč za globinsko čiščenje. Takšen način se uporablja, ko so tla bolj umazana ali za temeljito sesanje preprog

Polnilna postaja

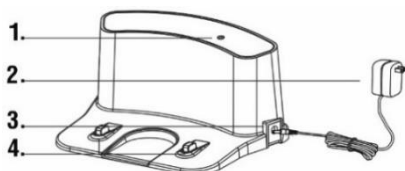

- 1 Indikator priključitve napajanja
- 2 Napajanja
- 3 Vhod za polnjenje
- 4 Polnilni konektorji

BRISANJE Z VODO

Mop podložko pripnite na sesalnik, uporabite dve namestitveni luknji na spodnji strani sesalnika „M“. V vsebnik za brisanje dolijte vodo šele, jo vzamete iz sesalnika. Odprite plastični pokrov in vzemite vodo v plastični vsebnik za vodo.

Pri rokovanju s vsebnikom za čiščenje lahko pride do rahlega iztekanja npr. ostankov vode. V tem primeru razlito mesto takoj obrišite s suho krpo. Sesalnik ni vodoodporen, zato sesalnika ali njegovih notranjih delov ne polivajte z vodo. Priporočamo, da tla obrišete s čisto vodo. Čistilno sredstvo lahko povzroči penjenje in tako poslabša pretakanje vode po mopu, povzroči madeže po tleh, ko se tekočina posuši.

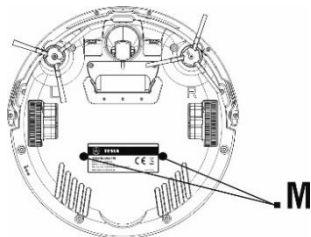

Če je mop po čiščenju umazan, ga lahko previdno operete v mlačni vodi. Ko snamete krpo z držala, ravnajte previdno, da s hitrim premikom ne poškodujete suhe zadrge na nosilcu. Mop rahlo navlažite z vodo za hitrejše in bolj gladko brisanje z vodo.

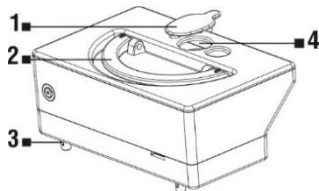

- | | | | |
|---|----------------------------------|---|--------------------------------|
| 1 | Pokrov odprtine za vodo | 3 | Luknja za vlaženje mopa z vodo |
| 2 | Ročaj za izvzemanje iz sesalnika | 4 | Odprtina za vodo |

- Voda bi sama po sebi morala počasi kapljati z levega in desnega plastičnega dela.
- Odprite zgornji pokrov sesalnika: rahlo ga pritisnite, vsebnik za prah vzemite ven, medtem ko vsebnik z vodo pa postavite na isto mesto.
- Vsebnik je treba natančno vstaviti in poravnati na za to določeno mesto v sesalniku.
- Zaprite zgornji pokrov sesalca.
- Stisnite gumb „**CLEAN**“ za aktiviranje čiščenja z vodo.
- V tem načinu delovanje je sesanje izklopljeno. Delujejo le stranske ščetke za čiščenje.
- Voda kaplja samodejno, zato ne puščajte sesalnika mirovati na mestu, ali z ostanki vode v vsebniku za vodo, da preprečite, da bi se voda razlila po tleh.
- Za brisanje preprog in neravnih površin ne uporabljajte krpe iz mikrovlaknen.
- Po končanem čiščenju vzemite rezervoar za vodo ven.
- Iz varnostnih vzrokov ne polnite baterije z vstavljenim vsebnikom za vodo.
- Sesalnika ali njegovih notranjih delov ne polivajte z vodo
- Sesalnik ni vodoodporen.

BRISANJE S SUHIM MOPOM

- Za odstranitev finega prahu in poliranje tal.
- Mop podložko pripnite na sesalnik, uporabite dve namestitveni luknji na spodnji strani sesalnika „M“.
- Za brisanje preprog in neravnih površin ne uporabljajte krpe iz mikrovlaken.

OPIS SIGNALIZACIJE DIOD STANJA

Stanje	LED diode
Polnjenje	Vse diode postopoma utripajo
Polnjenje baterije do konca	Vse diode svetijo
Izbran način	Vse diode utripajo počasi
Akumulator je prazen	Srednja dioda utripa
Način vrnitve v polnilno postajo	Srednja dioda utripa počasi
Način čiščenja	Srednja dioda sveti
Način čiščenja prostora po obodu	Srednja dioda sveti, dioda pod njo utripa
Način čiščenja na enem mestu	Srednja dioda sveti, dioda nad njo utripa

OPIS ZVOČNE SIGNALIZACIJE

Kratek ton	Vzrok	Rešitev
o	Stranska kolesa ali bočne ščetke za čiščenje ne delujejo.	Preverite sprednje kolesce in kolesce za čiščenje in ju očistite.
o o	Napaka spodnjega ali sprednjega senzorja.	Spodnje tipala očistite in rahlo pritisnite sprednji odbijač. Prepričajte se, ali ni blokiran z majhnim predmetom.
o o o	Sesalnik se je zagozdil.	Premaknite sesalnik in nadaljujte s čiščenjem.

Če se težava še vedno obstaja preverite, ali je baterija napolnjena do konca. Nato izklopite in ponovno vklopite sesalnik z glavnim stikalom.

PONASTAVITEV SESALNIKA

Če sesalnik deluje neobičajno ali akumulatorja ni mogoče pravilno napolniti, ga priključite neposredno na napajalnik in ga pustite čez noč. Sesalnik bo ponastavljen na aktivirale se bodo prvotne tovarniške nastavitve.

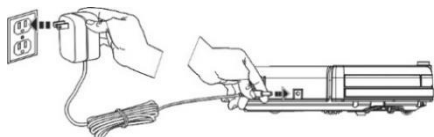

Izklopite sesalnik glavnim stikalom, da preprečite morebitno premikanje. Nato priključite napajalni pretvornik neposredno na sesalnik. Popolna napolnjenost baterije bo signalizirana s prižigom vseh LED diod na zgornji plošči.

POLNJENJE

Za polnjenje sesalnika pritisnite tipko „HOME“ (6) na daljinskem upravljalniku. Sesalnik se naključno premika po prostoru. Nato poišče signal, ki ga postaja oddaja v polmeru od 1 do 2 metra okoli polnilne postaje. Aparat se vrne in sproži samodejno polnjenje baterije. Med polnjenjem utripajo modre diode na sesalniku. Ko se baterija napolni do konca, ostanejo diode prižgane.

V kolikor med čiščenjem zazna nizko zmogljivost baterije, sesalnik samodejno poišče polnilno postajo in sproži polnjenje. Polnilno postajo pustite vklopljeno ves čas. Če ne bi bila vklopljena, je sesalnik ne bi mogel najti.

NEGA BATERIJE

- Za polnjenje priporočamo uporabo polnilne postaje.
- Če želite robotski sesalnik prepeljati drugam ali ga ne boste dalj časa uporabljali, ga izklopite z glavnim stikalom.
- Če naprave ne boste uporabljali dalj časa, vzemite baterije iz daljinskega upravljalnika.
- Za napajanje sesalnika se uporabljajo visokokakovostne baterijske celice takšnih parametrov, ki ne potrebujejo formatnega polnjenja.
- Sesalnik je zaščiten s posebno varovalko. Le ta prekine dovod električne energije, ko se baterija napolni. S tem preprečuje prekomerno polnjenje baterije. Zato baterije ni potrebno menjavati pogosto. Tako je zagotovljena njena dolga življenjska doba, hkrati pa je sesalnik vedno pripravljen za takojšnje čiščenje.

REDNO VZDRŽEVANJE ROBOTSKEGA SESALNIKA

Za najučinkovitejše čiščenje in za preprečevanje poškodb robotskega sesalnika priporočamo, da ga redno vzdržujete.

VSEBNIK ZA NEČISTOČE

Po vsakem čiščenju izpraznite vsebnik za umazanijo.

Polnjenje vsebnika za prah bistveno vpliva na sesalno moč sesalnika in kakovost čiščenja.

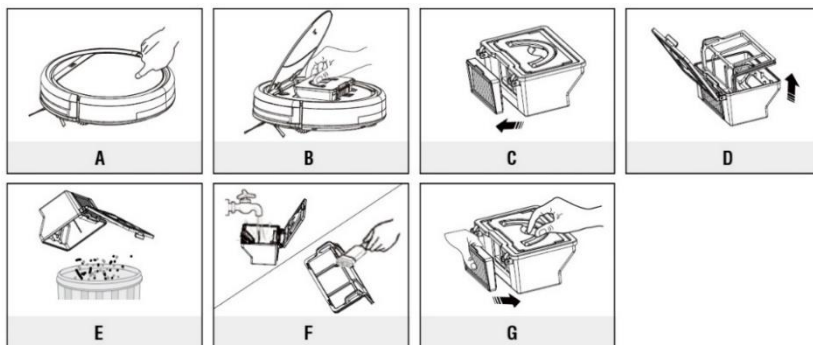

HEPA filter

- filter očistite vsakih 14 dni s trkanjem, krtačo za prah ali sesanjem s standardnim sesalnikom
- Ne pomivajte HEPA filtra z vodo.

- priporočamo HEPA filter zamenjate vsakih 6 mesecev z novim
- sesanje z umazanim HEPA filtrom lahko poškoduje sesalnik
- sesanje brez vložnega HEPA filtra lahko poškoduje sesalnik

ČIŠČENJE SENZORJEV, KONTAKTOV IN ŠČETK

Najmanj enkrat na teden preglejte obe čistilni strani in odprtino dovoda zraka ter odstranite zapletene dlake in druge smeti. S sesalnika odstranite stransko krtačo za čiščenje, tako da odvijete križni vijak. Redno preverjajte sprednje kolesce in ga očistite.

Enkrat mesečno očistite polnilne kontakte na sesalniku in polnilni postaji z mehko krpo. Na enak način očistite tudi tri senzorje na dnu sesalnika, označene s točkami v kolesu (glej sliko).

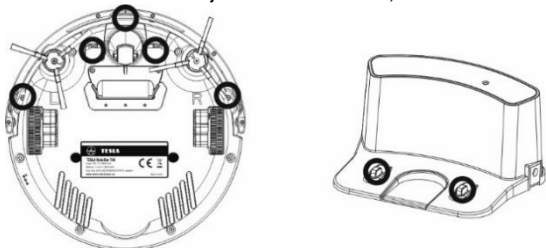

GARANCIJSKI SERVIS

Za upravičeno uveljavitev reklamacije se prosim obrnite na prodajalca, kjer ste izdelek kupili.

Garancija NE VELJA za:

- Uporaba naprave v namen, kateremu ne služi
- običajna obraba
- neupoštevanje „Pomembnih varnostnih napotkov“ v uporabniškem priročniku
- elektromehanske ali mehanske poškodbe, nastale zaradi nepravilne uporabe
- Škoda zaradi naravnih katastrof, kot so voda, požar, statična elektrika, prenapetost itd..
- škoda, ki nastane zaradi nepooblaščenega popravila
- serijska številka naprave ni čitljiva
- baterijo, če po več kot 6 mesecih delovanja nima svoje prvotne zmogljivosti (garancija za zmogljivost baterije je 6 mesecev)

IZJAVA O ISTOVETNOSTI

Mi, družba INTER-SAT org. složka, izjavljamo, da je ta oprema v skladu z osnovnimi zahtevami in drugimi ustreznimi določami standardov in predpisov, ki se nanašajo na to vrsto opreme.



Ta izdelek spolnjuje zahteve Evropske unije.



Če je ta simbol s prečrtanim košem za odpadke na kolesu pritrjen na izdelek pomeni, da je izdelek zajet v Evropsko direktivo 2002/96 / ES. Prosimo, da se pozanimате za lokalni sistem ločenega zbiranja električnih in elektronskih izdelkov. Upoštevajte lokalne predpise in ne odlagajte dotrajanih izdelkov med običajne gospodinjinske odpadke.

Oblika in specifikacija se lahko spremenijo brez predhodnega obvestila.

Poštovani kupče,
hvala vam što ste odabrali usisavač TESLA RoboStar T40.

Prije uporabe robotskog usisavača, pažljivo pročitajte pravila sigurne uporabe i pridržavajte se svih uobičajenih sigurnosnih pravila.

- **Prije uporabe, pažljivo pročitajte cijelu uputu za uporabu.**
- **Sačuvajte ovu uputu za korisnike.**
- **Pridržavajte se pravila navedenih u ovoj uputi radi smanjenja rizika od oštećenja robotskog usisavača ili za slučaj da se vi ozljedite.**

VAŽNA SIGURNOSNA UPOZORENJA

Ovo je složeni elektromehanički uređaj i stoga obratite pozor na ove smjernice:

- Aparat je namijenjen isključivo za uporabu u zatvorenim prostorima na sobnoj temperaturi (najviše 40°C).
- Aparat nije namijenjen za uporabu na otvorenom niti u komercijalnim ili industrijskim prostorima.
- Upotrebljavajte robotski usisavač što češće za najbolji učinak čišćenja.
- Prije uporabe provjerite da su spremnik za prljavštinu i filter ispravno ugrađeni.
- Upotrebljavajte samo originalni pribor, namijenjen za taj model.
- Za punjenje upotrebljavajte samo pribor koji je isporučio proizvođač robotskog usisavača. Upotreba neoriginalnog pribora može dovesti do oštećenja robotskog usisavača, električnog udara ili čak požara.
- Ne dirajte dijelove spojene na električnu mrežu ako su vam ruke mokre.
- Ne ostavljajte aparat bez nadzora u prisutnosti djece i ne upotrebljavajte ga u sobi u kojoj spava malo djeteta.
- Ne dopustite djeci da upotrebljavaju robotski usisavač, čak ni pod nadzorom odrasle osobe.
- Ne sjedajte na robotski usisavač i ne stavljate na njega druge predmete.
- Ne upotrebljavajte aparat ako je oštećen priključni električni kabel.
- Ne otvarajte i ne popravljajte aparat jer se tako izlažete opasnosti od strujnog udara i gubitka jamstva.
- Ne upotrebljavajte aparat ako su vam ruke ili noge mokre.
- Čuvajte ga izvan dosega zapaljivih i hlapljivih tvari.
- Ne upotrebljavajte aparat u vrlo toplom, prašnjavom ili vlažnom okruženju.
- Izbjegavajte djelovanje toplinskog zračenja na plastičnu površinu aparata.
- Ne upotrebljavajte ga u blizini predmeta s vodom koji bi ga mogli oštetiti, npr. prevrtanjem posude s vodom.
- Izbjegavajte prskanje robotskog usisavača ili njegovih unutarnjih dijelova tekućinom koja bi ga mogla oštetiti.
- Ne čistite robotski usisavač vodom.
- Robotski usisavač nije voodootporan.
- Ne upotrebljavajte robotski usisavač na mokrom podu.
- Robotski usisavač nije namijenjen za uporabu na povišenim mjestima bez ograde - galeriji za spavanje, stubištu, balkonu, namještaju i slično. Aparat je opremljen sensorima protiv pada, no

moгу nastati okolnosti kada upravljački sustav pogrešno procijeni situaciju (prijava senzora, trenutni kvar senzora, odbljesak svjetla, nakupljena nečistoća itd.) i ne spriječi pad (nezaustavi aparat). U tim slučajevima prodajno mjesto ne može kupcu priznati nikakvo pravo za tako nastalu štetu na aparatu.

- Ne usisavajte tekućine, goruće cigarete, šibice, zapaljive tvari, krhotine, oštre predmete, brašno, cement, žbuku, čavle, rasute materijale, veće komade papira, plastične vrećice i druge predmete koji mogu oštetiti usisavač.
- Pri usisavanju može doći do punjenja elektrostatičkim nabojem koji za korisnika može biti opasan.
- O upotrebi robotskog usisavača informirajte i ukućane radi izbjegavanja ozljeda.
- Ne upotrebljavajte robotski usisavač ako je spremnik za prljavštinu pun.
- Proizvođač i uvoznik u Europsku uniju ne odgovaraju za štete prouzročene uporabom aparata kao što su ozljede, opekline, požar, rane, oštećenje drugih stvari i slično.

SADRŽAJ PAKIRANJA

Pažljivo provjerite jeste li raspakirali sav isporučeni pribor. Preporučamo vam da tijekom jamstvenog razdoblja zadržite originalnu kartonsku kutiju, korisnički priručnik i materijal za pakiranje.

POPIS

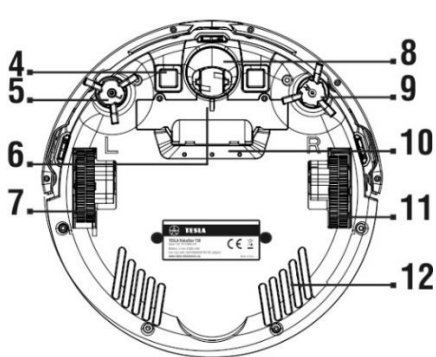
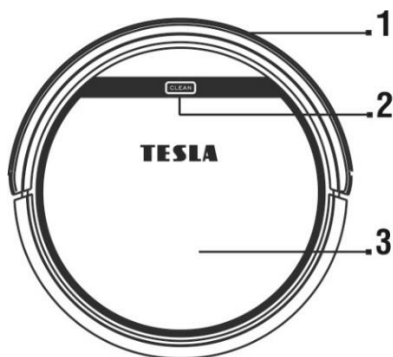

- | | |
|---|-------------------------------|
| 1 | Prednji branik |
| 2 | Početak/završetak čišćenja |
| 3 | Otvaranje/zatvaranje poklopca |

- | | |
|----|----------------------|
| 7 | Lijevi kotač |
| 8 | Prednji kotač |
| 9 | Desna četka |
| 10 | Otvor za dovod zraka |
| 11 | Desni kotač |
| 12 | Donji poklopac |

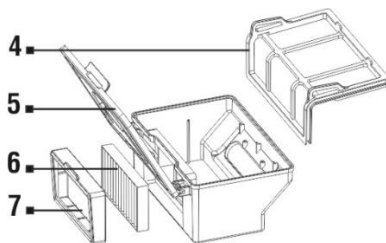
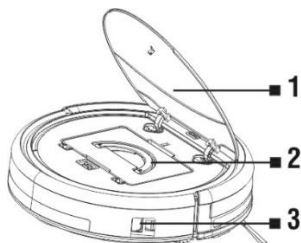

- | | | | |
|---|--|---|---|
| 1 | Gornji poklopac | 5 | Vrata spremnika za smeće |
| 2 | Spremnik za prljavštinu | 6 | Zračni filter visoke učinkovitosti |
| 3 | Glavni prekidač (tipka uključiti/isključiti) | 7 | Okvir zračnog filtra visoke učinkovitosti |
| 4 | Glavni filter | | |

PRVO POKRETANJE - PAMETNO ČIŠĆENJE

- Uklonite iz prostorija sve prepreke koje mogu sprečavati učinkovito čišćenje.
 - Uklonite predmete koje može oštetiti rad robotskog usisavača.
 - Tepih je kod brisanja potrebno osigurati tako da se robot na njega ne popne tijekom čišćenja. Ako je na usisavaču ugrađen modul brisanja sa spremnikom za vodu, moglo bi doći do prekida čišćenja, a moguće i neželjenog namakanja tepiha.
 - Izravna sunčeva svjetlost može smanjiti osjetljivost infracrvenih senzora usisavača i stoga spriječite izloženost izravnoj svjetlosti.
 - Crni namještaj ne mora biti ispravno prepoznat s obzirom na fizikalno stanje infracrvenih senzora. Zato može doći do blagog udara koji će ublažiti prednji branik.
1. Stavite baterije u daljinski upravljač, pazeći na ispravan polaritet.
 2. Uključite stanicu za punjenje u električnu utičnicu s pomoću adaptera za napajanje od 230 V.

Idealno postavljanje baze za punjenje

Ispred prednje strane ne smije biti nikakvih prepreka na udaljenosti od 2 metra, a bočno na udaljenosti od 1 metra. Mora biti na ravnoj površini pa stoga preporučamo zalijepiti stanicu za zid ili pod obostrano ljepljivom trakom za učvršćivanje njezinog položaja. Stavite kabel za punjenje tako da se neće omotati oko četke za čišćenje. U području baze za punjenje 15 cm iznad zemlje ne smije biti postavljeno ogledalo ili drugi predmeti jakog odraza. Baza ne smije biti izložena izravnoj sunčevoj svjetlosti.

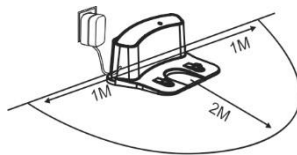

3. Stavite usisavač u stanicu za punjenje i baterija usisavača početi će se automatski puniti.
4. Kada je baterija potpuno napunjena, zasvijetlit će sve LED diode na gornjem panelu.
5. Uključite glavni prekidač na tijelu usisavača (tipka Uključivanje/isključivanje).
6. Prije pokretanja usisavača pripremite prostoriju tako da na podu ne bude nikakvih predmeta koji mogu sprečavati rad usisavača (veći papiri, kabeli, naljepnice, mali predmeti, neodgovarajuće postavljene tepih i slično).
7. Pomaknite stolice i druge veće predmete tako da usisavač može bez problema doprijeti i do nepristupačnih mjesta.
8. To je najčešće upotrebljavani način čišćenja. Aparat upotrebljava naprednu žiroskopsku navigaciju i tako se kreće trasom čišćenja koja je optimizirana za što bolje čišćenje poda.
9. Pritisnite tipku „AUTO“ na gornjem panelu ili tipku „7“ na daljinskom upravljaču.
10. Usisavač će početi automatsko čišćenje koje će trajati sve do gotovo potpunog pražnjenja baterije, a zatim će usisavač automatski potražiti stanicu za punjenje i pokrenuti punjenje baterije.
11. Za prekid/zaustavljanje čišćenja, ponovno pritisnite tipku „CLEAN“.

12. Pritiskom tipke „**CLEAN**“ na usisavaču u trajanju od 3 sekunde stavljate aparat u „Stanje pripravnosti“.
13. Usisavač se automatski prebacuje u „Stanje pripravnosti“ ako se ne upotrebljava dulje od 10 minuta.

NAMJEŠTANJE VREMENA

- Pritiskom tipke „**CLOCK**“ na daljinskom upravljaču ulazite u „Namještanje vremena“, a za namještanje se koristite tipkama sa strelicama (SS:MM).
- Ponovnim pritiskom tipke „**CLOCK**“ potvrđujete i spremate namješteno vrijeme.
- Uspješno „Namještanje vremena“ bit će potvrđeno zvučnim signalom usisavača.

PLANIRANJE ČIŠĆENJA

- Usisavač će čistiti uvijek u namješteno vrijeme.
- Pritiskom tipke „**PLAN**“ na daljinskom upravljaču ulazite u „Planiranje čišćenja“.
- Namjestite početak čišćenja pomoću tipki sa strelicama na gornjoj polovici zaslona daljinskog upravljača (SS:MM).
- Ponovnim pritiskom tipke „**PLAN**“ potvrdite namješteno vrijeme „Planiranog čišćenja“.
- Namješteno vrijeme briše se isključivanjem usisavača (Glavni prekidač uključi/isključi).
- Uspješno „Planiranje čišćenja“ bit će potvrđeno zvučnim signalom usisavača.

VIRTUALNI ZID

TESLA RoboStar T40 podržava virtualni zid TESLA RoboStar W20 koji nije sastavni dio pakiranja robotskog usisavača. Virtualna stijena stvara nevidljivi zid koji robotski usisavač ne može prijeći. Možete, na primjer, spriječiti prelazak u susjednu prostoriju, onemogućiti penjanje na debeli tepih, zaštititi lomljive predmete ili ograditi područje s kabelima. Više informacija pronaći ćete na www.tesla-electronics.eu.

DALJINSKO UPRAVLJANJE

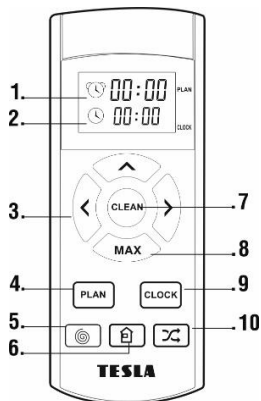

- 1 Vrijeme početka planiranog čišćenja
- 2 Trenutačno vrijeme
- 3 Tipka sa strelicom za kretanje usisavača
- 4 Planirano (odgođeno) čišćenje
- 5 Spiralno čišćenje
- 6 Odlazak do stanice za punjenje
- 7 Pokretanje/zaustavljanje PAMETNOG čišćenja
- 8 Povećanje usisne sile za duboko čišćenje
- 9 Namještanje vremena
- 10 Automatsko čišćenje

UPRAVLJANJE DALJINSKIM UPRAVLJAČEM

1. Tipka „**CLEAN**“ (7)

- pokretanje/zaustavljanje PAMETNOG čišćenja

1. Tipke sa strelicom (3)

Tipka ▲ : povećanje vremena kod namještanja plana čišćenja i namještanja vremena

Tipka ▲ : tipka sa strelicom za kretanje prema naprijed

Tipka „**MAX**“: smanjenje vremena kod namještanja plana čišćenja i namještanja vremena

Tipka „**MAX**“: tipka sa strelicom za kretanje prema natrag

Tipka ◀ : pomak s namještanja minuta na sate kod namještanja plana čišćenja i namještanja vremena

Tipka ◀ : tipka sa strelicom za skretanje ulijevo

Tipka ▶ : pomak s namještanja sata na minute kod namještanja plana čišćenja i namještanja vremena

Tipka ▶ : tipka sa strelicom za skretanje udesno

2. Tipka „**PLAN**“ (4)

- ulazak u „Planiranje čišćenja“; pomoću tipki sa strelicom namjestite početak čišćenja na gornjoj polovici zaslona daljinskog upravljača (SS:MM)
- ponovnim pritiskom tipke potvrdite namješteno vrijeme „Planiranog čišćenja“

3. Tipka **CLOCK** (9)

- ulazak u „Namještanje vremena“; koristite se tipkama sa strelicama (SS:MM)
- ponovnim pritiskom tipke potvrdite namješteno vrijeme

4. Tipka „**KUĆICA**“ (6)

- nakon pritiska ove tipke, usisavač traži stanicu za punjenje i počinje se puniti.

5. Tipka „**SPIRALA**“ (5)

- nakon pritiska ove tipke, usisavač počinje čistiti u krugovima - ciljano čišćenje

6. Tipka „**AUTO**“ (10)

- nakon pritiska ove tipke, usisavač počinje automatsko čišćenje

7. Tipka „**MAX**“ (8)

- pritiskom ove tipke povećavate usisnu snagu usisavača na maksimalnu snagu za dubinsko čišćenje; ovaj način rada upotrebljava se kod većeg onečišćenja poda ili za temeljito usisavanje tepiha

BAZA ZA PUNJENJE

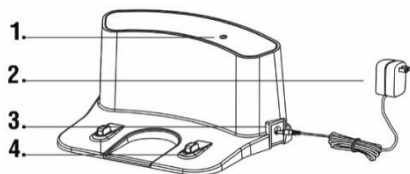

- 1 Pokazatelj priključenog napajanja
- 2 Izvor napajanja
- 3 Ulaz za punjenje
- 4 Priklučci za punjenje

BRISANJE VODOM

Natakните na usisavač pločicu s krpom za brisanje, za što služe dva otvora na donjoj strani usisavača označena slovom „M“. Dodajte vodu u spremnik za brisanje vodom samo nakon što ste spremnik izvadili iz usisavača. Otklopite plastični poklopac i ulijte vodu u plastični spremnik za vodu. Pri rukovanju spremnikom za brisanje vodom može doći do laganog curenja, npr. ostatka vode. U tom slučaju poliveno mjesto odmah obrišite suhom krpom. Ne polijevajte usisavač ni njegov unutarnji dio vodom jer usisavač nije vodootporan. Preporučamo brisanje poda čistom vodom jer se sredstvo za čišćenje može pjeniti i tako pogoršati kapanje vode na krpu za brisanje te uzrokovati mrlje na podu nakon sušenja.

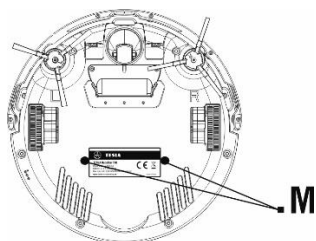

Ako je krpa nakon čišćenja prljava, možete ju pažljivo oprati u vodi. Pažljivo skidajte krpu s držača da ne biste brzim pokretom oštetili suhu traku na čičak na držaču. Navlažite malo krpu vodom za brže i neometanje brisanje.

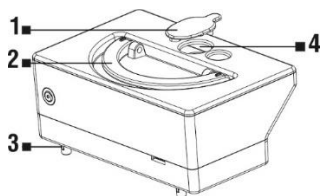

- 1 Poklopac otvora za vodu
- 2 Ručka za izvlačenje iz usisavača
- 3 Otvor za vlaženje krpe vodom
- 4 Otvor za vodu

- Voda bi prirodno trebala pomalo kapati iz lijevog i desnog plastičnog dijela.
- Lagano pritisnite i otvorite gornji poklopac usisavača, izvadite spremnik s prašinom i umetnite na njegovo mjesto spremnik s vodom.
- Spremnik treba biti pažljivo točno umetnuti i poravnati na određeno mjesto u usisavaču.
- Zatvorite gornji poklopac usisavača.

- Pritisnite tipku „**CLEAN**“ za pokretanje brisanja vodom.
- U tom načinu rada isključeno je usisavanje, a rade samo bočne četke za čišćenje.
- Voda kaplje automatski i zato ne ostavljate usisavač da stoji na mjestu, bez kretanja ili s ostatcima vode u spremniku za vodu kako biste izbjegli izlijevanje vode po podu.
- Krpu od mikrovlakana ne upotrebljavajte za brisanje tepiha i neravnih površina.
- Izvadite spremnik za vodu po završetku čišćenja.
- Iz sigurnosnih razloga, ne punitite baterije kada je spremnik za vodu u usisavaču.
- Ne polijevajte usisavač ni njegov unutarnji dio vodom.
- Usisavač nije vodootporan.

BRISANJE SUHOM KRPOM

- Za uklanjanje sitne pršine i poliranje poda.
- Natakните na usisavač pločicu s krpom za brisanje, za što služe dva otvora na donjoj strani usisavača označena slovom „**M**“.
- Krpu od mikrovlakana ne upotrebljavajte za brisanje tepiha i neravnih površina.

POPIS SIGNALA STANJA DIODA

Stanje	LED diode
Punjenje	Sve diode postepeno trepere
Potpuno napunjena baterija	Sve diode svijetle
Odabrani način rada	Sve diode polako trepere
Slaba baterija	Središnja dioda treperi
Način povratka u stanicu za punjenje	Središnja dioda polako treperi
Način čišćenja	Središnja dioda svijetli
Način čišćenja kruženjem po prostoriji	Središnja dioda svijetli, dioda ispod nje treperi
Način čišćenja jednog mjesta	Središnja dioda svijetli, dioda iznad nje treperi

POPIS ZVUČNIH SIGNALA

Kratki ton	Uzrok	Rješenje
o	Bočni kotači ili bočne četke za čišćenje ne rade.	Provjerite prednji kotačić za kretanje i bočne četke za čišćenje i očistite ih.
o o	Kvar donjeg ili prednjeg senzora.	Očistite donje senzore, lagano pritisnite prednji branik. Provjerite da se nije zaglavio zbog nekog sitnog predmeta.
o o o	Usisavač se zaglavio.	Premjestite usisavač i nastavite s čišćenjem.

U slučaju da se problem ne riješi, provjerite je li baterija potpuno napunjena, a zatim isključite i uključite usisavač na glavnom prekidaču.

VRAĆANJE USISAVAČA NA IZVORNE POSTAVKE

U slučaju da se usisavač ponaša nestandardno i baterija se neće napuniti ispravno do punog kapaciteta, spojite ju izravno na uređaj za napajanje na dulje vrijeme, na primjer preko noći. Usisavač će se vratiti na izvorne tvorničke postavke.

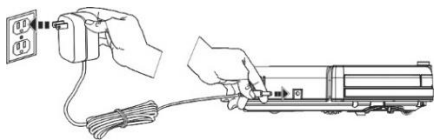

Isključite usisavač na glavnom prekidaču da biste ga onemogućili da se kreće. Zatim na usisavač izravno spojite adapter za napajanje. Kada je baterija potpuno napunjena, zasvijetlit će sve LED diode na gornjem panelu.

PUNJENJE

Želite li puniti usisavač, pritisnite tipku „**KUĆICA**“ (6) na daljinskom upravljaču. Nasumičnim kretanjem po prostoriji usisavač traži signal stanice koji se odašilje u krugu od 1 do 2 metra od baze za punjenje i automatski počinje punjenje baterije. Tijekom punjenja trepere plave LED diode na usisavaču, a kad je baterija napunjena, LED diode zasvijetle.

U slučaju prepoznavanja niske razine napunjenosti baterije tijekom čišćenja, usisavač će automatski potražiti stanicu za punjenje i pokrenuti punjenje. Stanicu za punjenje stalno držite priključenu na električnu mrežu jer ako nije priključena, usisavač ju neće moći naći.

BRIGA O BATERIJI

- Za punjenje preporučamo upotrebu stanice za punjenje.
- Ako ćete robotski usisavač prenositi ili ga nećete dulje vrijeme upotrebljavati, isključite ga na glavnom prekidaču.
- Ako aparat nećete dulje vrijeme upotrebljavati, izvadite baterije iz daljinskog upravljača.
- Za punjenje usisavača upotrijebljena je baterija kvalitetne marke koja ne zahtijeva formatiranje.
- Usisavač je opremljen posebnim osiguranjem koje, nakon što je baterija napunjena, prestaje opskrbljivati bateriju energijom i tako sprečava prekomjerno punjenje pa zato bateriju ne treba često mijenjati. Time se osigurava dugi vijek baterije, a istodobno je usisavač uvijek spreman ponovno započeti čišćenje.

PRAVILNO ODRŽAVANJE ROBOTSKOG USISAVAČA

Preporučamo da redovito održavate usisavač za što učinkovitije čišćenje i sprečavanje oštećenja robotskog usisavača.

SPREMNIK ZA PRLJAVŠTINU

Nakon svakog čišćenja, ispraznite spremnik za prljavštinu.

Napunjenost spremnika za prašinu značajno utječe na usisnu snagu usisavača i kvalitetu čišćenja.

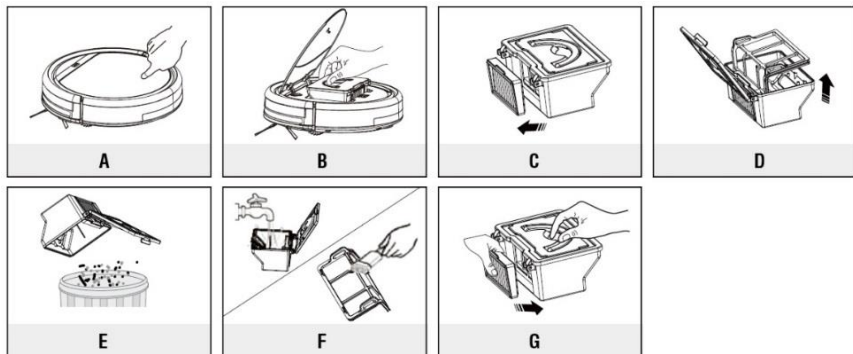

Zračni filtar visoke učinkovitosti

- Očistite filtar svakih 14 dana tako da ga protresete, očistite četkom za prašinu ili usisate klasičnim usisavačem.
- Ne perite ovaj filtar vodom.
- Preporučamo zamjenu ovog filtra svakih 6 mjeseci.
- usisavanje s prljavim zračnim filtrom visoke učinkovitosti može oštetiti usisavač
- usisavanje bez umetnutog zračnog filtra visoke učinkovitosti može oštetiti usisavač

ČIŠĆENJE SENZORA, PRIKLJUČAKA I ČETKI

Najmanje jedanput tjedno provjerite obje bočne četke za čišćenje, zajedno s otvorom za dovod zraka i uklonite s njim namotane vlasi kose i ostale nečistoće. Bočne četke za čišćenje izvadite iz usisavača odvrtanjem vijka s križnim utorom. Redovito provjeravajte i čistite prednji kotač.

Jedanput mjesečno očistite priključke za punjenje na usisavaču i stanici za punjenje mekom tkaninom. Na isti način očistite tri senzora s donje strane usisavača, označene kružićima (pogledajte sliku).

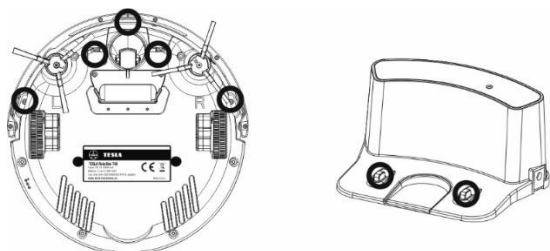

POPRAVAK U JAMSTVENOM ROKU

Za popravak u jamstvenom roku obratite se prodajnom mjestu na kojem se kupili svoj proizvod marke TESLA.

Jamstvo se NE ODNOSI na:

- uporabu aparata u druge svrhe
- habanje uslijed redovne uporabe
- nepridržavanje „Važnih sigurnosnih uputa“ navedenih u korisničkom priručniku
- elektromehaničko ili mehaničko oštećenje zbog nepravilne uporabe
- štetu koju nanese prirodne sile kao što su voda, požar, statički elektricitet, prenapon itd.
- štetu nastalu zbog neovlaštenog popravka
- nečitljiv serijski broj aparata
- bateriju, ako nakon više od 6 mjeseci uporabe ne zadržava izvorni kapacitet (jamstvo na kapacitet baterije je 6 mjeseci)

IZJAVA O SUKLADNOSTI

Mi, INTER-SAT LTD, org. složka, izjavljujemo da je ovaj uređaj u skladu s bitnim zahtjevima i drugim primjerenim odredbama normi i propisa relevantnih za ovaj tip uređaja.



Ovaj proizvod zadovoljava zahtjeve Europske unije.



Ako je proizvodu pridružen simbol prekrížene kante za smeće, to znači da se na proizvod odnosi europska direktiva 2002/96/EZ. Molimo vas da se informirate o lokalnom sustavu odvojenog prikupljanja električnih i elektroničkih proizvoda. Pridržavajte se lokalnih propisa i ne odlažite stare proizvode u komunalni otpad. Ispravno odlaganje starih proizvoda pomaže spriječiti potencijalne negativne posljedice za životno okruženje i zdravlje ljudi.

Dizajn i specifikacije mogu se izmijeniti bez prethodnog upozorenja. Moguće su tiskarske pogreške.

**Stimate client,
vă mulțumim că ați ales TESLA RoboStar T40.**

Înainte de a utiliza aspiratorul robot, vă rugăm să citiți cu atenție regulile de utilizare în siguranță și să respectați toate regulile generale de siguranță.

- **Înainte de utilizare, citiți cu atenție întregul Manual de utilizare**
- **Păstrați acest Manual de utilizare**
- **Respectați regulile din acest Manual pentru a reduce riscul deteriorării aspiratorului robot sau al rănirii dumneavoastră**

INSTRUCȚIUNI DE SIGURANȚĂ IMPORTANTE

Acest aparat este un dispozitiv electromecanic complex, vă rugăm să acordați atenție următoarelor instrucțiuni:

- Aparatul este destinat exclusiv utilizării în interior, la temperatura camerei (max. 40°C).
- Aparatul nu este destinat utilizării în aer liber sau într-un mediu comercial sau industrial.
- Pentru un efect maxim de curățare, utilizați aspiratorul robot cât mai des.
- Înainte de utilizare, asigurați-vă că rezervorul de impurități și filtrul sunt montate corect.
- Utilizați numai accesoriile originale concepute pentru acest model.
- Pentru încărcare, utilizați numai accesoriile furnizate de producătorul aspiratorului robot. Utilizarea altor accesorii decât cele originale poate duce la deteriorarea aspiratorului robot, electrocutare sau incendiu.
- Nu atingeți părțile conectate la rețeaua electrică cu mâinile ude.
- Nu lăsați aparatul nesupravegheat în prezența copiilor, nu-l folosiți într-o încăpere unde doarme un copil mic.
- Nu permiteți copiilor să utilizeze aspiratorul robot, nici chiar sub supravegherea unui adult.
- Nu vă așezați pe aspiratorul robot și nu plasați pe el niciun fel de obiecte.
- Nu utilizați aparatul dacă cablul de alimentare este deteriorat.
- Nu deschideți și nu reparați aparatul, astfel v-ați expune riscului rănirii prin electrocutare și al anulării garanției.
- Nu utilizați aparatul dacă aveți mâinile sau picioarele ude.
- Păstrați-l departe de substanțe inflamabile și volatile.
- Nu utilizați aparatul în medii extrem de calde, prăfuite sau umede.
- Evitați expunerea suprafeței din plastic a aparatului la căldură radiantă.
- Nu utilizați aparatul în apropierea obiectelor cu apă care l-ar putea deteriora, de ex., prin răsturnarea recipientului cu apă.
- Evitați stropirea aspiratorului robot sau a interiorului acestuia cu un lichid care l-ar putea deteriora.
- Nu curățați aspiratorul robot cu apă.
- Aspiratorul nu este rezistent la apă.
- Nu utilizați aspiratorul pe podele umede.
- Aspiratorul robot nu este destinat utilizării în locuri înălțate, fără bariere - etaje, scări, balcoane, mobilier și altele. Aparatul este dotat cu senzori anti-cădere, dar pot interveni circumstanțe când

sistemul de control evaluează situația incorect (senzor murdar, defectarea senzorului, reflectarea luminii, impurități prinse etc.) și nu împiedică căderea (nu oprește aparatul). În aceste cazuri, vânzătorul nu poate accepta nicio eventuală pretenție a cumpărătorului pentru o astfel de deteriorare a aparatului.

- Nu aspirați lichide, țigări aprinse, chibrituri, substanțe inflamabile, cioburi, obiecte ascuțite, făină, ciment, tencuială, cuie, materiale pulverulente, bucăți mai mari de hârtie, pungi din plastic sau alte obiecte care pot deteriora aspiratorul.
- În timpul aspirării poate avea loc o încărcare electrostatică, care poate fi periculoasă pentru utilizator.
- Informați-vă și locuitorii în privința utilizării aspiratorului robot pentru a preveni rănirea.
- Nu utilizați aspiratorul robot în cazul în care rezervorul de impurități este plin.
- Producătorul și importatorul în Uniunea Europeană nu sunt răspunzători pentru daunele cauzate prin funcționarea aparatului, cum ar fi rănirea, opărirea, incendiul, vătămarea corporală, deteriorarea altor bunuri etc.

CONȚINUTUL AMBALAJULUI

Verificați cu atenție dacă ați despachetat toate accesoriile furnizate, pe perioada de garanție vă recomandăm să păstrați cutia originală din carton, Manualul de utilizare și materialul de ambalare.

DESCRIERE

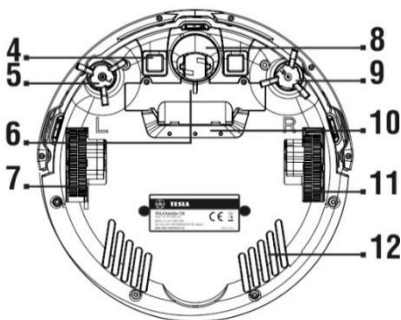
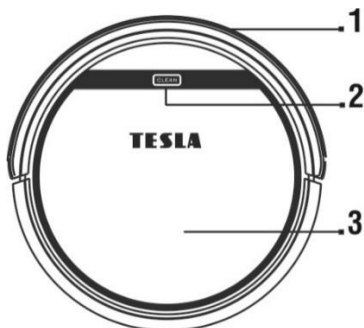

- | | |
|---|----------------------------------|
| 1 | Protecție frontală la impact |
| 2 | Pornirea/Terminarea curățării |
| 3 | Deschiderea/închiderea capacului |

- | | |
|----|----------------------------|
| 7 | Roată de deplasare stânga |
| 8 | Roată de deplasare față |
| 9 | Perie dreapta |
| 10 | Orificiu de aspirare |
| 11 | Roată de deplasare dreapta |
| 12 | Capac inferior |

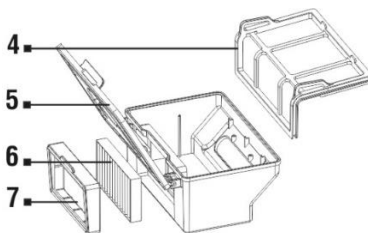
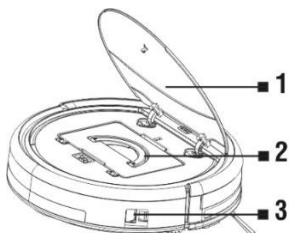

- | | | | |
|---|--|---|--------------------------------|
| 1 | Capac superior | 5 | Ușa rezervorului de impurități |
| 2 | Rezervor de impurități | 6 | Filtru HEPA |
| 3 | Înterupător principal (butonul pornire/oprire) | 7 | Cadru pentru filtrul HEPA |
| 4 | Filtru primar | | |

PRIMA CURĂȚARE - CURĂȚARE SMART

- Îndepărtați toate obstacolele din încăperi, care pot împiedica curățarea eficientă.
- De asemenea, îndepărtați obiectele care pot deteriora funcționarea aspiratorului robot.
- În timpul spălării, covorul trebuie să fie asigurat, astfel încât robotul să nu treacă peste el. Dacă pe aspirator este instalat un modul de mop cu rezervor de apă, curățarea ar putea fi întreruptă sau ar putea avea loc udarea nedorită a covorului.
- Lumina directă a soarelui poate reduce sensibilitatea senzorilor infraroșii ai aspiratorului, vă rugăm să evitați lumina directă a soarelui.
- Este posibil ca mobilierul negru să nu fie detectat corect având în vedere natura fizică a senzorilor infraroșii. Prin urmare, poate avea loc un impact ușor, care va fi amortizat de protecția frontală la impact.

1. Introduceți bateriile în telecomandă respectând polaritatea corectă.
2. Conectați stația de încărcare la o priză electrică cu ajutorul adaptorului de alimentare de 230 V.

Locația ideală pentru baza de încărcare

În fața părții frontale nu au voie să se afle niciun fel de obstacole până la o distanță de 2 metri, iar pe lateral, până la o distanță de 1 metru.

Suprafața trebuie să fie plană, vă recomandăm să lipiți stația de perete sau de podea cu o bandă adezivă cu două fețe pentru a-i fixa ferm poziția. Poziționați cablul de alimentare, astfel încât să nu se încurce în periile de curățare. În zona bazei de încărcare, la 15 cm deasupra solului, nu are voie să fie plasate oglinzi sau alte obiecte cu reflexie puternică. Baza nu are voie să fie expusă la lumina directă a soarelui.

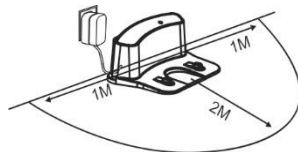

3. Plasați aspiratorul în stația de încărcare și bateria aspiratorului începe să se încarce în mod automat.
4. Încărcarea completă a bateriei va fi semnalizată prin iluminarea tuturor LED-urilor de pe panoul superior.
5. Porniți întrerupătorul principal de pe corpul aspiratorului (butonul Pornire/Oprire).
6. Înainte de a porni aspiratorul pregătiți încăperea, astfel încât să nu se afle obiecte pe podea, care să împiedice funcționarea aspiratorului (hârtii mai mari, cabluri, autocolante, obiecte mici, covor așezat necorespunzător etc.).
7. Mutați scaunele și orice alte obiecte mai mari, astfel încât aspiratorul să poată ajunge cu ușurință chiar și în locuri inaccesibile.
8. Aceasta este cea mai folosită metodă de curățare. Aparatul utilizează navigație giroscopică

avansată și se deplasează pe traseul de curățare, care este optimizat pentru cea mai bună curățare a podelei.

- Apăsăți butonul „**CLEAN**” de pe panoul superior sau butonul „7” de pe telecomandă.
- Aspiratorul începe curățarea automată, care continuă până la descărcarea aproape completă a bateriei, apoi aspiratorul caută automat stația de încărcare și pornește încărcarea bateriei.
- Pentru întreruperea/oprirea curățării, apăsați din nou butonul „**CLEAN**”.
- Prin apăsarea butonului „**CLEAN**” de pe aspirator timp de 3 secunde, aduceți aparatul în „Modul standby”.
- Aspiratorul trece automat în „Modul standby” dacă este inactiv mai mult de 10 minute.

SETAREA TIMPULUI

- Prin apsarea butonului „**CLOCK**” de pe telecomandă, intrați în modul „Setarea timpului”, pentru setarea orei, utilizați butoanele de direcție (HH:MM).
- Prin apăsarea repetată a butonului „**CLOCK**”, confirmați și salvați ora setată.
- „Setarea timpului” cu succes va fi confirmată printr-un semnal sonor emis de aspirator.

PLANIFICAREA CURĂȚĂRII

- Aspiratorul va începe curățarea întotdeauna la ora setată.
- Prin apăsarea butonului „**PLAN**” de pe telecomandă, intrați în modul „Planificare curățare”.
- Utilizați butoanele de direcție din jumătatea superioară a afișajului telecomenzii pentru a seta începutul curățării (HH: MM).
- Prin apăsarea repetată a butonului „**PLAN**”, confirmați timpul setat pentru „Curățarea planificată”.
- Ora setată poate fi ștearsă prin oprirea aspiratorului. (Întrerupătorul principal Pornire/Oprire).
- „Planificarea curățării” cu succes va fi confirmată prin semnalul sonor emis de aspirator.

PERETELE VIRTUAL

TESLA RoboStar T40 este compatibil cu peretele virtual TESLA RoboStar W20, care nu face parte din ambalajul aspiratorului robot. Peretele virtual creează un perete invizibil pe care aspiratorul robot nu îl poate trece. Astfel, puteți împiedica de exemplu, trecerea într-o cameră alăturată, intrarea pe un covor cu fir înalt, puteți proteja obiectele fragile sau demarca o zonă cu cabluri.

Mai multe informații găsiți pe www.tesla-electronics.eu.

TELECOMANDA

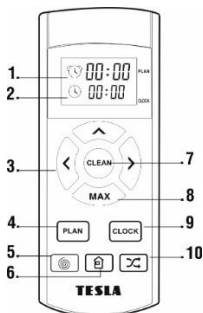

- Ora pentru pornirea curățării planificate
- Ora curentă
- Butonul de direcție a mișcării aspiratorului
- Curățarea planificată (amânată)
- Curățare în spirală
- Revenirea la stația de încărcare
- Pornirea/Oprirea curățării SMART
- Sporirea puterii de aspirare pentru o curățare profundă
- Setarea timpului
- Curățare automată

TELECOMANDA

1. Butonul „**CLEAN**“ (7)

- pornirea/oprirea curățării SMART a aspiratorului

2. Butoanele de direcție (3)

Butonul ▲ : creșterea valorii timpului la planificarea curățării și la setarea timpului

Butonul ▲ : buton de direcție pentru mișcarea înainte

Butonul „**MAX**“: reducerea valorii timpului la planificarea curățării și la setarea timpului

Butonul „**MAX**“: buton de direcție pentru mișcarea în spate

Butonul ◀ : trecerea de la setarea minutelor la setarea orei la planificarea curățării și la setarea timpului

Butonul ◀ : buton de direcție pentru mișcarea în stânga

Butonul ▶ : trecerea de la setarea orei la setarea minutelor la planificarea curățării și la setarea timpului

Butonul ▶ : buton de direcție pentru mișcarea în dreapta

3. Butonul „**PLAN**“ (4)

- intrarea în modul „Planificare curățare“, utilizați butoanele de direcție din jumătatea superioară a afișajului telecomenzii pentru a seta începutul curățării (HH:MM)
- prin apăsarea repetată a butonului, confirmați ora setată a „Curățării planificate“

4. Butonul „**CLOCK**“ (9)

- intrarea în modul „Planificare curățare“, utilizați butoanele de direcție (HH:MM)
- prin apăsarea repetată a butonului, confirmați ora setată

5. Butonul „**HOME**“ (6)

- apăsând, aspiratorul va căuta stația de încărcare și va începe să se încarce.

6. Butonul „**SPIRALĂ**“ (5)

- apăsând, aspiratorul va începe curățarea în cercuri - curățare orientată

7. Butonul „**AUTO**“ (10)

- apăsând, aspiratorul va începe curățarea automată

8. Butonul „**MAX**“ (8)

- apăsând, veți spori puterea de aspirare a aspiratorului la maxim pentru o curățare profundă. Acest mod este utilizat pentru podele mai murdare sau pentru aspirarea temeinică a covoarelor

BAZA DE ÎNCĂRCARE

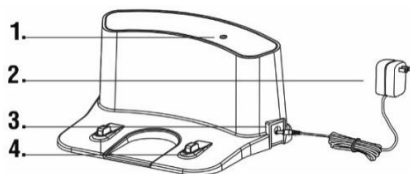

- 1 Indicator de conectare a alimentării
- 2 sursă de alimentare 230 V
- 3 Intrare pentru încărcare 230 V
- 4 Conectori de încărcare

SPĂLAREA CU APĂ

Instalați pe aspirator țesătura de mop, utilizați cele două orificii de instalare din partea inferioară a aspiratorului „M”. Turnați apa în rezervorul de apă numai după scoaterea rezervorului din aspirator. Deschideți capacul din plastic și turnați apă în rezervorul de apă. La manipularea cu rezervorul de apă, poate avea loc o ușoară scurgere de ex., de apă reziduală. În acest caz, ștergeți imediat zona udată cu o cârpă uscată. Nu udați aspiratorul sau partea sa interioară cu apă, aspiratorul nu este rezistent la apă. Vă recomandăm să spălați podeaua cu apă curată, agentul de curățare poate produce spumă și, astfel, înrăutățirea picurării apei pe mop, eventual poate lăsa pete pe podeaua uscată.

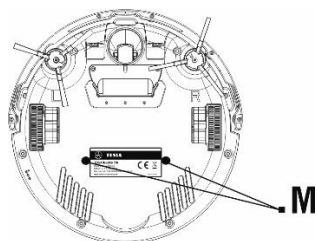

Dacă după curățare mopul este murdar, îl puteți spăla cu atenție în apă călduță. La scoaterea mopului de pe suport, aveți grijă ca printr-o mișcare bruscă să nu deteriorați fermoarul tip velcro de pe suport. Umeziți ușor mopul cu apă pentru o spălare cât mai rapidă și continuă.

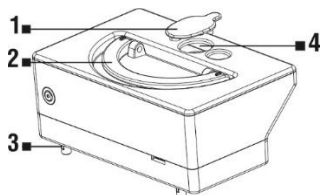

- 1 Capacul orificiului pentru apă
- 2 Mâner pentru scoaterea din aspirator
- 3 Orificiu pentru umezirea mopului cu apă
- 4 Orificiu pentru apă

- Apa ar trebui să picure în mod natural încet de pe componentele din plastic stânga și dreapta.
- Deschideți capacul superior al aspiratorului apăsând ușor, scoateți rezervorul de praf și în același loc, introduceți recipientul de apă.
- Rezervorul trebuie introdus cu grijă exact și aliniat în locul indicat în aspirator.

- Închideți capacul superior al aspiratorului.
- Apăsati butonul „**CLEAN**“ pentru începerea spălării.
- În acest mod aspirarea este inactivă, lucrează numai periile de curățare laterale.
- Apa se scurge în mod automat, de aceea nu lăsați aspiratorul imobilizat sau cu rest de apă în rezervorul de apă, pentru a preveni scurgerea apei pe podea.
- Nu utilizați un mop din microfibre pentru a spăla covoare și suprafețe neuniforme.
- După finalizarea curățării, scoateți rezervorul de apă.
- Din motive de siguranță, nu încărcați bateria cu rezervorul de apă introdus.
- Nu udați aspiratorul sau partea interioară a acestuia.
- Aspiratorul nu este rezistent la apă.

ȘTERGEREA CU MOP USCAT

- Pentru îndepărtarea prafului fin și pentru lustruirea podelei.
- Instalați pe aspirator țesătura de mop, utilizați cele două orificii de instalare din partea inferioară a aspiratorului „**M**“.
- Nu utilizați un mop din microfibre pentru a șterge covoare și suprafețe neuniforme.

DESCRIEREA SEMNALIZĂRII DIODELOR LED

Starea	Diode LED
Încărcarea	Toate LED-urile clipeșc secvențial
Încărcare completă a bateriei	Toate ledurile luminează
Modul selectat	Toate LED-urile clipeșc lent
Baterie descărcată	LED-ul din mijloc clipește
Modul de revenire la stația de încărcare	LED-ul din mijloc clipește lent
Modul de curățare	LED-ul din mijloc luminează
Modul de curățare perimetrală a încăperii	LED-ul din mijloc luminează, LED-ul de sub acesta clipește
Mod de curățare a unui singur loc	LED-ul din mijloc luminează, LED-ul de deasupra acesteia clipește

DESCRIEREA SEMNALELOR SONORE

Un sunet scurt	Cauza	Remedierea
o	Roata de deplasare din față sau periile de curățare laterale nu funcționează.	Verificați roata de deplasare din față și periile de curățare laterale și curățați-le.
o o	Eroare la senzorul inferior sau frontal.	Curățați senzorii inferiori, apăsați ușor protecția frontală la impact. Verificați dacă nu este blocată cu un obiect mic.
o o o	Aspiratorul a rămas blocat.	Mutați aspiratorul și continuați curățarea.

Dacă problema persistă, verificați dacă bateria este complet încărcată și apoi opriți și porniți aspiratorul cu întrerupătorul principal.

RESETAREA ASPIRATORULUI

Dacă aspiratorul se comportă anormal sau bateria nu poate fi încărcată corespunzător la întreaga capacitate, conectați-l direct la o sursă de alimentare pe o perioadă mai lungă de timp, de exemplu peste noapte. Va avea loc resetarea aspiratorului și aducerea lui la valorile sale inițiale din fabrică.

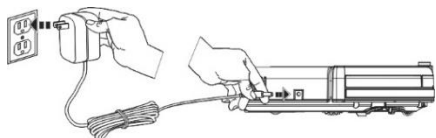

Opriți aspiratorul cu întrerupătorul principal pentru a împiedica mișcarea acestuia. Apoi conectați adaptorul de încărcare direct la aspirator. Încărcarea completă a bateriei va fi semnalizată prin iluminarea tuturor LED-urilor de pe panoul superior.

ÎNCĂRCAREA

Dacă doriți să încărcați aspiratorul, apăsați butonul „HOME“ (6) de pe telecomandă. Prin deplasarea întâmplătoare prin cameră, aspiratorul caută semnalul stației, care este transmis pe o rază de 1 până la 2 metri în jurul bazei de încărcare și începe încărcarea bateriei în mod automat. În timpul încărcării, LED-urile albastre de pe aspirator clipeșc intermitent, când bateria este complet încărcată, LED-urile luminează continuu.

Dacă se detectează o capacitate scăzută a bateriei în timpul curățării, aspiratorul caută automat stația de încărcare și începe să se încarce. Lăsați stația de încărcare conectată la rețea în permanență, dacă nu este conectată, aspiratorul nu o va putea găsi.

ÎNGRIJIREA BATERIEI

- Pentru încărcare, vă recomandăm să utilizați stația de încărcare.
- Dacă veți transporta aspiratorul robot sau dacă nu îl veți utiliza pe o perioadă mai lungă de timp, opriți-l cu întrerupătorul principal.
- Dacă nu veți utiliza aparatul pe o perioadă mai lungă de timp, scoateți bateriile din telecomandă.
- Pentru alimentarea aspiratorului, sunt utilizate baterii de înaltă calitate, care nu necesită formatare.
- Aspiratorul este dotat cu o protecție specială care, după încărcare, nu mai furnizează energie, împiedicând astfel supraîncărcarea bateriei, deci bateria nu necesită o înlocuire frecventă. Acest lucru îi asigură o durată lungă de viață și, în același timp, aspiratorul este întotdeauna pregătit să înceapă din nou curățarea.

ÎNTREȚINEREA REGULATĂ A ASPIRATORULUI ROBOT

Vă recomandăm să efectuați întreținerea în mod regulat pentru o curățare cât mai eficientă și pentru a preveni deteriorarea aspiratorului robot.

REZERVORUL DE IMPURITĂȚI

Goliți rezervorul de impurități după fiecare aspirare.

Nivelul de umplere a recipientului de praf afectează semnificativ puterea de aspirare a aspiratorului și calitatea aspirării.

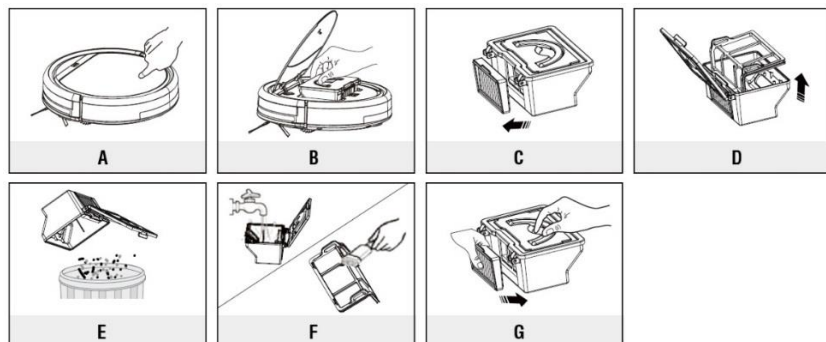

Filtrul HEPA

- curățați filtrul odată la 14 zile prin batere, folosind o perie de praf sau prin aspirarea lui cu un aspirator obișnuit.
- Nu spălați filtrul HEPA cu apă.
- vă recomandăm să înlocuiți filtrul HEPA la fiecare 6 luni
- aspirarea cu un filtru HEPA murdar poate deteriora aspiratorul
- aspirarea fără filtrul HEPA introdus poate deteriora aspiratorul

CURĂȚAREA SENZORILOR, CONTACTELOR ȘI A PERIILOR

Verificați cel puțin o dată pe săptămână ambele perii de curățare laterale, precum și orificiul pentru aspirarea aerului și îndepărtați părul încurcat și alte impurități. Scoateți peria de curățare laterală din aspirator prin deșurubarea șurubului cu cap cruce. Verificați și curățați roata de deplasare frontală în mod regulat.

Curățați contactele de încărcare de pe aspirator și stația de încărcare o dată pe lună cu o cârpă moale. În același mod, curățați cei trei senzori de pe partea inferioară a aspiratorului, punctele marcate în roată (a se vedea figura).

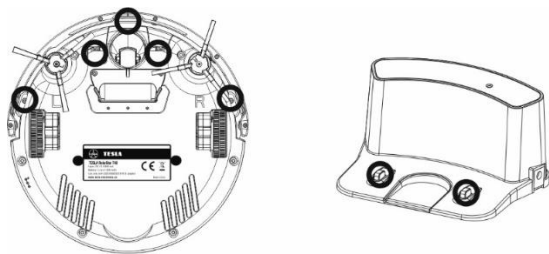

REPARAȚIA ÎN PERIOADA DE GARANȚIE

Pentru reparația în perioada de garanție, contactați comerciantul de la care ați cumpărat produsul TESLA.

Garanția NU ACOPERĂ:

- utilizarea aparatului în alte scopuri
- uzura obișnuită
- nerespectarea „Instrucțiunilor de siguranță importante“ din Manualul de utilizare
- defectele electromecanice sau mecanice cauzate de o utilizare necorespunzătoare
- pagube cauzate de elemente naturale, cum ar fi apa, focul, electricitatea statică, supratensiunile etc.
- pagube cauzate de reparații neautorizate
- număr de serie ilizibil al aparatului
- bateria, dacă nu își menține capacitatea inițială după mai mult de 6 luni de utilizare (garanția pentru capacitatea bateriei este de 6 luni)

DECLARAȚIE DE CONFORMITATE

Noi, INTER-SAT LTD, org. složka, declarăm că acest dispozitiv respectă cerințele esențiale și alte dispoziții relevante din normele și reglementările relevante pentru tipul dispozitivului în cauză.



Acest produs îndeplinește cerințele Uniunii Europene.



Dacă simbolul coșului cu roată tăiat este atașat la produs, acest lucru înseamnă că produsului este aplicabilă Directiva Europeană 2002/96/CE. Vă rugăm să vă informați în privința sistemul local de colectare separată a produselor electrice și electronice. Vă rugăm să urmați reglementările locale și să nu aruncați produsele vechi la deșeurile menajere obișnuite. Eliminarea corectă a produsului vechi va ajuta la prevenirea consecințelor negative potențiale asupra mediului și sănătății umane.

Designul și specificațiile pot fi modificate fără o notificare prealabilă, fiind rezervate erori de imprimare.

**Dear customer,
thank you for choosing the TESLA Robostar T40.**

Please, read the safety rules carefully and follow all common safety rules before using a robotic vacuum cleaner.

- **Read through the instructions for use thoroughly before using**
- **Keep the user manual for future reference**
- **Follow the rules stated in this manual to reduce the risk of damage to the robotic vacuum cleaner and possible injury**

IMPORTANT SAFETY WARNINGS

This device is a complex electromechanical device, please, pay attention to the following guidelines:

- The appliance is intended for indoor use only at room temperature (max. 40°C).
- Do not use this device on elevated, barrier-free areas (such as built-in floors, open terraces, or furniture surfaces).
- The appliance is not intended for outdoor use even in commercial or industrial environments.
- Use the vacuum cleaner as often as possible for the maximum cleaning effect.
- Before using, make sure that the dust bin and filter are installed correctly.
- Use only original accessories that are designed for this model.
- Only use the accessories provided by the robot vacuum cleaner to charge. Use of non-genuine accessories can damage the robotic vacuum cleaner, electric shock or fire.
- Do not touch the parts that are plugged into the mains if you have wet hands.
- Do not leave the appliance unattended in the presence of children, do not use it in the room where the baby is asleep.
- Do not allow children to use a robotic vacuum cleaner even under the supervision of an adult.
- Do not sit on a robotic vacuum cleaner or place other objects on it.
- Do not use the appliance if the power cord is damaged.
- Do not open or repair the unit, risking electric shock and loss of warranty.
- Do not use the device if you have wet hands or feet.
- Keep it out of the reach of flammable and volatile substances.
- Do not use the appliance in a warm, dusty or damp environment.
- Avoid heat radiation on the plastic surface of the device.
- Do not use it near objects with water that could damage it, for example by overflowing the water container.
- Avoid splashing the vacuum cleaner or its interior with liquid that could damage it.
- Do not clean the vacuum cleaner with water.
- The vacuum cleaner is not waterproof.
- Do not use the vacuum cleaner on a wet floor.
- The robotic vacuum cleaner is not designed for use on elevated, barrier-free areas - built-in floor, staircase, balcony, furniture and more. The device is equipped with anti-fall sensors, but there may be circumstances where the control system evaluates the situation incorrectly (dirty sensor, current sensor failure, light reflection, dirt trap etc.) and does not prevent the fall (does not stop the device). In such cases, the Seller may not accept any Buyer's claims for damage caused to

the Machine.

- Do not expose fluids, burning cigarettes, matches, combustible substances, shards, sharp objects, flour, cement, plaster, loose materials, larger pieces of paper, plastic bags or other items that can damage the vacuum cleaner
- An electrostatic charge may occur when vacuuming can be dangerous to the user.
- Inform the roommate about the use of the vacuum cleaner to avoid injury.
- Do not use a robotic vacuum cleaner if its dust tank is full.
- The manufacturer and importer to the European Union is not responsible for any damage caused by the operation of the device, such as injuries, scalding, fire, injury, damage to other things.

PACKAGE CONTENT

Carefully check you have unpacked all accessories, we recommend keeping the original paper box, user manual and packaging materials for the warranty period.

DESCRIPTION

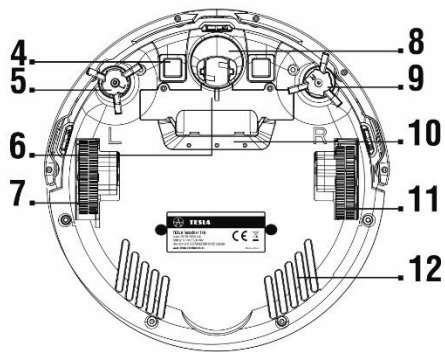
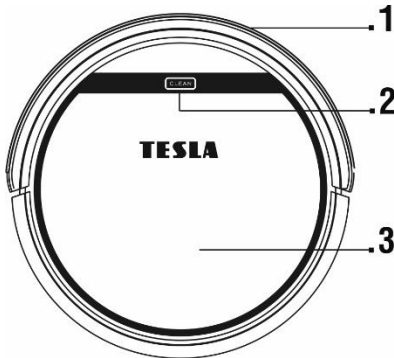

- 1 Front bumper
- 2 Start/Stop the operation
- 3 Open/Close the cover
- 4 Charging contact
- 5 Left side brush
- 6 Battery cover

- 7 Left wheel
- 8 Front wheel
- 9 Right side brush
- 10 Intake opening
- 11 Right wheel
- 12 Bottom cover

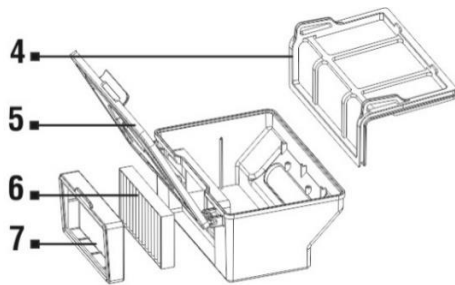
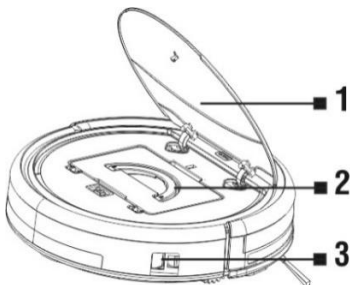

- | | | | |
|---|-----------------------------|---|----------------------|
| 1 | Top cover | 5 | Trash container door |
| 2 | Trash container | 6 | HEPA filter |
| 3 | Main switch (ON/OFF button) | 7 | HEPA filter frame |
| 4 | Primary filter | | |

FIRST START - SMART CLEANING

- Remove all obstacles that can prevent effective cleaning.
 - Also remove objects that can damage the robotic vacuum cleaner.
 - The carpet must be secured so the robot cannot get on it when mopping. If the mopping pad with the water container is installed on the vacuum cleaner, it may interrupt the cleaning process or cause unwanted soaking of the carpet.
 - Direct sunlight may cause a reduced sensitivity of the infrared sensors of the vacuum cleaner, please avoid direct sunlight light.
 - Black furniture may not be properly detected due to the physical nature of infrared sensors. This may cause a slight impact, which will be reduced by the front bumper.
1. Insert the batteries into the remote control, make sure the polarity is correct.
 2. Connect the charging station to an electrical outlet with a 230 V power adapter.

Ideal location of the charging base

There must be no obstacles within 2 meters in front and 1 meter on the sides from the charging station. The charging station must be placed on a flat surface, we also recommend to fix the station to the wall or floor with a double-sided adhesive tape. Place the power cord so it does not get entangle in the cleaning brushes of the vacuum cleaner.

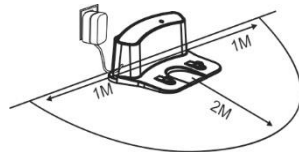

3. Place the vacuum cleaner in the charging station and battery will start charging automatically.
4. The full charge of the batteries will be signaled by lighting up all the LEDs on the top panel.
5. Turn on the main switch on the vacuum cleaner body (On/Off button).
6. Before putting the vacuum cleaner into operation, prepare the room so there are no objects on the floor that may prevent the vacuum cleaner to operate properly (bigger sheets of paper, cables, stickers, small items, inappropriately placed carpet, etc.).
7. Remove the chairs and other larger items so the vacuum cleaner can easily reach inaccessible places.
8. This is the most common way of cleaning. The device uses advanced gyroscopic navigation and moves along a cleaning route that is optimized for the best floor cleaning.
9. Press the "**CLEAN**" button on the top of robot vacuum or the number "**7**" on the remote control.
10. The vacuum cleaner starts cleaning automatically until the battery is almost empty, then the vacuum cleaner automatically searches for the charging station and starts charging the battery.
11. To pause/stop the vacuum cleaner operation, press the "**CLEAN**" button again.
12. Press and hold the "**CLEAN**" button on the vacuum cleaner for 3 seconds to switch the device into the "Standby" mode.
13. The vacuum cleaner also switches to the "Standby" mode automatically when it is idle for more than 10 minutes.

TIME SETTING

- Press the "**CLOCK**" button on the remote control to enter the "Time Setting" mode, use the directional buttons to adjust the time (HH:MM).
- Press the "**CLOCK**" button again to confirm and save the set time.
- Successful time setting will be confirmed by a beep sound on the vacuum cleaner.

SCHEDULE CLEANING

- The vacuum cleaner will always start cleaning at the set time.
- Press the "**PLAN**" button on the remote control to enter the "Schedule Cleaning" mode.
- Use the directional buttons at the top half of the remote control display (HH:MM) to set the start for the schedule cleaning.
- Press the "**PLAN**" button again to confirm the set time of the "Schedule Cleaning".
- To erase the set time, turn the vacuum cleaner off (the main on/off switch).
- Successful schedule cleaning setting will be confirmed by a beep sound on the vacuum cleaner.

VIRTUAL WALL

The TESLA RoboStar T40 supports the TESLA RoboStar W20 virtual wall, which is not included in the robotic vacuum cleaner package.

The virtual wall creates an invisible wall that the robotic vacuum cleaner can not cross. You can, for example, prevent passage to the next room, prevent climbing on high-pitched carpets, protect fragile objects, or define the area with cables.

For more informations visit www.tesla-electronics.eu.

REMOTE CONTROL

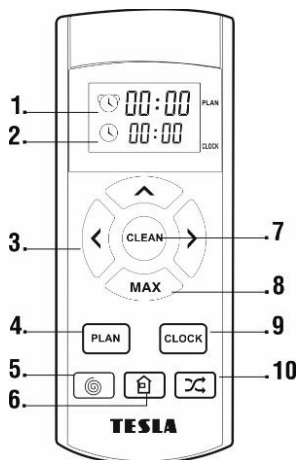

- 1 Schedule time
- 2 Current time
- 3 Direction button
- 4 Scheduled (deferred) cleaning
- 5 Spot cleaning
- 6 Return to charging station
- 7 Start/Stop of SMART cleaning
- 8 Increased suction power for deep cleaning
- 9 Time setting
- 10 Automatic cleaning

REMOTE CONTROLLER

1. The "CLEAN" (7) button

- Start/Stop the operation
- Run the selected mode

2. Directional buttons (3)

Button ▲ : to increase the time value for the schedule cleaning and time setting

Button ▲ : a directional button to move forward

Button „MAX“ : to decrease the time value for the schedule cleaning and time setting

Button „MAX“ : a directional button to move backward

Button ◀ : to switch from setting the minutes to setting the hours for a schedule cleaning and time setting

Button ◀ : a directional button to move to the left

Button ▶ : to switch from setting the hours to setting the minutes for a schedule cleaning and time setting

Button ▶ : a directional button to move to the right

3. The "PLAN" (4) button

- Enter the "Schedule Cleaning" mode, use the directional buttons at the top half of the remote control display (HH:MM) to set the start for the schedule cleaning.
- Press the button again to confirm the "Scheduled Cleaning".

4. The "CLOCK" (9) button

- Enter the "Time Setting" mode, use the directional buttons (HH:MM).
- Press the button again to confirm the set time.

5. The "HOME" (6) button

- Press to command the vacuum cleaner to search for the charging station and start charging. When the button is pressed, or when a low battery is detected, the charging station is searched. The Vacuum Cleaner searches for a signal from a station that is transmitted within a radius of 1 to 2 meters around the charging base.

6. The "SPIRAL" (5) button

- Press to command the vacuum cleaner to start cleaning in circles - targeted cleaning.

7. The "AUTO" (10) button

- Press to command the vacuum cleaner to start automatic cleaning.

8. The "MAX" (8) button

- Push to increase the suction power of the vacuum cleaner to the maximum power for deep cleaning. This mode is used for larger floor contamination or thorough carpet cleaning.

CHARGING STATION

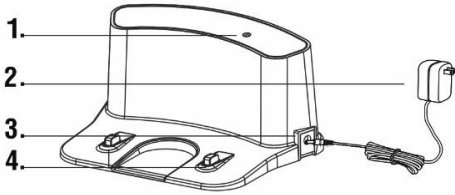

- 1 Power indicator
- 2 Power adaptor
- 3 Power adaptor port connector
- 4 Charging pins

WET MOPPING

Attach the mopping pad with the mop on the vacuum cleaner, use the two installation holes "M" on the bottom of the vacuum cleaner.

Remove the plastic cover and fill the plastic container with water. Lightly moisten the mop for faster and smoother wiping. We recommend that the floor be wiped with clean water, the detergent may cause foam to soften water dripping on the mop, or cause smudges on the floor after drying.

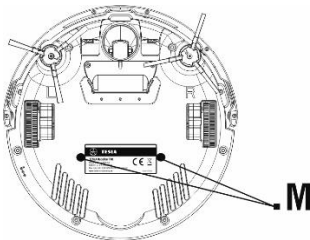

If the mop is dirty after cleaning, you can clean it with lukewarm water. When removing the mop from the holder, make sure you do not damage the velcro fastener on the bracket quickly.

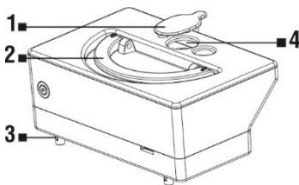

- 1 Water tank opening cover
- 2 Handle for removing the container from the vacuum cleaner
- 3 Opening for moistening the mop
- 4 Water container opening

- Water should slowly drip from the left and right plastic parts.
- Press the top cover of the vacuum cleaner gently to open it, remove the dust container and insert the water container instead.
- The container should be properly inserted into its place in the vacuum cleaner.
- Close the top of the vacuum cleaner.
- Press the "**CLEAN**" button to start the wet mopping operation.

- In this mode, the device does not vacuum, only the side brushes operate.
- Water drips automatically, so do not let the vacuum cleaner stand motionlessly in one place with remaining water in the container to prevent water spillage on the floor.
- Do not use the microfiber cloth for mopping uneven surfaces or carpets.
- Remove the water container when the mopping is done.
- Do not charge the battery with the water tank for safety reasons.

DRY MOPPING

- To remove fine dust and polish the floor.
- Attach the mopping pad with the mop on the vacuum cleaner, use the two installation holes "M" on the bottom of the vacuum cleaner.
- Do not use the microfiber cloth for mopping uneven surfaces or carpets.

DESCRIPTION OF THE STATUS LED DIODES

Status	LED's
Charging	All lights flash gradually
Battery fully charged	All lights turns solid
Selected mode	All lights flash slowly
Vacuum cleaner error	All lights flash
Low battery	The middle lights flash
Home mode	The middle lights flash slowly
Cleaning mode	The middle lights turns solid
Edge cleaning mode	The middle lights turns solid, lower light flash
Spot cleaning mode	The middle lights turns solid, upper light flash

DESCRIPTION OF AUDIO ERROR SIGNALS

Short tone	Cause	Solution
o	The side wheels or side cleaning brushes do not work.	Check the front wheel and the side brushes and clean them.
o o	Error of bumper or cliff sensor.	Clean the bottom sensors; lightly press the front bumper. Check there is no jammed object.
o o o	The vacuum cleaner got jammed.	Move the vacuum cleaner and continue cleaning.

If the problem still occurs, check whether the battery is fully charged if it is, turn the vacuum cleaner off and on again with the main switch.

VACUUM CLEANER RESET

If the vacuum cleaner behaves in a non-standard way or you can not charge the battery properly to its full capacity, connect it directly to the power supply for a long time, such as overnight. The vacuum cleaner will be reset and the vacuum cleaner will be reset to original factory values.

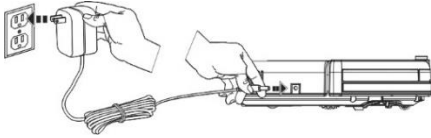

Turn off the vacuum cleaner on the main switch to prevent it from moving. Then connect the power adaptor directly to the vacuum cleaner. A full battery charge will indicate that all LEDs on the top panel are on.

CHARGING

If you want charge up the vacuum cleaner, press the **"HOME"** (6) button on the remote control. The vacuum cleaner searches for a signal from a station that is broadcast within a radius of 1 to 2 meters around the charging base and automatically starts charging the battery. During charging, the blue LEDs on the vacuum cleaner blink, the LEDs light up when the battery is fully charged.

If the battery status is low, the vacuum cleaner will automatically search for the charging station and start charging. Keep the charging station connected to the mains continuously otherwise the vacuum cleaner will not be able to find it.

BATTERY MAINTENANCE

- We recommend to use the charging station for charging.
- If you carry a robotic vacuum cleaner or will not use it for a long time, turn it off with the main switch.
- If you will not be using the device for a long time, remove the batteries from the remote control.
- Quality battery cells that do not require formatting are used to power the vacuum cleaner.
- The vacuum cleaner is equipped with a special protection that stops supplying power after charging to prevent overcharging, so the battery does not require frequent replacement. This ensures its long service life and the vacuum cleaner is always ready to start cleaning again.

CLEANING THE VACUUM CLEANER

Empty the dust container after every cleaning. If the dust container is full it has a bad effect on the suction power of the vacuum cleaner and the quality of the cleaning.

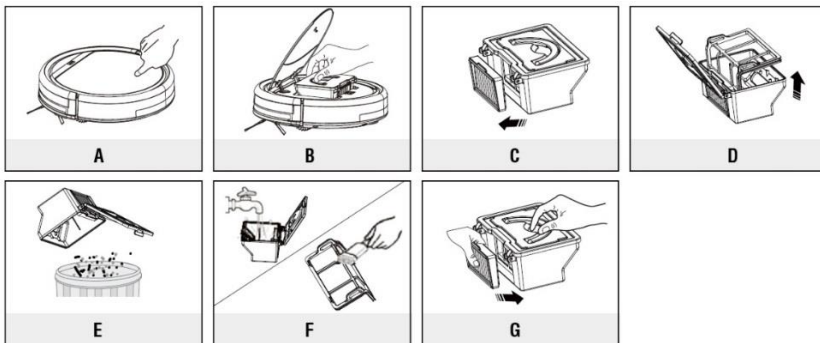

HEPA filter

- Clean the filter every 14 days by tapping, brushing or vacuuming with a standard vacuum cleaner
- Do not water the HEPA filter
- We recommend to replace the HEPA filter every 6 months
- Vacuuming with a dirty HEPA filter can damage the vacuum cleaner
- Vacuuming without an inserted HEPA filter can damage the vacuum cleaner

CLEANING THE SENSORS, CONTACTS AND BRUSHES

Clean the charging contacts on the vacuum cleaner and on the charging station once a month with a soft cloth. Clean the three sensors on the bottom of the vacuum cleaner in the same way, marked points in the wheel (see figure).

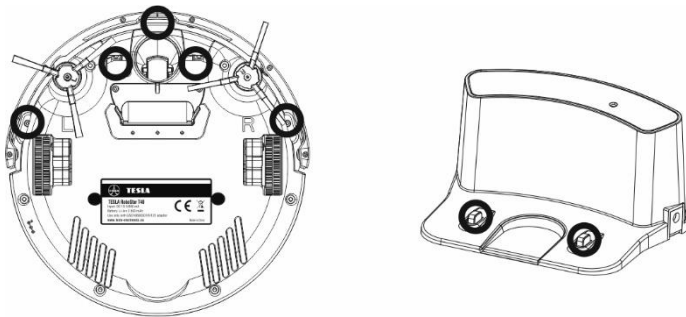

Check at least once a week both side brushes together with the air intake and remove the worn hair and other dirt. Remove the side cleaning brush from the vacuum cleaner by unscrewing the crosshead screw.

WARRANTY REPAIR

For warranty repair, contact the dealer where you purchased the TESLA product.

The warranty DOES NOT APPLY to:

- using the device for other purposes than it was designed to
- normal wear and tear
- failure to observe the „Important safety instructions“ stated in the user manual
- electrical or mechanical damage caused by improper use
- damage caused by natural elements such as water, fire, static electricity, power surges etcetera
- damage caused by an unauthorized repair
- unreadable serial number
- the battery capacity drops after 6 months of using (6-months battery life warranty)

DECLARATION OF CONFORMITY

We, INTER-SAT LTD, org. složka, declare that this device complies with the essential requirements and other relevant provisions of the standards and regulations relevant to the type of equipment.



This product complies with the requirements of the European Community.



When this crossed-out wheeled bin symbol is attached to a product it means that the product is covered by the European Directive 2002/96/EC. Please inform yourself about the local separate collection system for electrical and electronic products. Please act according to your local rules and do not dispose of your old products with your normal household waste. Correct disposal of your old product helps to prevent potential negative consequences for the environment and human health.

Due to the fact that the product is being developed and improved, we reserve the right to edit the user manual. You can always find the current version of the this user manual at www.tesla-electronics.eu.

Design and specification may be changed without prior notice, print errors reserved.

Adaptor information (EU) 2019/1782

Manufacturer's name or trade mark, commercial registration number and address.	HU NAN GIANTSUN POWER ELECTRONICS CO., LTD Building 16, 17, Taiwan Industrial Zone, Nonferrous Metals Industrial park, 423038, Chenzhou, Hunan, China	Ten Pao Industrial Co., Ltd. Room 10-11, 6/F., Kwong Sang Hong Centre, 151-153 Hoi Bun Road, Kwun Tong, Kowloon, Hong Kong
Model identifier	GSCV0600S012V12E	S012DBV1900060
Input voltage	100–240 V~	100–240 V~
Input AC frequency	50/60 Hz	50/60 Hz
Output voltage	19 V	19 V
Output current	0.6 A	0.6 A
Output power	11.4 W	11.4 W
Average active efficiency	84.05%	84.85%
Efficiency at low load	76.87%	76.32%
No-load power consumption	0.06 W	0.057 W

Percentage of nameplate output current:

Load condition 1	100%±2%
Load condition 2	75%±2%
Load condition 3	50%±2%
Load condition 4	25%±2%
Load condition 5	10%±2%
Load condition 6	0%±1%