



TESLA

TESLA RoboStar T50

Tisztelt Vásárló!

Köszönjük, hogy a TESLA RoboStar T50 készülékét választotta.

A készülék használatba vétele előtt olvassa el figyelmesen a használati útmutatót.

- **Mielőtt bekapcsolná a készüléket, olvassa el figyelmesen a használati útmutatót.**
- **Őrizze meg a használati útmutatót későbbi felhasználásra.**
- **A készülék meghibásodásának és a sérülések elkerülésének érdekében mindig tartsa be a használati útmutatóban leírtakat.**

FONTOS BIZTONSÁGI ELŐÍRÁSOK

A robotporszívó bonyolult elektromechanikus készülék, kérjük mindig tartsa be az alábbi előírásokat:

- A készülék csak beltéri, szobahőmérsékleten történő használatra alkalmas (max. 40°C).
- Maximális tisztítási hatás eléréséhez a készüléket használja a lehető leggyakrabban.
- Használat előtt ellenőrizze, hogy a portartály és a szűrők megfelelően illeszkednek a helyükre.
- A készülékhez csak a gyártó által jóváhagyott kiegészítőket szabad használni. Nem megfelelő kiegészítők használata kárt tehet a készülékben és áramütés vagy tűzveszélyes lehet.
- Tilos a töltőt vagy a robotporszívót nedves kézzel megérinteni.
- Ne hagyja a készüléket felnőtt felügyelet nélküli gyerekek közelében és ne használja akkor, amikor a kisgyerek alszik.
- Gyerekek felnőtt felügyelete mellett sem használhatják a készüléket.
- Csak a készülékhez tervezett, eredeti kiegészítőket használjon.
- Ne üljön a robotporszívóra és ne helyezzen rá tárgyakat.
- Ne használja a készüléket, ha a tápkábel sérült.
- A készülék megbontása vagy javítása áramütés veszélyes lehet, és a jótállás elvesztésével jár.
- Ne használja a készüléket, ha nedves a keze vagy lába.
- Ne használja a készüléket vizes, nedves felületen.
- A készüléket tartsa távol minden gyúlékony vagy tűzveszélyes anyagtól.
- Ne használja a készüléket folyadékot tartalmazó edények közelében, mivel felboríthatja azokat.
- A készülék tisztításához ne használjon vizet, ne érintse meg a felmelegedett felületeket.
- A készüléket ne használja túl meleg, poros vagy nedves környezetben.
- A készülék ne szívjon fel folyadékot, égő cigarettát, szálkát vagy éles tárgyakat, gyufát és más gyúlékony anyagot, lisztet, vakolat darabokat, nagyobb papírdarabokat, műanyag zacskót, vagy olyan tárgyakat amelyek rongálhatják a porszívót.
- Takarítás közben elektrosztatikus töltés keletkezhet, ami a felhasználóra is veszélyes lehet.
- A készülék bekapcsolása előtt figyelmeztesse a közelben tartózkodókat, az esetleges balesetek elkerülése miatt.
- A robotporszívót tilos használni, ha a porgyűjtő megtelt.
- A gyártó és az EU vizonteladó nem felel a berendezés használata miatt keletkezett károkért (sérülések, megégés, tűz, más tárgyakban okozott károk, stb.).

A CSOMAGOLÁS TARTALMA

Kicsomagolásakor ellenőrizze az összes tartozék meglétét. Javasoljuk, hogy a jótállás idejére őrizze meg az eredeti dobozt, a kezelési útmutatót és a csomagolást.

A KÉSZÜLÉK LEÍRÁSA

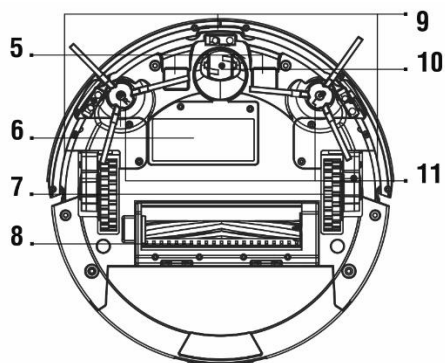
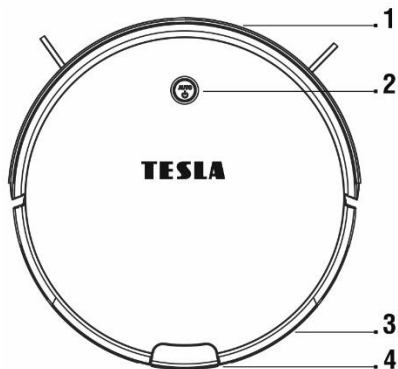

- 1 Ütköző érzékelő
- 2 Takarítás indítás/leállítás
- 3 Por/víz tartály
- 4 Por/víz tartály nyitó gomb
- 5 Töltő csatlakozó
- 6 Akkumulátor fedél

- 7 Bal/jobb oldali kerék
- 8 Fő tisztító kefe
- 9 Mélység érzékelő
- 10 Szenzoros első kerék
- 11 Oldalkefe

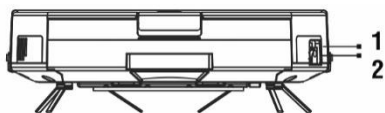

- 1 Töltőcsatlakozó

- 2 Be/Ki kapcsoló gomb

A portartály részei

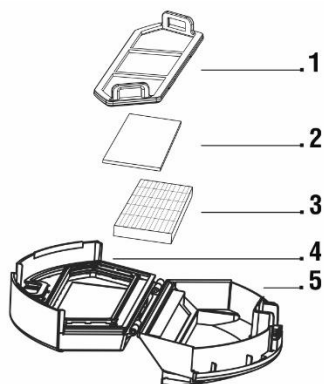

- 1 Elsődleges szűrő
- 2 Pamut szűrő
- 3 HEPA szűrő
- 4 Fedél
- 5 Portartály

A víztartály részei

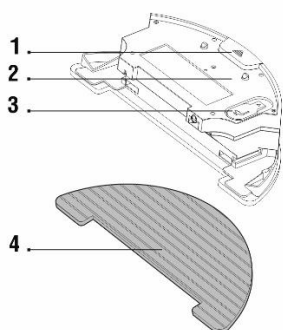

- 1 Rögzítő gomb
- 2 Vízartály
- 3 Gumi fedél
- 4 Törőkendő

A távirányító

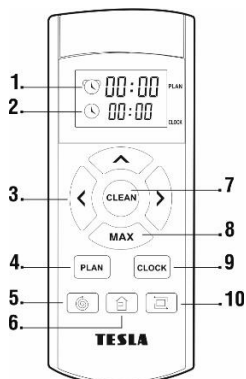

- 1 Időzítés
- 2 Aktuális idő
- 3 Irány gombok
- 4 Takarítás időzítés
- 5 Spirális takarítás
- 6 Visszatérés a töltőállomásra
- 7 Takarítás indítás/leállítás
- 8 Szívóerő növelés
- 9 Óra beállítás
- 10 Takarítás fal mentén

A töltőállomás

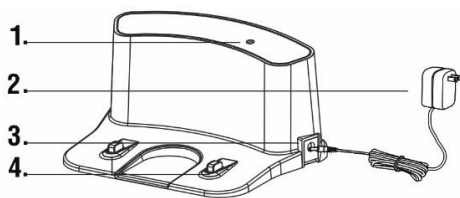

- 1 Állapotjelző
- 2 230 V adapter
- 3 230 V adapter csatlakozó
- 4 Töltőérinkezők

AZ ELSŐ TAKARÍTÁS

- Távolítsa el a tárgyakat amelyek akadályozhatják a hatékony takarítást.
- Távolítsa el a tárgyakat amelyek megrongálhatják a porszívót.
- Nedves takarítás közben a porszívó nem mehet rá szőnyegre. Ha behelyezett víztartállyal kerül szőnyegre, megszakíthatja a takarítást és elzathatja a szőnyeget.
- Az erős, közvetlen napfény csökkentheti a porszívó infravörös érzékelőinek érzékenységet, ezáltal zavart okozhat a működésében. Ne tegye ki közvetlen napfénynek.
- Az infravörös érzékelők működési jellegéből adódóan előfordulhat, hogy a porszívó nem érzékeli megfelelően a fekete berendezési tárgyakat. Ezeknek finoman nekiütközhet, de az első ütköző ezt tompítja.
- A készülék teteje edzett üvegből készült, ami biztonságosabb és ellenállóbb a hagyományos üvegnél, de kezelje óvatosan, hogy ne karcolja meg vagy ne törje el.

TAKARÍTÁSI MÓDOK – AUTOMATIKUS TAKARÍTÁS INDÍTÁS ELŐTT

1. A leggyakoribb takarítási mód.
2. Helyezze az elemeket a távirányítóba, ügyelve a polaritásra.
3. A töltőállomást adapterét csatlakoztassa a hálózatra.

A töltőállomás előtt 2, a két oldalán 1-1 méteres távolságon belül ne legyenek akadályok. A töltőt egyenes felületen kell elhelyezni és ajánlott kétoldalú ragasztószalaggal a falhoz vagy padlóhoz rögzíteni. A tápkábelt vezesse a fal mentén, úgy, hogy a tisztítókefék ne akadassanak bele.

Tükör vagy erősen visszatükröző tárgyak ne legyenek a töltőállomás közelében 15 cm-nél alacsonyabban. A töltőállomást óvja a közvetlen napfénytől.

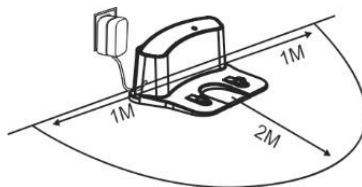

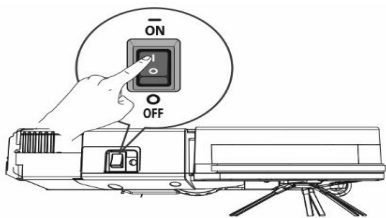

Bekapcsolás

Állítsa a kapcsolót **ON**-ra (I), ekkor az **"AUTO"** gomb a készülék tetején zölden világít.

Kikapcsolás

Állítsa a kapcsolót **OFF**-ra (o).

4. Helyezze a porszívót a töltőállomásra.
5. Az akkumulátor töltése automatikusan elkezdődik.
6. Töltés közben az **"AUTO"** gomb narancssárgán villog, a teljes töltöttség elérésekor zölden világít.
7. A porszívó bekapcsolása előtt készítse elő a helyiséget, a padlóról távolítsa el minden olyan tárgyat, ami akadályozhatja a porszívó zavartalan működését (pl. nagyobb papírdarabok, kábelek, matricák, kisebb tárgyak, szőnyeg, stb.).
8. Távolítsa el a székeket és az egyéb mozdítható berendezési tárgyakat, hogy a porszívó könnyen hozzáférjen a takarítandó felületekhez.
9. A BE/KI kapcsoló gombot ("2") kapcsolja az " I " állapotba.
10. A porszívó **"AUTO"** vagy a távirányító **"7"** gombja a készüléket készenléti állapotba kapcsolja.
11. A takarítás elindításához nyomja meg újra az **"AUTO"** vagy a **"7"** gombot.

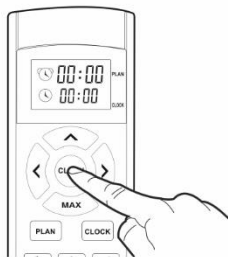
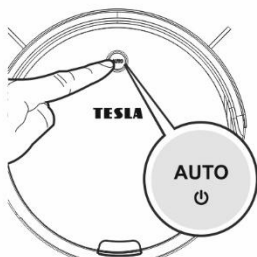

12. A porszívó automatikusan elkezd a takarítást. Ha az akkumulátor kezd lemerülni, a porszívó megkeresi a töltőállomást és automatikusan csatlakozik rá.
13. A takarítás leállításához/szüneteltetéséhez nyomja meg az **"AUTO"** vagy a **"7"** gombot.
14. A porszívó alvó üzemmódba kapcsol, ha több mint 45 másodpercig áll. Az **"AUTO"** gomb nem világít és a távirányító gombjai sem működtetik. A készülék újraindításához nyomja meg az **"AUTO"** vagy a **"7"** gombot.

TÁVIRÁNYÍTÓ GOMBOK

1. Az **"AUTO"** (2) gomb
2. Takarítás indítása/leállítása
3. Irány (5) és **"MAX"** gombok

▲ gomb: óra és időzítő beállításakor időérték növelése

▲ gomb: porszívó mozgatása előre

„MAX“ gomb: óra és időzítő beállításakor időérték csökkentése

„MAX“ gomb: porszívó mozgatása hátra

◀ gomb: óra és időzítő beállításakor váltás percről az óra értékre

◀ gomb: porszívó mozgatása balra

▶ gomb: óra és időzítő beállításakor váltás a perc értékre

▶ gomb: porszívó mozgatása jobbra

4. A **"PLAN"** (4) gomb

- Belépés az "Időzített takarítás" módba. Itt az irány gombokkal adja meg a kezdési időpontot (ÓÓ: PP).
- Jóváhagyáshoz és mentéshez nyomja meg újra a **"PLAN"** gombot.

5. A **"CLOCK"** (9) gomb

- Belépés az "Óra beállítás" módba. Az irány gombokkal állítsa be az időt (ÓÓ: PP).
- Jóváhagyáshoz és mentéshez nyomja meg újra a **"CLOCK"** gombot.

6. A **"HOME"** (6) gomb

- Megnyomására a porszívó megkeresi a töltőállomást és a dokkolás után megkezdí a töltést.

7. A **"SPOT"** (5) gomb

- Megnyomására a porszívó körökben takarít – célzott takarítás indítása.

8. Az **"EDGE/WALL"** (7) gomb

- Megnyomására a porszívó a falak mentén takarít.
(a porszívót tegye a fal mellé, kb. 10 cm távolságra).

9. A **"MAX"** (8) gomb

- Növeli a készülék szívóerejét. Nagyobb helyiségek gyors takarítására alkalmas. A távirányító **"8"** gombjának megnyomásával növeli a készülék szívóerejét.

EGY HELYSÉG ÜZEMMÓD

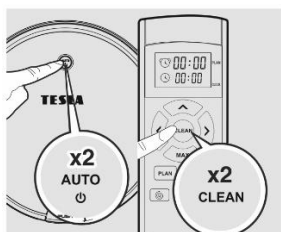

Ebben az üzemmódban a készülék csak egy helyiséget takarít. Csukja be az ajtót és nyomja meg kétszer az **"AUTO"** vagy a **"7"** gombot.

A takarítás végeztével a porszívó leáll és hangjelzést ad.

VISSZATÉRÉS A TÖLTŐÁLLOMÁSRA

A megnyomása után a készülék megkeresi a töltőállomást és automatikusan megkezdi a töltést.

IDŐ BEÁLLÍTÁSA

- A távirányító „9” (**CLOCK**) gombjának megnyomásával lépjen az "Idő beállítás" módba.
- A kijelző alsó idő mutatója villogni kezd.
- Az irány gombokkal állítsa be az időt (ÓÓ: PP).
- Jóváhagyáshoz és mentéshez nyomja meg újra a „9” (**CLOCK**) gombot.
- A sikeres idő beállítást a készülék rövid sípolással jelzi.

TAKARÍTÁS IDŐZÍTÉS

- Az időzítő beállításával a porszívó naponta egyszer, a megadott időpontban elindítja a takarítási programot. A beállításhoz használja a távirányítót.
- A beállítás megkezdésekor az "**AUTO**" gombnak zölden kell villognia. Ha nem, nyomja meg a porszívó "**AUTO**" vagy a távirányító "7" gombját.
- Beállítás közben a távirányítót tartsa a porszívó irányába. A készülék minden beállítási lépést rövid sípolással jelez. Ha nem hallható hangjelzés, a készülék nem mentette a beállítást.
- A távirányító „4” (**PLAN**) gombjának megnyomásával lépjen a "Takarítás Időzítés" módba.
- A kezdési időpont (ÓÓ: PP) megadásához használja az irány gombokat.
- A beállítást 15 percen belül lehet elvégezni.
- Jóváhagyáshoz és mentéshez nyomja meg újra a „4” (**PLAN**) gombot.
- Az időzítés törléséhez állítsa az időt "00:00"-ra és mentse el a beállítást.
- A sikeres idő beállítást a készülék rövid sípolással jelzi.

NEDVES TISZTÍTÁS

Nedves tisztításhoz a porgyűjtő tartály helyére tegye be a víztartályt. A lehető legjobb eredmény eléréséhez ajánlott a helyiségeket egymás után tisztítani.

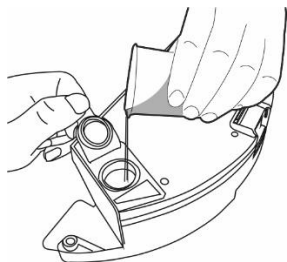

Nyissa ki a víztartályt és töltsze fel tiszta vízzel. Ne használjon tisztítószereket, mivel az habképződéshez vezethet és száradás után foltot hagyhat a tisztított felületen.

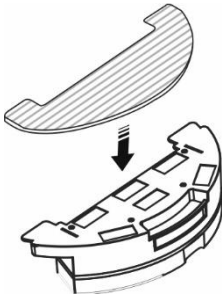

A kék törlerongyot helyezze a víztartály aljára. Gyorsabb és egyenletesebb tisztításhoz nedvesítse be kissé a rongyot. A törlerongy eltávolításakor ügyeljen, hogy a rögzítő tépőzárak ne rongálódjanak meg. Az elkoszolódott törlerongyot langyos vízben mossa ki.

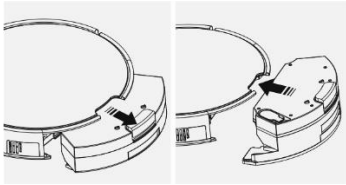

Távolítsa el a porgyűjtőt és csúsztassa helyére a víztartályt.

A nedves tisztítás elindításához nyomja meg az **"AUTO"** vagy a **"7"** gombot. Ebben az üzemmódban a porszívó nem szív, csak az oldalkefék működnek.

A víz automatikusan szívárog a tartályból, ezért ne hagyja a készüléket sokáig egy helyben állni, mert nagyobb mennyiségű vizet hagyhat maga után.

- Ebben az üzemmódban a porszívót ne használja szőnyegeken.
- A víztartályban mindig legyen elegendő mennyiségű víz.
- A művelet befejezése után távolítsa el a víztartályt.
- Ne töltsé az akkumulátort mialatt a víztartály a készülékben van.

SZÁRAZ TISZTÍTÁS

- A finom por eltávolítására és a padló polírozására, száraz törlerongóval.
- A mikroszálás törlerongót ne használja egyenetlen felületek vagy szőnyegek tisztítására.

KARBANTARTÁS

A porszívó tetejét törölje át száraz vagy enyhén nedves, puha törleronggyal. Ne használjon tisztító vagy oldószereket mivel ezek nyomot hagyhatnak a felületén.

Tisztítás és karbantartás előtt mindig kapcsolja ki a készüléket.

Porgyűjtő tartály

- Ajánlott a tartályt minden takarítás után kiüríteni.

- Ha a tartály megtelik, csökken a szívóerő és romlik a tisztítás minősége.
- Ha kimossa a portartályt, várja meg míg az teljesen megszárad és csak ezután helyezze vissza a porszívóba.

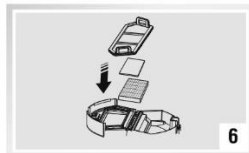
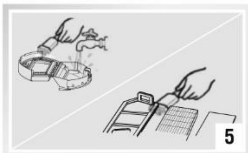
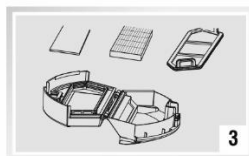
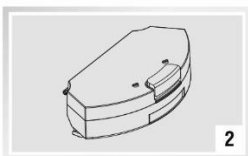
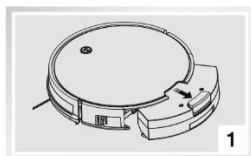

Elsődleges szűrő

- Az elsődleges szűrőt ("1") kéthetente mossa ki tiszta vízben. Várja meg míg megszárad és tegye vissza a helyére.

HEPA szűrő

- A HEPA szűrőt kéthetente tisztítsa ki porkefével vagy hagyományos porszívóval.
- A szűrőt ne mossa.
- Javasoljuk, hogy a szűrőt 6 havonta cserélje ki.

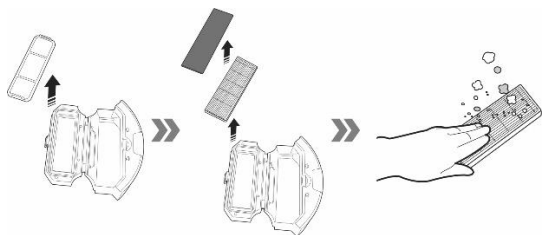

Vízartály és törlőrongy

- Nedves tisztítás után vegye ki a vízartályt, öntse ki a megmaradt vizet és hagyja megszáradni.
- A törlőrongyot öblítse ki és hagyja megszáradni.

Fő tisztítókefe és oldalsó kefék

A tisztítókefékről távolítsa el a feltekeredett hajszálat, egyéb szennyeződések.

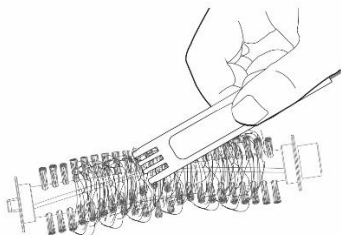
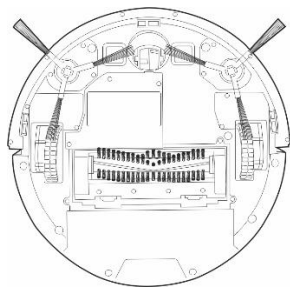

Ütköző és mélységérzékelők

Tisztítsa rendszeresen a mélységérzékelőket.

Az első kerékről távolítsa el a feltekeredett hajszálat és egyéb szennyeződések. Alkalmanként vegye ki a kereket és tisztítsa meg az alatta található érzékelőt

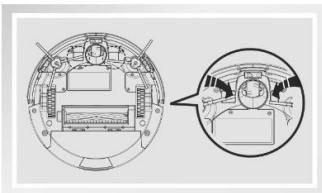
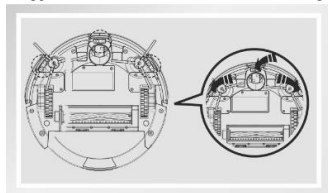

Tisztítsa meg az első ütközőt és érzékelőket.

Töltőérintkezők és töltőállomás

Puha törlőkendővel tisztítsa meg a töltőállomást és a porszívó alján található érintkezőket.

ÁLLAPOTJELZŐK

Állapot	„AUTO“ gomb
Töltés alatt	Narancssárgán villog
Az akkumulátor teljesen töltve	Folyamatosan zöld
A porszívó bekapcsolva, készenléti állapotban van	Zölden villog
Hiba történt, a porszívót ellenőrizni kell	Folyamatosan piros
Alacsony töltöttség	Folyamatosan narancs

HANGJELZÉSEK LEÍRÁSA

Rövid hang	Ok	Megoldás
1x sípolás	Az első kerék vagy az oldalkefék nem működnek.	Ellenőrizze az első kereket és a keféket, szükség esetén tisztítsa meg őket.
2x sípolás	Az alsó vagy első érzékelő hibája.	Tisztítsa meg az alsó érzékelőket; finoman nyomja meg az első ütközőt. Ellenőrizze, hogy nincs elakadt tárgy a készülékben.
3x sípolás	A porszívó elakadt.	Ellenőrizze az első kereket és a keféket, szükség esetén tisztítsa meg őket.
4x sípolás	Középső főkefe elakadt.	Ellenőrizze és tisztítsa meg a keféket.

HIBAELEHÁRÍTÁS

	Hiba	Lehetséges ok	Megoldás
1	Az akkumulátor nem töltődik.	A készülék nem csatlakozik megfelelően a töltőállomásra.	Ellenőrizze a töltőállomás-porszívó csatlakozásokat.
		A töltőállomás nincs hálózatra csatlakoztatva.	A töltőállomást mindig tartsa hálózatra csatlakozva, ne kapcsolja ki. A készülék így mindig megfelelően feltöltött akkumulátorokkal működőképes állapotban van.
		Az akkumulátor teljesen lemerült.	Tegye a készüléket a töltőállomásra és 3 perc múlva vegye le. Ismételje meg háromszor, majd hagyja hogy az akkumulátor a szokásos módon töltődjön.
2	A porszívó takarítás közben elakadt.	A tisztítókefékre valami feltekeredett (kábel, függöny, szőnyeg, stb.).	A porszívó automatikusan megpróbálja kiszabadítani magát. Ha ez nem sikerül, szabadítsa ki az elakadt alkatrészeket.
3	A porszívó idő előtt abbahagyja a takarítást és visszatér a töltőállomásra.	Ha az akkumulátor túlságosan lemerül, a készülék automatikusan visszatér a töltőállomásra és rácsatlakozik.	Normális jelenség. Hagyja az akkumulátort feltöltődni. A készülék ezután folytatja a takarítást.
		A működési idő függ a tisztítandó felülettől, a helyiségek elrendezésétől és a kiválasztott takarítási módtól.	Normális jelenség, nincs teendő.

4	A porszívó nem a beállítások szerint működik.	A készülék ki van kapcsolva vagy az akkumulátor lemerült.	Kapcsolja be a készüléket / töltsse fel az akkumulátort.
		Nem mentette el a beállításokat.	Végezze el újra a beállításokat és ellenőrizze az akkumulátor töltöttségét.
		A porszívó eldugult.	Kapcsolja ki a készüléket és szüntesse meg a dugulást/elakadást.
5	A távirányító nem működik (hatótáv kb. 5 méter)	Az elemek lemerültek.	Cserélje ki az elemeket, ügyelve a polarításokra.
		A készülék ki van kapcsolva vagy az akkumulátor lemerült.	Kapcsolja be a készüléket / töltsse fel az akkumulátort.
		Az infravörös érzékelő beszennyeződött.	Tisztítsa meg a porszívó / távirányító érzékelőit.
		Az adatátvitelt zavarja valami.	A porszívó távirányítóját ne használja egyidőben más távirányítóval.

Ha egy problémát nem tud elhárítani a fentiek alapján, ellenőrizze az akkumulátor töltöttségi szintjét és a porszívót kapcsolja KI/BE a főkapcsolóval.

AKKUMULÁTOR

- Az akkumulátor alacsony töltöttsége esetén a robot megkeresi a töltőállomást és automatikusan elkezd a töltést.
- A töltőállomást folyamatosan áram alatt kell tartani, különben a porszívó nem találja meg azt.
- Ha a porszívót átviszi egy másik helyre, vagy huzamosabb ideig nem használja, kapcsolja ki a főkapcsolóval.
- Ha a készüléket nem használja huzamosabb ideig, a távirányítóból vegye ki az elemeket.
- Használjon jó minőségű, hosszú élettartamú akkumulátorokat.
- A porszívó speciális védelemmel van ellátva, amely megakadályozza, hogy teljes töltöttség esetén az akkumulátor tovább töltődjön, így az esetleges túltöltéssel károsodjon.

A jótállás érvényét veszti az alábbiak esetén:

- a készüléket nem rendeltetésszerűen használták.
- nem tartották be a "Fontos biztonsági előírások" fejezetben leírtakat.
- nem megfelelő használatból eredő elektromos vagy mechanikai károsodás.
- természeti eredetű kár: víz, tűz, statikus elektromosság, túlfeszültség, stb.
- a készülék nem szakszervízben történő javítása.
- olvashatatlan sorozatszám.
- az akkumulátor kapacitása 6 hónap használat után csökken (6 hónapos akkumulátor élettartam garancia)

SZERVIZ ÉS PÓTALKATRÉSZEK

Készülék javítás jótállási időn belül és azon túl, pótalkatrészek és tartozékok:

www.tesla-electronics.eu

MŰSZAKI SEGÍTSÉG

Kérdése van a TESLA RoboStar T50 Pro beállításával vagy működtetésével kapcsolatban?

Lépjen velünk kapcsolatba: www.tesla-electronics.eu/en/tesla-robostar-t50-detail

MEGFELELŐSÉGI NYILATKOZAT

Az INTER-SAT LTD, org. slozka ezennel kijelenti, hogy a készülék megfelel a termék típusra vonatkozó törvényi szabályozásoknak és előírásoknak.



Ez a termék megfelel az EU előírásoknak.



Egy terméken vagy csomagolásán található áthúzott szemetes kuka szimbólum arra figyelmeztet, hogy a termékre a 2002/96/EC előírás vonatkozik. Kérjük vegye figyelembe az elektronikai termékekre vonatkozó helyi előírásokat és a már használaton kívüli készülékeket ne háztartási hulladékként kezelje. A régi készülékek megfelelő elhelyezése elősegíti a természetre és egészségre káros anyagok megfelelő feldolgozását.

A készülék külalakja és jellemzői előzetes bejelentés nélkül változhatnak. A szövegben nyomdahibák előfordulhatnak.

www.tesla-electronics.eu