



**TESLA**

**TESLA RoboStar T80 Pro**

**Vážený zákazníku,  
děkujeme, že jste si vybral TESLA RoboStar T80 Pro.**

**Před použitím robotického vysavače si prosím důkladně pročtete pravidla bezpečného používání a dodržujte všechna běžná bezpečnostní pravidla.**

- **před použitím si důkladně pročtete celý návod k použití**
- **tento uživatelský návod si uschovejte**
- **dodržujte pravidla uvedená v tomto návodu, pro snížení rizika poškození robotického vysavače nebo pro případ vašeho zranění**

## **DŮLEŽITÉ BEZPEČNOSTÍ UPOZORNĚNÍ**

Tento přístroj je složité elektromechanické zařízení, věnujte prosím pozornost těmto pokynům:

- Přístroj je určen pouze pro vnitřní použití při pokojové teplotě (max. 40°C).
- Přístroj není určen pro používání venku ani v komerčním nebo průmyslovém prostředí.
- Používejte robotický vysavač co nejčastěji pro maximální úklidový čistící efekt.
- Před použitím se ujistěte, že je zásobník na nečistoty a filtr správně nainstalován.
- Používejte pouze originální příslušenství, které je určeno k tomuto modelu.
- K nabíjení používejte pouze příslušenství dodávané výrobcem robotického vysavače. Použití neoriginálního příslušenství může vést k poškození robotického vysavače, zásahu elektrickým proudem nebo i požáru.
- Nedotýkejte se částí, které jsou připojeny do elektrické sítě, pokud máte mokré ruce.
- Nenechávejte přístroj bez dozoru v přítomnosti dětí, nepoužívejte jej v místosti kde spí malé dítě.
- Nedovolte používat robotický vysavač dětem a to ani za dohledu dospělé osoby.
- Nesedejte si na robotický vysavač, ani na něj nepokládejte jiné předměty.
- Nepoužívejte přístroj, pokud je poškozen přírodní elektrický kabel.
- Neotevírejte a neopravujte přístroj, vystavujete se tak nebezpečí poranění elektrickým proudem a ztrátě záruky.
- Nepoužívejte přístroj, pokud máte mokré ruce nebo nohy.
- Uchovávejte jej z dosahu hořlavých a těkavých látek.
- Nepoužívejte přístroj v příliš teplém, prašném nebo vlhkém prostředí.
- Zabraňte působení sálavého tepla na plastový povrch přístroje.
- Nepoužívejte jej v blízkosti předmětů s vodou, která by jej mohla poškodit, např. převržením nádoby s vodou.
- Zabraňte potřísnění robotického vysavače nebo jeho vnitřní části tekutinou, která by jej mohla poškodit.
- Nečistěte robotický vysavač vodou.
- Robotický vysavač není vodotěsný.
- Nepoužívejte robotický vysavač na mokré podlaze.

- Robotický vysavač není určen k použití na vyvýšených místech bez bariér – vestavěné patro, schodiště, balkon, nábytek a další. Přístroj je vybaven čidly proti pádu, ale mohou nastat okolnosti, kdy kontrolní systém vyhodnotí situaci chybně (znečištěné čidlo, aktuální porucha čidla, odlesk světla, zachycená nečistota aj.) a pádu nezabrání (nezastaví přístroj). V těchto případech nemůže prodávající uznat případné nároky kupujícího za takto způsobené poškození přístroje.
- Nevysávejte tekutiny, hořící cigarety, zápalky, hořlavé látky, střepy, ostré předměty, mouku, cement, omítku, hřebíky, sypké materiály, větší kusy papíru, plastové sáčky nebo jiné předměty, které mohou vysavač poškodit
- Při vysávání může dojít k nabití elektrostatickým nábojem, který může být uživateli nebezpečný.
- Informujte o používání robotického vysavače také spolubydlící pro případ zabránění zranění.
- Nepoužívejte robotický vysavač, pokud je jeho sběrný koš plný.
- Výrobce a dovozce do Evropské Unie neodpovídá za škody způsobené provozem přístroje jako např. poranění, opaření, požár, zranění, znehodnocení dalších věcí apod.

## OBSAH BALENÍ

Zkontrolujte pečlivě, že jste vybalili všechno dodávané příslušenství, doporučujeme vám ponechat si během záruční doby originální papírovou krabici, uživatelský manuál a balicí materiál.

## POPIS

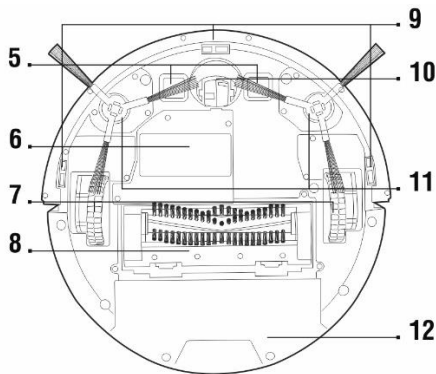
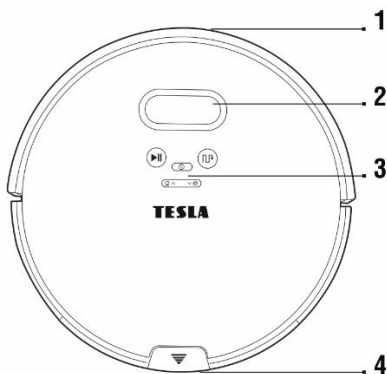

- 1 Přední nárazník
- 2 LCD displej
- 3 Ovládací tlačítka
- 4 Tlačítko pro otevření zásobníku
- 5 Nabíjecí konektory
- 6 Kryt baterie

- 7 Levé a pravé pojzdové kolo
- 8 Centrální čistící jednotka
- 9 Senzory vzdálenosti
- 10 Středové kolečko se senzorem vzdálenosti
- 11 Levý a pravý čistící kartáč
- 12 Zásobník na nečistoty/vodu

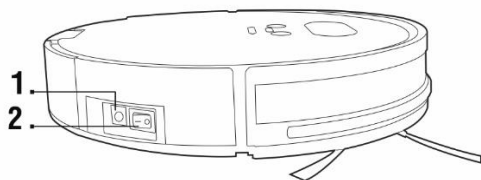

1 Napájecí konektor

2 Vypínací/zapínací tlačítko

## Ovládací tlačítka na horním panelu vysavače



1 AUTOMATICký úklid

2 SMART úklid

3 Plánovaný úklid

4 Návrat do nabíjecí základny/Zvýšení hodnoty

5 Kruhový úklid/Snížení hodnoty

## Nádoba na nečistoty

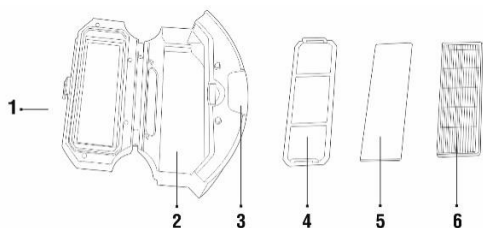

1 Uzávěr nádoby

2 Zásobník na nečistoty

3 Tlačítko pro otevření nádoby

4 Primární filtr

5 Bavlněný filtr

6 HEPA filtr

## Nádoba na vodu

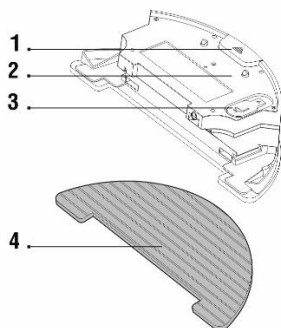

- 1 Tlačítko pro vyjmutí nádoby z vysavače
- 2 Zásobník na vodu
- 3 Gumový uzávěr
- 4 Mopovací tkanina

## Dálkové ovládání

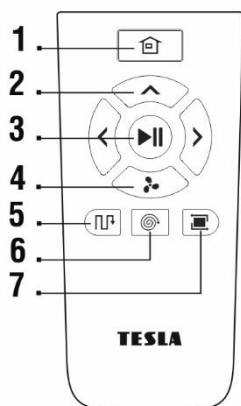

- 1 návrat do nabíjecí základny
- 2 Směrové tlačítko pro pohyb přístroje
- 3 Spuštění AUTO úklidu/Zastavení
- 4 TURBO úklid
- 5 SMART úklid
- 6 Kruhový úklid
- 7 Obvodový úklid

## Nabíjecí základna

- 1 Indikátor napájení
- 2 230 V napájecí zdroj
- 3 Nabíjecí kontakty
- 4 Vstup pro nabíjecí konektor

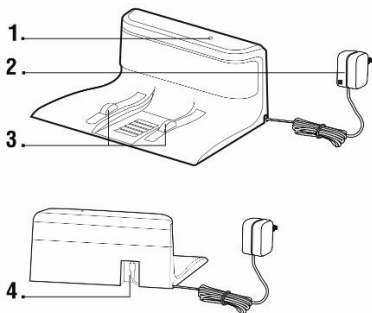

## PRVNÍ ÚKLID

- Odstraňte v místnostech všechny překážky, které mohou zabránit efektivní uklizení.
- Odstraňte také předměty, které může provoz robotického vysavače poškodit.
- Koberce je potřeba při vytírání zajistit tak, aby na něj robot během úklidu nenajel. Pokud je na vysavači nainstalován mopovací modul se zásobníkem na vodu, mohlo by dojít k přerušení úklidu, případně nežádoucímu promočení koberce.
- Přímé sluneční světlo může způsobit sníženou citlivost infračervených snímačů vysavače, zabraňte prosím jeho přímému svitu.
- Černý nábytek nemusí být správně detekován vzhledem k fyzikální povaze infračervených snímačů. Může proto dojít k mírnému nárazu, který bude utlumen předním nárazníkem.

## REŽIM ÚKLIDU - AUTOMATICKÝ ÚKLID PRVNÍ SPUŠTĚNÍ

1. Jedná se o nejpoužívanější způsob úklidu.
2. Vložte baterie do dálkového ovládání, dbejte na dodržení správné polariry.
3. Nasadte čistící kartáče, dle příslušné barvy.

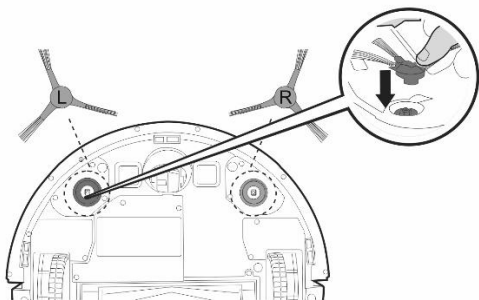

4. Připojte nabíjecí stanici s pomocí 230 V napájecí adaptéru do elektrické zásuvky.

## Ideální umístění nabíjecí stanice

Před přední stranou nesmí být žádné překážky do vzdálenosti 2 metrů, po stranách do vzdálenosti 1 metr. Podmínkou je rovný povrch, doporučujeme stanici přilepit ke stěně nebo podlaže oboustrannou lepicí páskou, aby se pevně zafixovala její poloha. Napájecí kabel umístěte tak, aby se nezamotal do čistících kartáčů. V oblasti nabíjecí základny 15 cm nad zemí nemůže být umístěno zrcadlo nebo jiné objekty se silným odrazem. Základna by neměla být vystavena přímému slunečnímu záření.

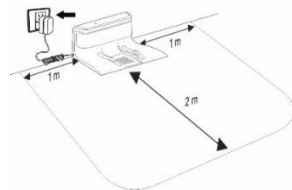

- Umístěte vysavač do nabíjecí stanice.
- Baterie vysavače se začne automaticky nabíjet.
- Úplné nabití baterií bude signalizováno ikonou na LCD displeji (3 dílky).
- Zapněte hlavní vypínač na těle vysavače (tlačítko zapnutí/vypnutí).
- Před spuštěním vysavače připravte místnost tak, aby na podlaže nezůstaly předměty, které mohou bránit provozu vysavače (větší papíry, kabely, nálepky, záclony, malé předměty, nevhodně umístěný koberec apod.).
- Odsuňte židle a další větší předměty tak, aby vysavač mohl bez problémů dosáhnout i na nepřístupná místa.
- Přepněte Vypínač/zapínací tlačítko („2“) na straně přístroje do polohy „I“ - zapnuto.
- Stisknutím tlačítka „1“ na vysavači nebo dálkovém ovládní tlačítka „3“ uvedete přístroj do „Pohotovostního režimu“.
- Pro uvedení do chodu stiskněte opět na horní straně přístroje tlačítko „1“ nebo dálkovém ovládní tlačítko „3“.

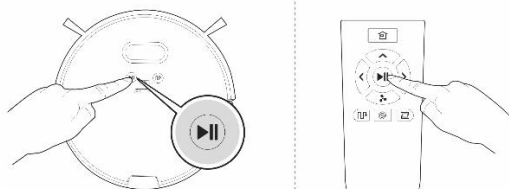

- Vysavač začne automatický úklid, který pokračuje až do skoro úplného vybití baterie, poté vysavač automaticky vyhledá nabíjecí stanici a spustí dobíjení baterie.
- Pro přerušení/zastavení vysavače stiskněte opět na horní straně přístroje tlačítko „1“ nebo dálkovém ovládní tlačítko „3“. Po přerušení úklidu a jeho opětovném spuštění může dojít k opakovanému úklidu již vyčištěné oblasti.
- Vysavač se automaticky přepne do „Pohotovostního režimu“ při nečinnosti delší než 10 minut.

Poznámka: Režim „AUTO“ je symbolizován na displeji takto **AUTO**

## REŽIM ÚKLIDU: SMART

Přístroj využívá gyroskopické navádění pro co neefektivnější vyčištění podlahy. Stiskněte na horním panelu pod displejem vysavače tlačítko „2“ nebo dálkovém ovládní tlačítko „5“.

Při aktivaci úklidu „SMART“ by se měl vysavač vždy nacházet v nabíjecí stanici.

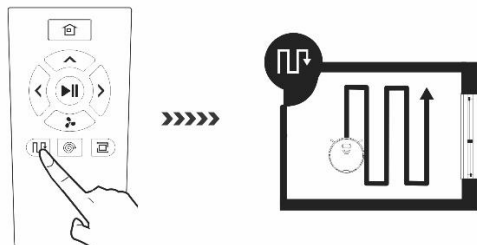

## REŽIM ÚKLIDU: TURBO

Po stisknutí tlačítka „4“ na dálkovém ovládní dojde ke zvýšení sací síly, pro hloubkové čištění. Jeho aktivací zvýšíte sací výkon vysavače na maximální výkon. Na displeji vysavače se objeví „HI“ (vysoký výkon), pro návrat do standardního režimu stiskněte znova tlačítko „4“ na dálkovém ovládní, na displeji se objeví „LO“ (standardní výkon).

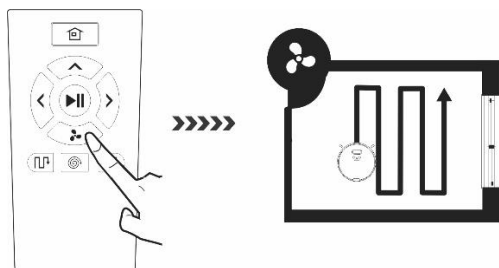

## REŽIM ÚKLIDU: KRUHOVÝ

Využívá se při větším místním znečištění podlahy, vysavač začne úklid v kruzích - cílený úklid. Stiskněte na horním panelu pod displejem vysavače tlačítko „5“ nebo dálkovém ovládní tlačítko „6“.

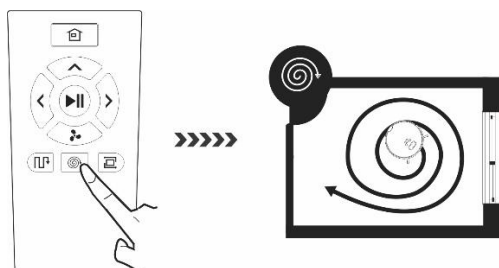



## REŽIM ÚKLIDU: OBVODOVÝ

Položte vysavač blízko zdi, cca 10 cm, po stisknutí tlačítka „7“ na dálkovém ovládnání začne vysavač úklid podél zdi.

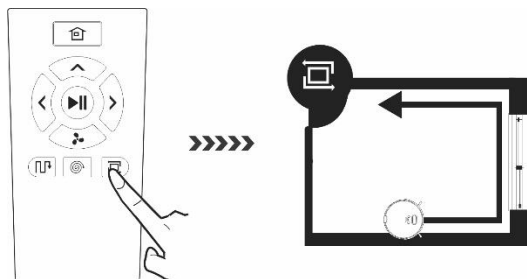

## NÁVRAT DO NABÍJECÍ STANICE

Po stisknutí tlačítka „1“ na dálkovém ovládnání nebo tlačítka „4“ na vysavači vyhledá vysavač nabíjecí stanici a začne se automaticky nabíjet.

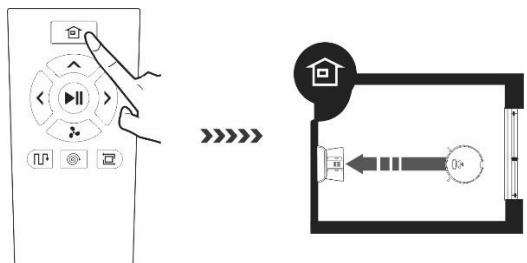

## NASTAVENÍ ČASU

V pohotovostním režimu stiskněte na 2 sekundy středové tlačítko na horním panelu.



Uslyšíte pípnutí, displej se rozblíká a je možné začít měnit časový údaj na displeji.

Pro zvýšení a snížení hodnot stiskněte tlačítka  $\wedge$   $\vee$ .

Pro změnu mezi nastavováním hodin, minut, formátu zobrazení času (12 hod/24 hod) a dne týdne stiskněte .

### Změna formátu hodin

Změnu formátu 12/24 provedete stisknutím tlačítka . Displej zobrazí ON/OFF. Hodnotu OFF použijte pro 24 hodinový formát.

### Uložení do paměti

Pro uložení nastavených hodnot stiskněte tlačítko .

## PLÁNOVÁNÍ ÚKLIDU

Pro nastavení času úklidu stiskněte krátce tlačítko , uslyšíte pípnutí, na displeji se zobrazí ikona  současně s označením dne týdne „**MON**“ (Pondělí). Stiskněte tlačítka  $\wedge$   $\vee$  pro změnu dne pro úklid.

### Označení dnů v týdnu:

**MON** - Pondělí, **TUE** - Úterý, **WED** - středa, **THU** - čtvrtek, **FRI** - Pátek, **SAT** - Sobota, **SUN** - Neděle







Stiskněte  pro přepnutí mezi nastavením hodin a minut.

Stiskněte tlačítka  $\wedge$   $\vee$  pro změnu hodnot.

### Uložení do paměti

Pro uložení nastavených hodnot stiskněte tlačítko .

## ZRUŠENÍ NAPLÁNOVANÉHO ÚKLIDU

Pro zrušení naplánovaného úklidu stiskněte tlačítko , uslyšíte pípnutí, na displeji bude blikat ikona  současně s označením dne týdne „MON“ (Pondělí). Stiskněte tlačítka   pro zobrazení dne pro úklid a nastaveného času plánovaného úklidu. Stiskněte nyní tlačítko . Na displeji bude zobrazeno „-- : --“, poté stiskněte znovu tlačítko  pro potvrzení vymazání.

## STÍRÁNÍ VODOU

Po dokončení úklidu lze nádobu na nečistoty vyměnit za zásobník na vodu. Chcete-li dosáhnout co nejlepšího výsledku, doporučujeme používat tuto funkci v jedné místnosti a poté se přesunout s mokrým vytíráním do další místnosti.

- Nepoužívejte mokré stírání na koberci.
- Udržujte v zásobníku na vodu dostatečné množství vody pro stírání.
- Vyjměte zásobník na vodu po dokončení úklidu.
- Z bezpečnostních důvodů nenabíjejte baterii s vloženým zásobníkem na vodu.

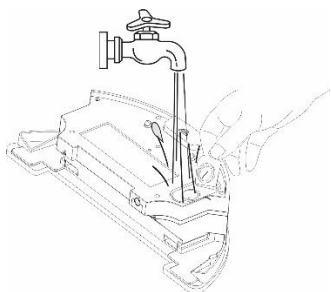

Odklopte plastovou krytku a naberte vodu do plastového zásobníku na vodu. Vodu do nádoby pro vytírání vodou doplňujte výhradně po vyjmutí nádoby z vysavače. Při manipulaci s nádobkou pro vytírání vodou může dojít k mírnému úniku např. zbytkové vody. V takovém případě polité místo ihned utřete suchým hadrem.

Doporučujeme podlahu stírat čistou vodou, čisticí prostředek může způsobit napěnění a zhoršit tak odkapávání vody na mop případně způsobí šmouhy na podlaze po jejím uschnutí.

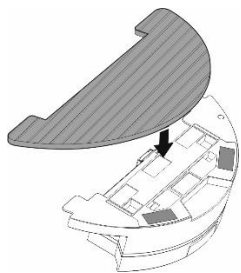

Nainstalujte modrou mopovací tkaninu na spodní díl se zásobníkem na vodu. Navlhčete lehce vodou mopovací tkaninu pro rychlejší a plynulejší stírání vodou. Při sundávání mopu z držáku postupujte opatrně, abyste rychlým pohybem nepoškodili suchý zip na držáku. Pokud je mop po úklidu špinavý, můžete jej opatrně vyprat ve vlažné vodě.

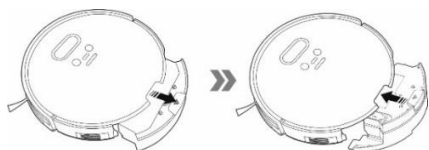

Vyjměte z přístroje zásobník na nečistoty a vložte do něj zásobník na vodu. Nepolijte vysavač nebo jeho vnitřní část vodou, vysavač není vodotěsný.

Stiskněte tlačítko  pro spuštění stírání vodou.

V tomto režimu je vypnuto vysávání, pracují pouze boční čistící kartáče a hlavní kartáč.

Pro regulaci průtoku vody během mokrého stírání, stiskněte na dálkovém ovládacím tlačítku  a na displeji přístroje bude zobrazena nastavená hodnota.

1. Nízká intenzita odkapávání vody
2. Střední intenzita odkapávání vody (továrně nastavená hodnota)
3. Vysoká intenzita odkapávání vody

Voda odkapává automaticky, proto nenechávejte vysavač stát na místě bez pohybu nebo se zbytky vody v zásobníku na vodu, abyste předešli rozlití vody po podlaze.

## STÍRÁNÍ SUCHÝM MOPEM

- Využívá se pro odstranění jemného prachu a vyleštění podlahy, použijte suchou mopovací tkaninu.
- Mop z mikrovlákna ke stírání nepoužívejte na koberce a nerovné povrchy.

# ÚDRŽBA

Otřete horní kryt vysavače měkkým suchým nebo mírně navlhčeným hadříkem. Pro čištění povrchu horního krytu nepoužívejte čisticí prostředky, mohli byste povrch poškodit. Před prováděním čištění a údržby vypněte vysavač hlavním spínačem.

## Zásobník na nečistoty

- Pravidelně vyprazdňujte zásobník na prach.
- Zaplněnost nádoby na prach výrazně ovlivňuje sací výkon vysavače a kvalitu úklidu.
- Obsah zásobníku po úklidu vysypejte do koše.
- Pokud použijete vodu k vyčištění prachové nádoby, pečlivě ji poté vysušte před opětovnou instalací do vysavače.

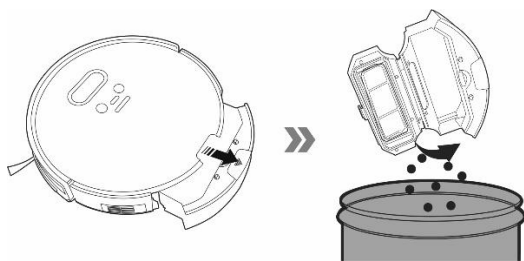

## Primární filtr

Umyjte čistou vodou sítku primárního filtru ("4") každých 14 dní, vysušte jej a nainstalujte zpět.

## HEPA filtr

- vyčistíte filtr každých 14 dní poklepáním, prachovým štětcem nebo vysajte klasickým vysavačem
- HEPA filtr neumývejte vodou
- doporučujeme výměnu HEPA filtru každých 6 měsíců
- vysávání se špinavým HEPA filtrem může poškodit vysavač
- vysávání bez vloženého HEPA filtru může poškodit vysavač

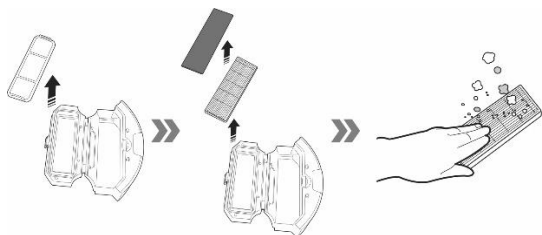

## Zásobník na vodu a mopovací tkanina

- Vyjměte zásobník na vodu z vysavače, vylejte zbývající vodu a nechte jej vyschnout
- Opláchněte a vysušte mopovací tkaninu

### Hlavní středový čistící kartáč a postranní čistící kartáče

Hlavní středový kartáč sundejte stisknutím obou úchytek na krytu kartáče. K odstranění vlasů zamotaných do hlavního kartáče použijte čistící nástroj. Udržujte středový čistící kartáč bez většího množství vlasů, prachu, bavlny apod.

Sundejte postranní kartáče pomocí šroubováku. Otřete postranní kartáče suchým hadříkem.

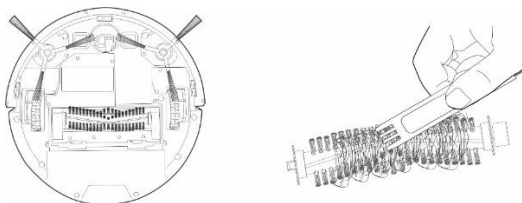

### Snímače nárazu a pádu

Udržujte snímače proti pádu ze schodů v čistotě.

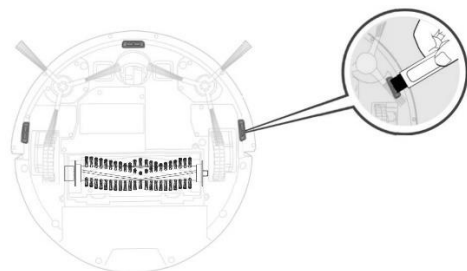

Udržujte středové vodicí kolečko bez vlasů a prachu. Vyjměte středové vodicí kolečko z vysavače a vyčistěte snímač natočení kolečka, který se pod ním nachází.

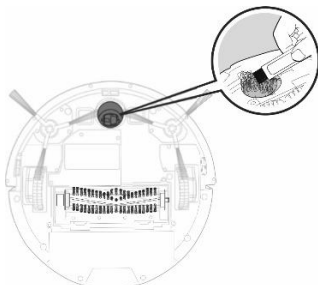

Udržujte v čistotě také přední nárazník, pod kterým jsou umístěny snímače pro detekci předmětů.



## Nabíjecí kontakty a nabíjecí základna

Vyčistěte kontakty na spodní straně vysavače a nabíjecí základně měkkou jemnou látkou.

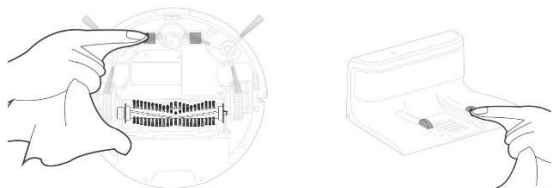

## RESET VYSAVAČE



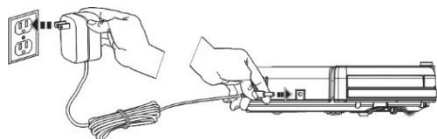







V případě, že se vysavač chová nestandardně nebo nelze nabít správně baterii na její plnou kapacitu, připojte jej napřímo k 230 V napájecímu zdroji na delší dobu, například přes noc. Dojde k resetu vysavače a uvedení vysavače do původních továrních hodnot.



Vypněte vysavač na hlavním vypínači, aby jste zamezili jeho případnému pohybu. Poté zapojte 230 V napájecí adaptér napřímo do vysavače.

## POPIS CHYBOVÝCH HLÁŠENÍ

	Tón	Displej	Příčina	Řešení
1.	1x pípnutí	E11	Chyba levé kolečko	Zkontrolujte levé kolečko
2.	1x pípnutí	E12	Chyba pravé kolečko	Zkontrolujte pravé kolečko
3.	1x pípnutí	E13	Chyba levý kartáč	Zkontrolujte levý kartáč
4.	1x pípnutí	E14	Chyba pravý kartáč	Zkontrolujte pravý kartáč
5.	1x pípnutí	E15	Chyba středový kartáč	Zkontrolujte středový kartáč
6.	2x pípnutí	E21	Vysavač není na podlaze	Zkontrolujte umístění a restartujte vysavač

7.	2x pípnutí	E22 	Chyba snímače pádu	Zkontrolujte snímač pádu
8.	2x pípnutí	E23 	Chyba snímače pro detekci předmětů	Zkontrolujte že přední nárazník není zaseklý malým předmětem
9.	3x pípnutí	E31 	Vysavač uvízl	Zkontrolujte umístění a restartujte vysavač
10.	3x pípnutí	E32 	Chyba odsávání	Zkontrolujte, že žádný předmět nebrání sání a restartujte vysavač
11.	3x pípnutí	E33 	Chyba zásobníku na vodu	Zkontrolujte, že je zásobník na vodu správně vložen do vysavače
12.	3x pípnutí	E41 	Chyba baterie	Vypněte přístroj a zkontrolujte připojení baterie
13.	4x pípnutí	E42 	Chyba snímače pro detekci předmětů	Restartujte vysavač
14.	5x pípnutí	E43 	Chyba gyroskopu	Restartujte vysavač
15.		LO 	Nízká kapacita baterie	Nabijte baterii vysavače
16.			HEPA filtr je zablokován	Vyčistěte HEPA filtr

## ŘEŠENÍ PROBLÉMŮ

	Problém	Příčina	Řešení
1	<b>Baterii vysavače nelze nabít</b>	Vysavač není správně zaparkován v nabíjecí základně	Ujistěte se, že nabíjecí kontakty jsou správně spojeny při zaparkování v nabíjecí základně
		Nabíjecí základna není připojena k elektrické síti a vysavač je zapnutý hlavním vypínačem.	Nabíjecí základna by měla být stále připojena k elektrické síti, nevypínejte ji. Vysavač je poté vždy připraven k dalšímu úklidu s plně nabitou baterií.
		Baterie je zcela vybitá.	Aktivujte baterii. Umístěte ručně vysavač do dobíjecího doku, po 3 minutách jej od doku odpojte. Opakujte 3krát a poté nechte normálně dobít baterii.
2	<b>Vysavač uvízl během úklidu.</b>	Vysavač uvízl v malém prostoru, namotal na čistící kartáče volně ležící předměty jako např. napájecí kabely, záclonu, koberec apod.	Vysavač se automaticky snaží uvolnit, pokud toho není schopen, uklidte překážku sami prosím.



3	<b>Vysavač přeruší úklid a předčasně se vrátí do nabíjecí základny.</b>	Pokud se sníží stav baterie, přepne se vysavač automaticky do režimu návratu do dobíjecího doku a vrátí se do nabíjecí základny.	Normální stav, nechte vysavač nabít na plnou kapacitu baterie a spusťte úklid znovu.
		Čas fungování se liší v závislosti na povrchu podlahy, komplikovanosti místnosti a zvolenému režimu úklidu.	Normální stav, není nutno nijak řešit.
4	<b>Vysavač nespustí úklid dle plánu.</b>	Vysavač je vypnutý nebo je vybitá baterie.	Zapněte vysavač a dobijte baterii.
		Neuložili jste plánovaný úklid do paměti vysavače.	Proveďte znovu zadání času a dne do paměti vysavače a ujistěte se, že vysavač je opravdu plně nabitý.
		Vysavač je blokováán.	Vypněte a vyčistěte vysavač.
5	<b>Dálkové ovládání nepracuje (dosah DO je 5 metrů)</b>	Slabé baterie v dálkovém ovládání.	Vyměňte baterie, dbejte na správnou polaritu při vložení.
		Vysavač není zapnutý nebo nemá dostatečně nabitou baterii ke spuštění úklidu.	Ujistěte se, že je vysavač zapnutý a nabijte znovu baterii vysavače.
		Infračervené čidlo dálkového ovládání je znečištěno nebo je zašpiněný snímač infračerveného signálu na vysavači.	Vyčistěte dálkové ovládání a vysavač.
		Mezi dálkovým ovládáním a vysavačem dochází k rušení signálu.	Vyhňte se používání v blízkosti jiných infračervených zařízení.

V případě, že nenastane vyřešení problému, zkontrolujte, že baterie je plně nabitá a poté vypněte a zapněte vysavač hlavním vypínačem.

## PÉČE O BATERII

- Pro nabíjení doporučujeme využívat nabíjecí stanici.
- Pokud budete robotický vysavač převážet nebo ho nebudete delší dobu používat, vypněte jej pomocí hlavního vypínače.
- Pokud přístroj nebudete delší dobu využívat, vyjměte baterie z dálkového ovládání.
- Pro napájení vysavače jsou použity kvalitní bateriové články značky, které nevyžadují formátování.
- Vysavač je vybaven speciální ochranou, která po nabití přestane dodávat energii a zabrání tak přebíjení baterie, baterie proto nevyžaduje častou výměnu. Takto je zajištěna její dlouhodobá životnost a zároveň je vysavač vždy připraven znovu zahájit úklid.

## SLEDUJTE NÁS NA INTERNETU



facebook

YouTube

Instagram

twitter

LinkedIn

## TECHNICKÁ PODPORA

Potřebujete poradit s nastavením a provozem TESLA RoboStar T80 Pro?

Kontaktujte nás: <http://www.tesla-electronics.eu/tesla-robostar-t80-pro-detail>

## SERVIS A NÁHRADNÍ DÍLY

Záruční a pozáruční opravy, spotřební materiál a náhradní díly

[www.tesla-electronics.eu](http://www.tesla-electronics.eu)

## Záruka se NEVZTAHUJE na:

- použití přístroje k jiným účelům
- běžné opotřebení
- nedodržení „Důležitých bezpečnostních pokynů“ uvedených v uživatelském manuálu
- elektromechanické nebo mechanické poškození způsobeném nevhodným použitím
- škodu způsobenou přírodním živlem jako je voda, oheň, statická elektřina, přepětí, atd.
- škodu způsobenou neoprávněnou opravou
- nečitelné sériové číslo přístroje
- baterii, pokud po více než 6 měsících používání nedrží svou původní kapacitu (záruka na kapacitu baterie je 6 měsíců)

## PROHLÁŠENÍ O SHODĚ

My, INTER-SAT LTD, org. složka, prohlašujeme, že toto zařízení je v souladu se základními požadavky a dalšími příslušnými ustanoveními norem a předpisů relevantních pro daný typ zařízení.



Tento produkt splňuje požadavky Evropské Unie.



Pokud je tento symbol přeškrtnutého koše s kolem připojen k produktu, znamená to, že na produkt se vztahuje evropská směrnice 2002/96/ES. Informujte se prosím o místním systému separovaného sběru elektrických a elektronických výrobků. Postupujte prosím podle místních předpisů a staré výrobky nelikvidujte v běžném domácím odpadu. Správná likvidace starého produktu pomáhá předějit potenciálním negativním důsledkům pro životní prostředí a lidské zdraví.

Vzhledem k tomu, že se produkt vyvíjí a vylepšuje, vyhrazujeme si právo na úpravu uživatelského manuálu. Aktuální verzi uživatelského manuálu naleznete vždy na [www.tesla-electronics.eu](http://www.tesla-electronics.eu).

Design a specifikace mohou být změněny bez předchozího upozornění, tiskové chyby vyhrazeny.

**Vážený zákazník,  
ďakujeme, že ste si vybral TESLA RoboStar T80 Pro.**

**Pred použitím robotického vysávača si prosím dôkladne prečítajte pravidlá bezpečného používania a dodržujte všetky bežné bezpečnostné pravidlá.**

- **pred použitím si dôkladne prečítajte celý návod na používanie**
- **tento užívateľský návod si uschovajte**
- **dodržujte pravidlá uvedené v tomto návode pre zníženie rizika poškodenia robotického vysávača alebo pre prípad vášho zranenia**

## **DÔLEŽITÉ BEZPEČNOSTNÉ UPOZORNENIA**

Tento prístroj je zložitý elektromechanické zariadenie, venujte prosím pozornosť týmto pokynom:

- Prístroj je určený iba pre vnútorné použitie pri izbovej teplote (max. 40°C).
- Nepoužívajte toto zariadenie na vyvýšených plochách bez bariér (napríklad vo vstavaných poschodiach, na otvorených terasách alebo na povrchu nábytku).
- Prístroj nie je určený pre používanie vonku ani v komerčnom alebo priemyselnom prostredí.
- Používajte vysávač čo najčastejšie pre maximálny upratovací čistiaci efekt.
- Pred použitím sa uistite, že je zásobník na prach a filter správne nainštalovaný.
- Používajte len originálne príslušenstvo, ktoré je určené k tomuto modelu.
- Na nabíjanie používajte iba príslušenstvo dodávané výrobcom robotického vysávača. Použitie neoriginálneho príslušenstva môže viesť k poškodeniu robotického vysávača, zásahu elektrickým prúdom alebo i požiaru.
- Nedotýkajte sa častí, ktoré sú zapojené do elektrickej siete, ak máte mokré ruky.
- Nenechávajte prístroj bez dozoru v prítomnosti detí, nepoužívajte ho v miestosti kde spia malé dieťa.
- Nedovoľte používať robotický vysávač deťom a to ani za dozoru dospelých osoby.
- Nesadajte si na robotický vysávač, ani naň nekladte iné predmety.
- Nepoužívajte prístroj, pokiaľ je poškodený prívodný elektrický kábel.
- Neotvárajte a neopravujte prístroj, vystavujete sa tak nebezpečenstvo poranenia elektrickým prúdom a strate záruky.
- Nepoužívajte prístroj, ak máte mokré ruky alebo nohy.
- Uchovávajte ho z dosahu horľavých a prchavých látok.
- Nepoužívajte prístroj v príliš teplom, prašnom alebo vlhkom prostredí.
- Zabráňte pôsobeniu sálavého tepla na plastový povrch prístroja.
- Nepoužívajte ho v blízkosti predmetov s vodou, ktorá by ho mohla poškodiť, napr. prevrnutím nádoby s vodou.
- Zabráňte postriekaniu vysávača alebo jeho vnútornej časti tekutinou, ktorá by ho mohla poškodiť.
- Nečistite vysávač vodou.
- Vysávač nie je vodotesný.

- Nepoužívajte vysávač na mokrej podlahe.
- Robotický vysávač nie je určený na použitie na vyvýšených miestach bez bariér - vstavané poschodie, schodisko, balkón, nábytok a ďalšie. Prístroj je vybavený senzormi proti pádu, ale môžu sa stať, že kontrolný systém vyhodnotí situáciu chybné (znečistené čidlo, aktuálny porucha čidla, odlesk svetla, zachytená nečistota a i.) A pádu nezabrání (nezastaví prístroj). V týchto prípadoch nemôže predávajúci uznať prípadné nároky kupujúceho za takto spôsobené poškodenie prístroja.
- Nevysávajúte tekutiny, horiace cigarety, zápalky, horľavé látky, črepy, ostré predmety, múku, cement, omietku, sypké materiály, väčšie kusy papiera, plastové vrecká alebo iné predmety, ktoré môžu vysávač poškodiť
- Pri vysávaní môže dôjsť k nabitie elektrostatickým nábojom, ktorý môže byť užívateľovi nebezpečný.
- Informujte o používaní vysávača tiež spolubývajúcí pre prípad zabránenie zranenia.
- Nepoužívajte robotický vysávač, ak je jeho zberný kôš plný.
- Výrobca a dovozca do Európskej Únie nezodpovedá za škody spôsobené prevádzkou prístroja ako napr. poranenie, obarenie, požiar, zranenie, znehodnotenie ďalších vecí a pod.

## OBSAH BALENIA

Pozorne skontrolujte, či ste vybalili všetko dodávané príslušenstvo, odporúčame vám nechať si počas záručnej lehoty originálnu papierovú škatuľu, užívateľský manuál a baliaci materiál.

## POPIS

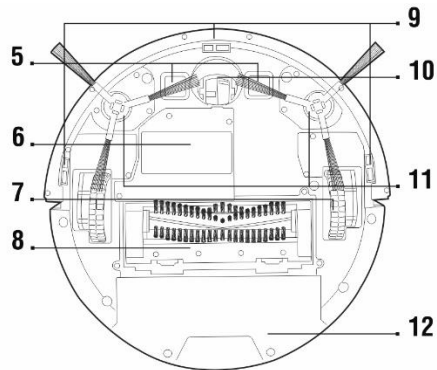
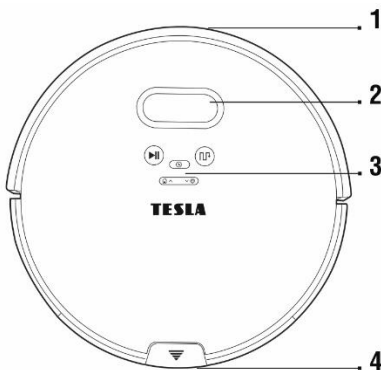

- 1 Predný nárazník
- 2 LCD displej
- 3 Ovládacie tlačidlá
- 4 Tlačidlo pre otvorenie zásobníka
- 5 Nábíjacie konektory
- 6 Kryt batérie

- 7 Ľavé a pravé pojazdové koleso
- 8 Centrálna čistiaca jednotka
- 9 Senzor vzdialenosti
- 10 Stredové koliesko so senzorom vzdialenosti
- 11 Ľavá a pravá čistiaca kefa
- 12 Zásobník na nečistoty/vodu

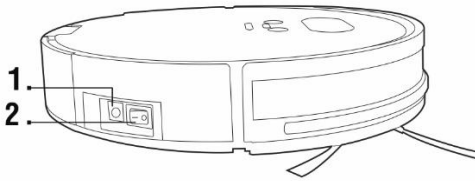

1 Napájací konektor

2 Vypínacie/zapínacie tlačidlo

### Ovládacie tlačidlá na hornom paneli vysávača

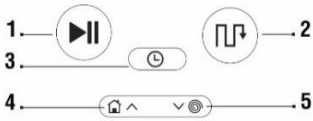

1 AUTOmatické upratovanie  
2 SMART upratovanie  
3 Plánované upratovanie

4 návrat do nabíjacej základne/Zvýšenie hodnoty  
5 Kruhové upratovanie/Zníženie hodnoty

### Nádoba na nečistoty

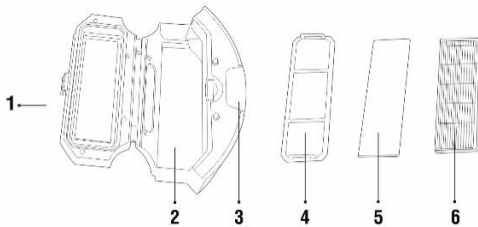

1 Uzáver nádoby  
2 Zásobník na nečistoty  
3 Tlačidlo na otvorenie nádoby

4 Primárny filter  
5 Bavlnený filter  
6 HEPA filter

## Nádoba na vodu

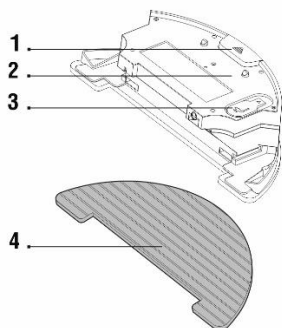

- 1 Tlačidlo pre vybratie nádoby z vysávača
- 2 Zásobník na vodu
- 3 Gumový uzáver
- 4 Mopovacia tkanina

## Diaľkové ovládanie

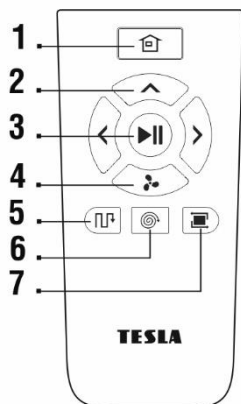

- 1 návrat do nabíjacej základne
- 2 Smerové tlačidlo pre pohyb prístroja
- 3 Spustenie AUTO upratovania/Zastavenie
- 4 TURBO upratovanie
- 5 SMART upratovanie
- 6 Kruhové upratovanie
- 7 Obvodové upratovanie

## Nabíjacia základňa

- 1 Indikátor napájania
- 2 230 V napájací zdroj
- 3 Nabíjacie kontakty
- 4 Vstup pre nabíjací konektor

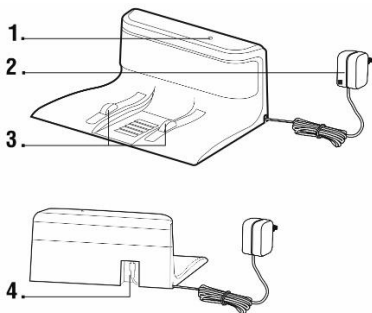

## PRVÉ UPRATOVANIE

- V miestnostiach odstráňte všetky prekážky, ktoré môžu brániť efektívnemu vysávaniu
- Odstráňte aj predmety, ktoré môžu poškodiť robotický vysávač.
- Koberiec treba pri vytieraní zaistiť tak, aby sa naň vysávač nedostal. Ak je na vysávači nainštalovaný mopovací modul so zásobníkom na vodu, mohlo by dôjsť k prerušeniu vysávania, prípadne nežiaducemu premočeniu koberca.
- Priame slnečné svetlo môže spôsobiť zníženú citlivosť infračervených snímačov vysávača, preto mu prosím zabráňte.
- Čierny nábytok nemusí vysávač správne detegovať kvôli fyzikálnej povahe infračervených snímačov. Preto môže dôjsť k slabým nárazom, ktoré budú tlmené predným nárazníkom.

## REŽIM UPRATOVANIA - AUTOMATICKÝ ÚKLID PRVÉ SPUSTENIE

1. Ide o najpoužívanejší spôsob upratovania.
2. Vložte batérie do diaľkového ovládania, dbajte na dodržanie správnej polariry.
3. Nasadte čistiace kefy, podľa príslušnej farby.

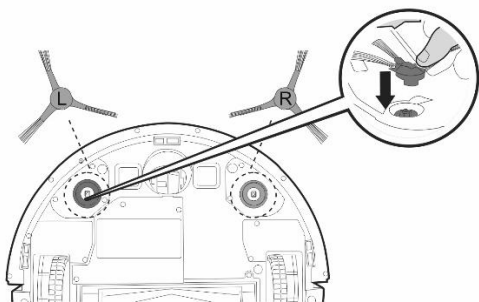

4. Pripojte nabíjajúcu stanicu pomocou 230 V napájacieho adaptéra do elektrickej zásuvky.



### Ideálne umiestnenie nabíjacej základne

Pred prednou stranou nesmú byť žiadne prekážky do vzdialenosti 2 metrov, po bokoch do vzdialenosti 1 metra. Podmienkou je rovný povrch, odporúčame stanicu prilepiť k stene alebo k podlahe obojstrannou lepiacou páskou, aby sa pevne zafixovala jej poloha. Napájací kábel umiestnite tak, aby sa nezamotal do čistiacich kief. V oblasti nabíjacej základne 15 cm nad zemou nemôže byť umiestnené zrkadlo alebo iné objekty so silným odrazom. Základňa by nemala byť vystavená priamemu slnečnému žiareniu.

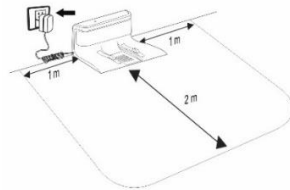

5. Umiestnite vysávač do nabíjacej stanice.
6. Batérie vysávača sa začnú automaticky nabíjať.
7. Úplné nabitie batérií bude signalizované ikonou na LCD displeji (3 dieliky batérie).
8. Zapnite hlavný vypínač na tele vysavče (tlačidlo Zapnutia/Vypnutia).
9. Pred spustením vysávača pripravte miestnosť tak, aby na podlahe nezostali predmety, ktoré môžu brániť používaniu vysávača (väčšie papiere, káble, nálepky, malé predmety, nevhodne umiestnený koberec apod.).
10. Odsuňte stoličky a ďalšie väčšie predmety, aby vysávač mohol bez problémov dosiahnuť aj na neprístupné miesta.
11. Prepnite Vypínacie/Zapínacie tlačidlo ("2") na strane prístroja do polohy "I".
12. Stlačením tlačidla "1" na vysávači alebo diaľkovom ovládaní tlačidla "3" uvediete prístroj do "Pohotovostného režimu".
13. Pre uvedenie do chodu stlačte na hornej strane prístroja tlačidlo "1" alebo diaľkovom ovládaní tlačidlo "3".

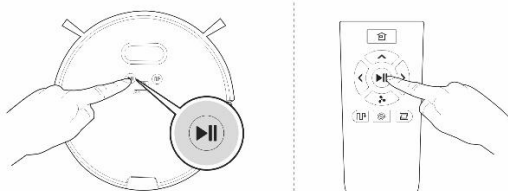

14. Vysávač začne automatický vysávať, pokračuje takmer až do úplného vybitia batérie, potom automaticky vyhľadá nabíjajúcu stanicu a spustí dobíjanie batérie.
15. Na prerušenie/zastavenie vysávača stlačte na hornej strane prístroja tlačidlo "1" alebo diaľkovom ovládaní tlačidlo "3". Po prerušení upratovania a jeho opätovnom spustení môže dôjsť k opakovanému upratovaniu už vyčistenej oblasti.
16. Vysávač sa automaticky prepne do „Pohotovostného režimu“ pri nečinnosti dlhšej než 10 minút.

Poznámka: Režim "AUTO" je symbolizovaný na displeji takto **AUTO**

## REŽIM UPRATOVANIA: SMART

Prístroj využíva gyroskopické navádzanie pre čo najefektívnejšie vyčistenie podlahy.

Stlačte na hornom paneli pod displejom vysávača tlačidlo "2" alebo diaľkovom ovládaní tlačidlo "5".

Pri aktivácii „SMART“ upratovania by sa mal vysávač vždy nachádzať v nabíjacej stanici.

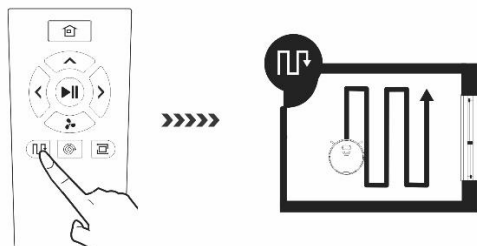

## REŽIM UPRATOVANIA: TURBO

Po stlačení tlačidla "4" na diaľkovom ovládaní dôjde k zvýšeniu sacej sily, pre hĺbkové čistenie. Jeho aktiváciou zvýšite sací výkon vysávača na maximálny výkon. Na displeji vysávača sa objaví "HI" (vysoký výkon), pre návrat do štandardného režimu vysávača stlačte znova tlačidlo "4" na diaľkovom ovládaní, na displeji sa objaví "LO" (štandardný výkon).

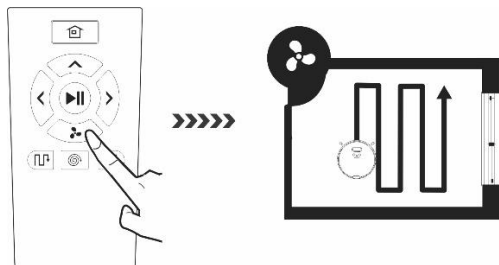

## REŽIM UPRATOVANIA: KRUHOVÝ

Využíva sa pri väčšom miestnom znečistení podlahy, vysávač začne upratovanie v kruhoch - cielečné upratovanie. Stlačte na hornej strane prístroja tlačidlo "5" alebo diaľkovom ovládaní tlačidlo "6".

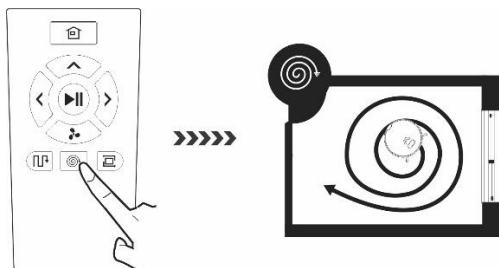

## REŽIM UPRAŤOVANIA: OBVODOVÝ

Položte vysávač blízko steny, cca 10 cm, po stlačení tlačidla "7" na diaľkovom ovládaní začne vysávač upratovanie pozdĺž steny.

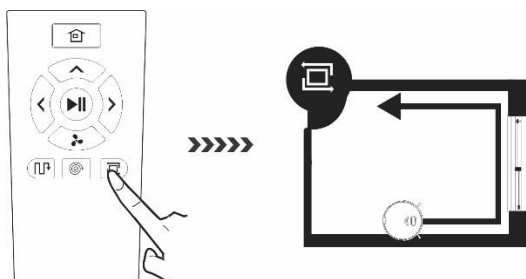

## NÁVRAT DO NABÍJACEJ STANICE

Po stlačení tlačidla „1“ na diaľkovom ovládaní alebo tlačidla "4" na vysávači vyhledá vysávač nabíjaciu stanicu a začne sa automaticky nabíjať.

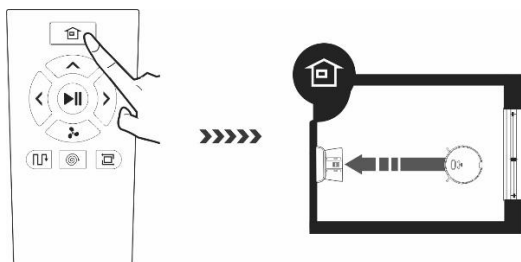

## NASTAVENIE ČASU

V pohotovostnom režime stlačte na 2 sekundy stredovej tlačidlo na hornom paneli.

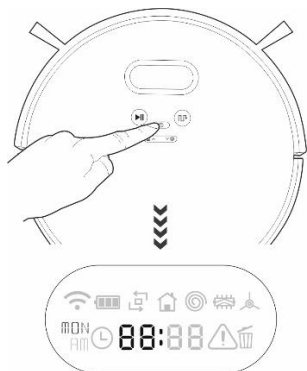

Budete počut pípnutie, displej sa rozblíká a je možné začať meniť časový údaj na displeji.

Pre zvýšenie a zníženie hodnôt stlačte tlačidlá .

Pre prepnutie medzi nastávaním hodín, minút, formátu zobrazenia času (12 hod/24 hod) a dňa týždňa stlačte .

### Zmena formátu hodín

Zmenu formátu 12/24 vykonáte stlačením tlačidla . Displej zobrazí ON/OFF. Hodnotu OFF použite pre 24 hodinový formát.

### Uloženie do pamäte

Pre uloženie nastavených hodnôt stlačte tlačidlo .

## PLÁNOVANIE UPRAŤOVANIA

Pre nastavenie času upratovania stlačte tlačidlo , počujete pípnutie a na displeji sa zobrazí ikona súčasne s označením dňa týždňa "MON" (pondelok). Stlačte tlačidlá pre zmenu dňa pre upratovanie.

### Označenie dní v týždni:







**MON** - Pondelok, **TUE** - Utorok, **WED** - Streda, **THU** - Štvrtok,  
**FRI** - Piatok, **SAT** - Sobota, **SUN** - Nedeľa

Stlačte pre prepnutie medzi nastávaním hodín a minút.  
Stlačte tlačidlá pre zmenu hodnôt.

## Uloženie do pamäte

Pre uloženie nastavených hodnôt stlačte tlačidlo .

## ZRUŠENIE NAPLÁNOVANÉHO UPRATOVANIA

Pre zrušenie naplánovaného upratovania stlačte tlačidlo , zaznie pípnutie, na displeji bude blikať ikona  súčasne s označením dňa týždňa "MON" (pondelok). Stlačte tlačidlá   pre zmenu dňa pre upratovanie. Teraz stlačte tlačidlo  pre vymazanie nastavených hodnôt. Na displeji bude zobrazené "-- : --". Stlačte znova tlačidlo . Na displeji sa zobrazí „-- : --“, potom stlačte znova tlačidlo  pre potvrdenie vymazania.

## VYTIERANIE VODOU

Po dokončení upratovania je možné nádobu na nečistoty vymeniť za zásobník na vodu. Ak chcete dosiahnuť čo najlepší výsledok, odporúčame používať túto funkciu v jednej miestnosti a potom sa presunúť s mokrým vytieraním do ďalšej miestnosti.

- Nepoužívajte mokré stieranie na koberci.
- Udržujte v zásobníku na vodu dostatočné množstvo vody pre stieranie.
- Po dokončení vysávania vyberte zásobník na vodu.
- Z bezpečnostných dôvodov nenabíjajte batériu s vloženým zásobníkom na vodu.

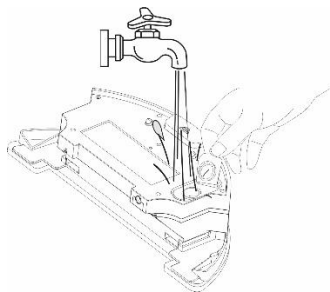

Odklopte plastovú krytku a naberte vodu do plastového zásobníka na vodu.

Vodu do nádoby pre vytieranie vodou dopĺňajte výhradne po vybratí nádoby z vysávača. Pri manipulácii s nádobkou pre vytieranie vodou môže dôjsť k miernemu úniku napr. zvyškovej vody. V takom prípade poliate miesto ihneď utrite suchou handrou.

Odporúčame podlahu stierať čistou vodou, čistiaci prostriedok môže spôsobiť napenenie a zhoršiť tak odkvapkávaniu vody na mop prípadne spôsobiť šmuhy na podlahe po jej uschnutí.

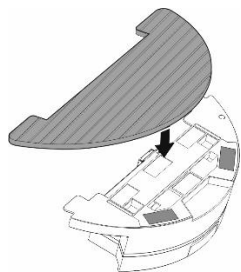

Nainštalujte modrú mopovaciu tkaninu na spodný diel so zásobníkom na vodu. Navlhčite zľahka vodou mopovaciu tkaninu pre rýchlejšie a plynulejšie stieranie vodou. Pri skladaní mpu z držiaka postupujte opatrne, aby ste rýchlym pohybom nepoškodili suchý zips na držiaku. Ak je mop po upratovaní špinavý, môžete ho opatrne vyprať vo vlažnej vode.

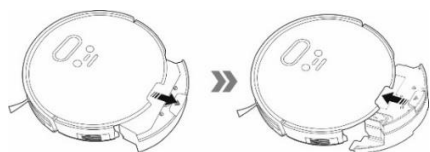

Vyberte z prístroja zásobník na nečistoty a vložte do neho zásobník na vodu.

Stlačte tlačidlo  pre spustenie stierania vodou. V tomto režime je vypnuté vysávanie, pracujú iba bočné čistiace kefy a hlavná kefa.

Pre reguláciu prietoku vody počas mokrého stierania, stlačte na diaľkovom ovládaní tlačidlo  a na displeji prístroja bude zobrazená nastavená hodnota.

1. Nízka intenzita odkvapkávania vody
2. Stredná intenzita odkvapkávania vody (továrne nastavená hodnota)
3. Vysoká intenzita odkvapkávania vody

Voda odkvapkáva automaticky, preto nenechávajte vysávač stáť na mieste bez pohybu alebo so zvyškami vody v zásobníku na vodu, aby ste predišli rozliatiu vody po podlahe.

## VYTIERANIE SUCHÝM MOPOM

- Využíva sa na odstránenie jemného prachu a vyleštenie podlahy, použite suchú mopovaciu tkaninu.
- Mop z mikrovlákná na vytieranie nepoužívajte na koberce a nerovné povrchy.

# ÚDRŽBA

## Zásobník na nečistoty

- Pravidelne vyprázdňujte zásobník na prach. Zaplnenie nádoby na prach výrazne ovplyvňuje sací výkon vysávača a kvalitu upratovania.
- Obsah zásobníka po upratovaní vysypte do koša.
- Pokiaľ použijete vodu k vyčisteniu prachovej nádoby, starostlivo ju potom vysušte pred opätovnou inštaláciou do vysávača.

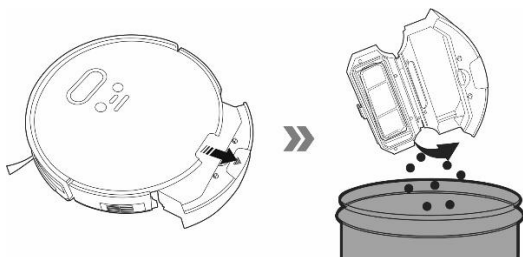

## Primárny filter

Umyte čistou vodou sieťku primárneho filtra ("4") každých 14 dní, vysušte ho a nainštalujte späť.

## HEPA filter

- Vyčistite filter každých 14 dní poklepaním, prachovým štetcom alebo vysajte klasickým vysávačom
- HEPA filter neumývajte vodou
- Odporúčame výmenu HEPA filtru každých 6 mesiacov
- Vysávanie so špinavým HEPA filtrom môže poškodiť vysávač
- Vysávanie bez vloženého HEPA filtru môže poškodiť vysávač

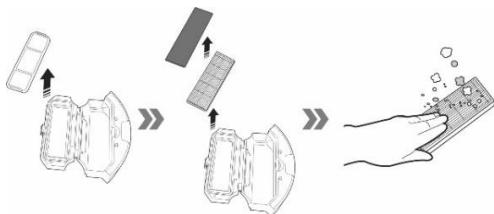

## Zásobník na vodu a mopovacia tkanina

- Vyberte zásobník na vodu z vysávača, vylejte zostávajúcu vodu a nechajte ho vyschnúť.
- Opláchnite a vysušte mopovaciu tkaninu.

## Hlavná stredová čistiaca kefa a postranné čistiace kefy

Hlavnú stredovú kefu dajte dolu stlačením oboch úchytiak na kryte kefy. Na odstránenie vlasov zamotaných do hlavného kefy použite čistiaci nástroj. Udržujte stredovú čistiacu kefu bez väčšieho množstva vlasov, prachu, bavlny apod.

Dajte dolu postranné kefy pomocou skrutkovača. Utrite postranné kefy suchou handričkou.

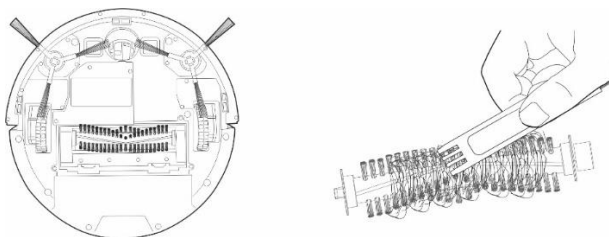

## Snímače nárazu a pádu

Udržujte snímače proti pádu zo schodov v čistote.

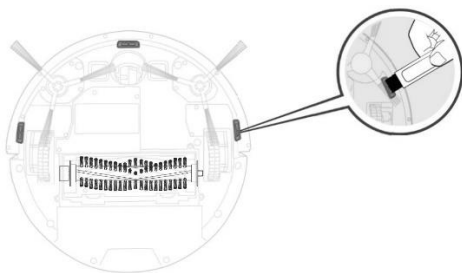

Udržujte stredové vodiace koliesko bez vlasov a prachu. Odstráňte stredové vodiace koliesko z vysávača a vyčistite snímač natočenie kolieska, ktorý sa pod ním nachádza.

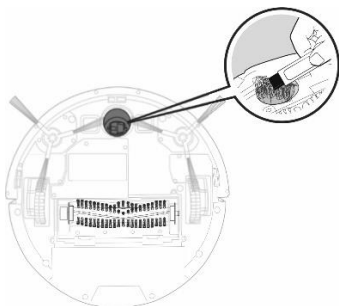

Udržujte v čistote tiež predný nárazník, pod ktorým sú umiestnené snímače pre detekciu predmetov.





## Nabíjacie kontakty a nabíjacia základňa

Raz za mesiac vyčistite kontakty na spodnej strane vysávača a nabíjacej základni mäkkou jemnou látkou.

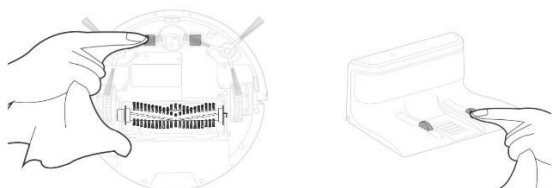





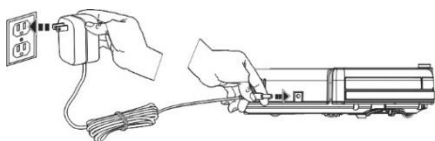













## RESET VYSÁVAČA

V prípade, že sa vysávač chová neštandardne alebo nedá nabiť správne batériu na jej plnú kapacitu, pripojte ho napriamo k 230 V napájacíemu zdroju na dlhšiu dobu, napríklad cez noc. Dôjde k resetu vysávača a uvedenie vysávača do pôvodných továrenských hodnôt.



Vypnite vysávač na hlavnom vypínači, aby ste zamedzili jeho prípadnému pohybu. Potom zapojte 230 V napájací adaptér napriamo do vysávača.

## POPIS CHYBOVÝCH SPRÁV

	Tón	Displej	Príčina	Riešenie
1.	1x pípnutie	E11 	Chyba ľavé koliesko	Skontrolujte ľavé koliesko
2.	1x pípnutie	E12 	Chyba pravé koliesko	Skontrolujte pravé koliesko
3.	1x pípnutie	E13  	Chyba ľavá kefa	Skontrolujte ľavú kefu
4.	1x pípnutie	E14  	Chyba pravá kefa	Skontrolujte pravú kefu
5.	1x pípnutie	E15  	Chyba stredová kefa	Skontrolujte stredovú kefu
6.	2x pípnutí	E21 	Vysávač nie je na podlahe	Skontrolujte umiestnenie a reštartujte vysávač
7.	2x pípnutie	E22 	Chyba snímača pádu	Skontrolujte snímač pádu
8.	2x pípnutie	E23 	Chyba snímača pre detekciu predmetov	Skontrolujte, že predný nárazník nie je zaseknutý malým predmetom
9.	3x pípnutie	E31 	Vysávač uviazol	Skontrolujte umiestnenie a reštartujte vysávač
10.	3x pípnutie	E32 	Chyba odsávania	Skontrolujte, že žiadny predmet nebráni nasávaniu a reštartujte vysávač
11.	3x pípnutie	E33 	Chyba zásobníka na vodu	Skontrolujte, že je zásobník na vodu správne vložený do vysávača
12.	3x pípnutie	E41 	Chyba batérie	Vypnite prístroj a skontrolujte pripojenie batérie
13.	4x pípnutie	E42 	Chyba snímača pre detekciu predmetov	Reštartujte vysávač
14.	5x pípnutie	E43 	Chyba gyroskopu	Reštartujte vysávač
15.		LO 	Nízka kapacita batérie	Nabite batériu vysávača
16.			HEPA filter je zablokovaný	Vyčistite HEPA filter

## RIEŠENIE PROBLÉMOV

	Problém	Príčina	Riešenie
1	<b>Batériu vysávača nemožno nabiť.</b>	Vysávač nie je správne zaparkovaný v nabíjacej základni.	Uistite sa, že nabíjacie kontakty sú správne spojené pri zaparkovaní v nabíjacej základni.
		Nabíjacia základňa nie je pripojená k elektrickej sieti a	Nabíjacia základňa by mala byť stále pripojená k elektrickej sieti, nevypínajte ju. Vysávač je

		vysávač je zapnutý hlavným vypínačom.	potom vždy pripravený k ďalšiemu upratovaniu s plne nabitou batériou.
		Batéria je úplne vybitá.	Aktivujte batériu. Umiestnite ručne vysávač do dobíjacieho doku, po 3 minútach ho od doku odpojte. Opakujte 3krát a potom nechajte normálne dobiť batériu.
2	<b>Vysávač uviazol počas upratovania.</b>	Vysávač uviazol v malom priestore, namotal na čistiace kefy voľne ležiace predmety ako napr. napájacie káble, záclonu, koberec apod.	Vysávač sa automaticky snaží uvoľniť, ak toho nie je schopný, upracte prekážku sami prosím.
3	<b>Vysávač preruší upratovanie a predčasne sa vracia do nabíjacej základne.</b>	Slabá batéria, vysávač chce nabíť batériu.	Ak sa zníži stav batérie, prepne sa vysávač automaticky do režimu návratu do dobíjacieho doku a vráti sa do nabíjacej základne.
		Čas fungovania sa líši v závislosti od povrchu podlahy, komplikovanosti miestnosti a zvolenému režimu upratovania.	Normálny stav, nie je nutné nijako riešiť.
4	<b>Vysávač nespustí upratovanie podľa plánu.</b>	Vysávač je vypnutý alebo je vybitá batéria.	Zapnite vysávač a dobite batériu.
		Neuložili ste plánovaný upratovanie do pamäte vysávača.	Vykonajte znova zadanie času a dňa do pamäte vysávača a uistite sa, že vysávač je naozaj plne nabitý.
		Vysávač je blokovaný.	Vypnite a vyčistite vysávač.
5	<b>Diaľkové ovládanie nepracuje (dosah DO je 5 metrov)</b>	Slabé batérie v diaľkovom ovládaní.	Vymeňte batérie, dbajte na správnu polaritu pri vložení.
		Vysávač nie je zapnutý alebo nemá dostatočne nabitú batériu na spustenie upratovania.	Uistite sa, že je vysávač zapnutý a nabite znova batériu vysávača.
		Infračervené čidlo diaľkového ovládania je znečistené alebo je znečistený snímač infračerveného signálu na vysávači.	Vyčistite diaľkové ovládanie a vysávač.
		Medzi diaľkovým ovládaním a vysávačom dochádza k rušeniu signálu.	Vyhňte sa používaniu v blízkosti iných infračervených zariadení.

V prípade, že sa problém nevyrieši, skontrolujte, či je batéria plne nabitá a potom vypnite a zapnite vysávač hlavným vypínačom.

## STAROSTLIVOSŤ O BATÉRIU

- Pre nabíjanie odporúčame využívať nabíjaciu stanicu.
- Ak budete robotický vysávač prevážať alebo ho nebudete dlhšiu dobu používať, vypnite ho pomocou hlavného vypínača.
- Pokiaľ prístroj nebudete dlhší čas využívať, vyberte batérie z diaľkového ovládania.
- Pre napájanie vysávača sú použité kvalitné batériové články, ktoré nevyžadujú formátovanie.
- Vysávač je vybavený špeciálnou ochranou, ktorá po nabití prestane dodávať energiu a zabráni tak prebíjaniu batérie, batérie preto nevyžaduje častú výmenu. Takto je zabezpečená jej dlhodobá životnosť a zároveň je vysávač vždy pripravený opätovne začať upratovanie.

## Záruka sa NEVZŤAHUJE na:

- použitie prístroja na iné účely
- bežné opotrebovanie
- nedodržanie "Dôležitých bezpečnostných pokynov" uvedených v užívateľskom manuáli
- elektromechanické alebo mechanické poškodenie spôsobenom nevhodným použitím
- škodu spôsobenú prírodným živlom ako je voda, oheň, statická elektrina, prepätia, atď.
- škodu spôsobenú neoprávnenou opravou
- nečitateľné sériové číslo prístroje
- batériu, ak po viac ako 6 mesiacoch používania nedrží svoju pôvodnú kapacitu (záruka na kapacitu batérie je 6 mesiacov)

## SLEDUJTE NÁS NA INTERNETE



facebook

YouTube

Instagram

twitter

LinkedIn

## TECHNICKÁ PODPORA

Potrebujete poradiť s nastavením a prevádzkou TESLA RoboStar T80 Pro?

Kontaktujte nás: <http://www.tesla-electronics.eu/tesla-robostar-t80-pro-detail>

## SERVIS A NÁHRADNÉ DIELY

Záručné a pozáručné opravy, spotrebný materiál a náhradné diely:

[www.tesla-electronics.eu](http://www.tesla-electronics.eu)

### Záruka sa NEVZŤAHUJE na:

- použitie prístroja na iné účely
- bežné opotrebovanie
- nedodržanie "Dôležitých bezpečnostných pokynov" uvedených v užívateľskom manuáli
- elektromechanické alebo mechanické poškodenie spôsobenom nevhodným použitím
- škodu spôsobenú prírodným živlom ako je voda, oheň, statická elektrina, prepätia, atď.
- škodu spôsobenú neoprávnenou opravou
- nečitateľné sériové číslo prístroje
- batériu, ak po viac ako 6 mesiacoch používania nedrží svoju pôvodnú kapacitu (záruka na kapacitu batérie je 6 mesiacov)

## VYHLÁSENIE O ZHODE

My, INTER-SAT LTD, org. zložka, prehlasujeme, že toto zariadenie je v súlade so základnými požiadavkami a ďalšími príslušnými ustanoveniami noriem a predpisov relevantných pre daný typ zariadenia.



Tento produkt spĺňa požiadavky Európskej Únie.



Ak je tento symbol prečiarknutého koša s okolo pripojený k produktu, znamená to, že na produkt sa vzťahuje európska smernica 2002/96/ES. Informujte sa prosím o miestnom systéme separovaného zberu elektrických a elektronických výrobkov. Postupujte prosím podľa miestnych predpisov a staré výrobky nevyhadzujte v bežnom domácom odpade. Správna likvidácia starého produktu pomáha predísť potenciálnym negatívnym vplyvom na životné prostredie a ľudské zdravie.

Vzhľadom k tomu, že sa produkt vyvíja a vylepšuje, vyhradzuje si právo na úpravu užívateľského manuálu. Aktuálnu verziu užívateľského manuálu nájdete vždy na [www.tesla-electronics.eu](http://www.tesla-electronics.eu).

Dizajn a špecifikácie môžu byť zmenené bez predchádzajúceho upozornenia, tlačové chyby vyhradené.

Dear customer,

Thank you for choosing the TESLA RoboStar T80 Pro.

**Please, read the safety rules carefully and follow all common safety rules before using a robotic vacuum cleaner.**

- **read through the instructions for use thoroughly before using**
- **keep the user manual for future reference**
- **follow the rules stated in this manual to reduce the risk of damage to the robotic vacuum cleaner and possible injury**

## **IMPORTANT SAFETY WARNINGS**

This device is a complex electromechanical device, please, pay attention to the following guidelines:

- The appliance is intended for indoor use only at room temperature (max. 40°C).
- Do not use this device on elevated, barrier-free areas (such as built-in floors, open terraces, or furniture surfaces).
- The appliance is not intended for outdoor use even in commercial or industrial environments.
- Use the vacuum cleaner as often as possible for the maximum cleaning effect.
- Before using, make sure that the dust bin and filter are installed correctly.
- Use only original accessories that are designed for this model.
- Only use the accessories provided by the robot vacuum cleaner to charge. Use of non-genuine accessories can damage the robotic vacuum cleaner, electric shock or fire.
- Do not touch the parts that are plugged into the mains if you have wet hands.
- Do not leave the appliance unattended in the presence of children, do not use it in the room where the baby is asleep.
- Do not allow children to use a robotic vacuum cleaner even under the supervision of an adult.
- Do not sit on a robotic vacuum cleaner or place other objects on it.
- Do not use the appliance if the power cord is damaged.
- Do not open or repair the unit, risking electric shock and loss of warranty.
- Do not use the device if you have wet hands or feet.
- Keep it out of the reach of flammable and volatile substances.
- Do not use the appliance in a warm, dusty or damp environment.
- Avoid heat radiation on the plastic surface of the device.
- Do not use it near objects with water that could damage it, for example by overflowing the water container.
- Avoid splashing the vacuum cleaner or its interior with liquid that could damage it.
- Do not clean the vacuum cleaner with water.
- The vacuum cleaner is not waterproof.
- Do not use the vacuum cleaner on a wet floor.
- The robotic vacuum cleaner is not designed for use on elevated, barrier-free areas - built-in

floor, staircase, balcony, furniture and more. The device is equipped with anti-fall sensors, but there may be circumstances where the control system evaluates the situation incorrectly (dirty sensor, current sensor failure, light reflection, dirt trap etc.) and does not prevent the fall (does not stop the device). In such cases, the Seller may not accept any Buyer's claims for damage caused to the Machine.

- Do not expose fluids, burning cigarettes, matches, combustible substances, shards, sharp objects, flour, cement, plaster, loose materials, larger pieces of paper, plastic bags or other items that can damage the vacuum cleaner
- An electrostatic charge may occur when vacuuming can be dangerous to the user.
- Inform the roommate about the use of the vacuum cleaner to avoid injury.
- Do not use a robotic vacuum cleaner if its dustbin is full.
- The manufacturer and importer to the European Union is not responsible for any damage caused by the operation of the device, such as injuries, scalding, fire, injury, damage to other things.

## PACKAGE CONTENT

Carefully check you have unpacked all accessories, we recommend keeping the original paper box, user manual and packaging materials for the warranty period.

## DESCRIPTION

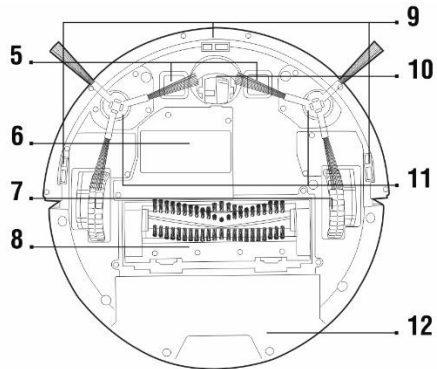
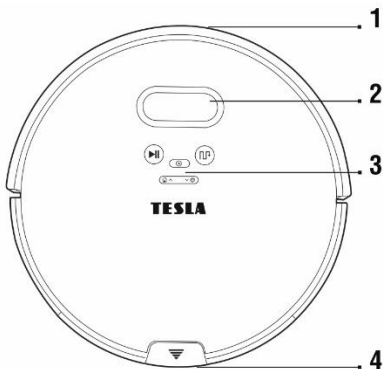

- 1 Front bumper
- 2 LCD display
- 3 Control panel
- 4 Dust/water tank button
- 5 Charging connectors
- 6 Battery cover

- 7 Left/Right wheel
- 8 Main brush unit
- 9 Cliff sensor
- 10 Nose wheel with under sensor
- 11 Left/Right brush
- 12 Dust/Water tank

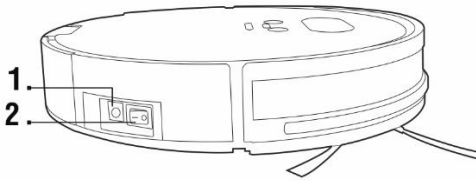

1 Charging connector

2 Power switch

### Control buttons on the top panel of the vacuum cleaner

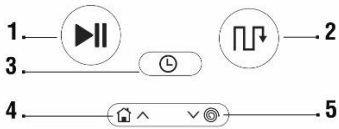

1 AUTOMATIC cleaning

2 SMART cleaning

3 Schedule cleaning

4 Return to charging station/Increase value

5 Spot cleaning/Decrease value

### Dust tank

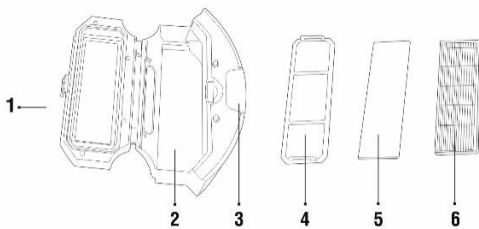

1 Dust bin lid

2 Dust bin

3 Dust bin button

4 Primary filter

5 Cotton filter

6 HEPA filter



## Water tank

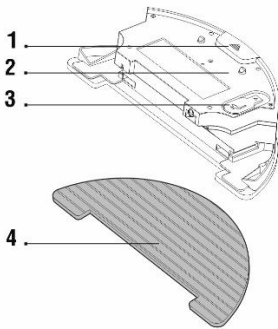

- 1 Water tank button
- 2 Water tank
- 3 Rubber cover
- 4 Mopping cloth

## Remote controller

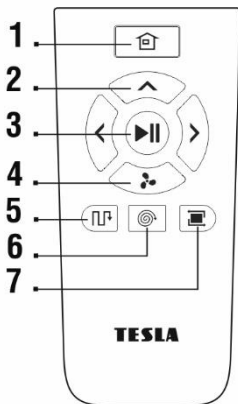

- 1 Return to charging station
- 2 Direction button
- 3 Start of AUTO cleaning/Pause
- 4 TURBO cleaning
- 5 SMART cleaning
- 6 Spot cleaning
- 7 Wall/Edge cleaning

## Charging station

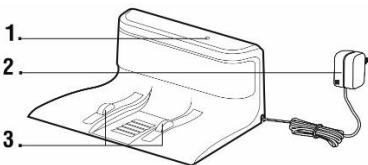

- 1 Power indicator
- 2 230 V power adaptor
- 3 Charging pins
- 4 230 V power adaptor port connector

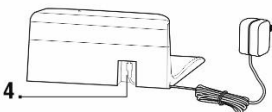

# FIRST CLEANING

- Remove all obstacles that can prevent effective cleaning.
- Also remove objects that can damage the robotic vacuum cleaner.
- The carpet must be secured so the robot cannot get on it when mopping. If the mopping pad with the water container is installed on the vacuum cleaner, it may interrupt the cleaning process or cause unwanted soaking of the carpet.
- Direct sunlight may cause a reduced sensitivity of the infrared sensors of the vacuum cleaner, please avoid direct sunlight light.
- Black furniture may not be properly detected due to the physical nature of infrared sensors. This may cause a slight impact, which will be reduced by the front bumper.

## CLEANING MODE - AUTOMATIC CLEANING

### FIRST START

1. This is the most common way of cleaning.
2. Insert the batteries into the remote control, make sure the polarity is correct.
3. Install the cleaning brushes, depending on the color.

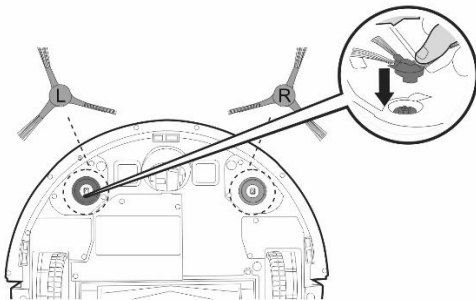

4. Connect the charging station to an electrical outlet with a 230 V power adapter.

#### Ideal location of the charging base

There must be no obstacles within 2 meters in front and 1 meter on the sides from the charging station. The charging station must be placed on a flat surface, we also recommend to fix the station to the wall or floor with a double-sided adhesive tape. Place the power cord so it does not get entangle in the cleaning brushes of the vacuum cleaner. A mirror or other objects with strong reflection can not be placed in the area of the charging base 15 cm above the ground. The base should not be exposed to direct sunlight.

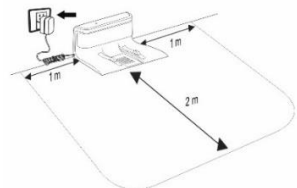

5. Place the vacuum cleaner in the charging station.
6. The vacuum cleaner battery will start charging automatically.

7. Full battery charge will be signaled by the LCD icon on display.
8. Turn on the main switch on the vacuum cleaner body (On/Off button).
9. Before putting the vacuum cleaner into operation, prepare the room so there are no objects on the floor that may prevent the vacuum cleaner to operate properly (bigger sheets of paper, cables, stickers, small items, inappropriately placed carpet, etc.).
10. Remove the chairs and other larger items so the vacuum cleaner can easily reach inaccessible places.
11. Switch the ON/OFF button ("2") on the control panel to the "I" position."
12. Press the "1" button on the vacuum cleaner or on the remote control button "3" to place the unit in "Standby mode".
13. To start up, press the "1" button on the top of the device or the "3" on the remote control.

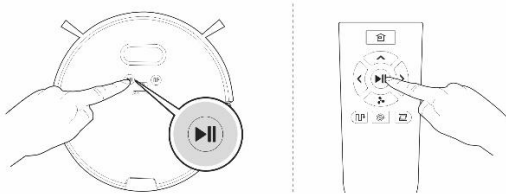

14. The vacuum cleaner starts cleaning automatically until the battery is almost empty, then the vacuum cleaner automatically searches for the charging station and starts charging the battery.
15. To stop/pause the vacuum cleaner, press the "1" button on the top of the appliance or the "3" button on the remote control. Once the cleaning has been interrupted and re-started, the cleaned area may be repeatedly cleaned.
16. The vacuum cleaner automatically switches to "Standby" when it is idle for more than 10 minutes.

Remark: The "AUTO" mode is symbolized on the display as follows **AUTO**

## CLEANING MODE: SMART

The device uses gyroscopic guidance for the most effective cleaning of the floor. Press the "2" button on the top or the "5" remote control.

When activating „SMART“ cleaning, the vacuum cleaner should always be in the charging station.

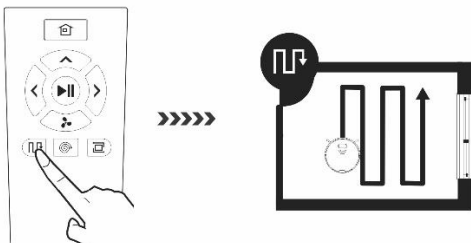

## CLEANING MODE: TURBO

Pressing the "4" button on the remote control will increase the suction force, for deep cleaning. By activating it, you will increase the suction power of the vacuum cleaner to maximum power, "HI" appears on the display of the vacuum cleaner, press the "4" button on the remote control again to return to the standard mode. "LO" (standard power) will appear on the display of the vacuum cleaner.

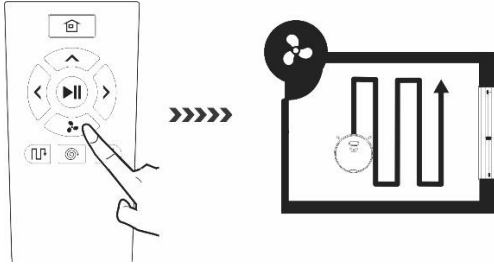

## CLEANING MODE: SPOT

Used for larger local soil contamination, the vacuum cleaner starts cleaning in circles – targeted cleaning (spot cleaning). Press the "5" button on the top of the vacuum cleaner or push button „6“ on the remote control.

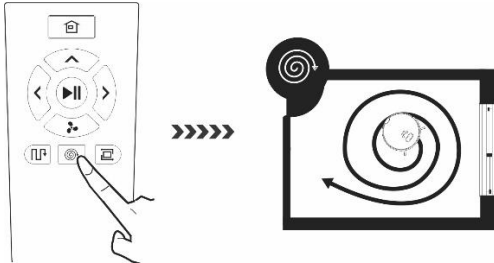

## CLEANING MODE: WALL/EDGES

Place the vacuum cleaner near the wall, approx. 10 cm, after pressing the "7" button on the remote control, the vacuum cleaner starts cleaning along the wall.

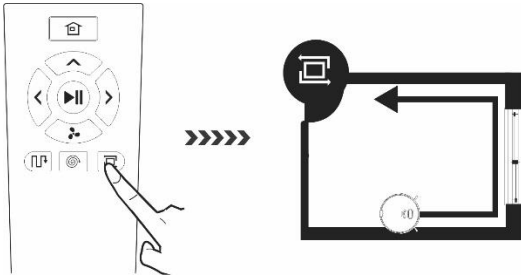

## RETURN TO THE CHARGING STATION

After pressing the "1" button on the remote control or the "4" button on the vacuum cleaner, the vacuum cleaner searches for the charging station and starts charging automatically.

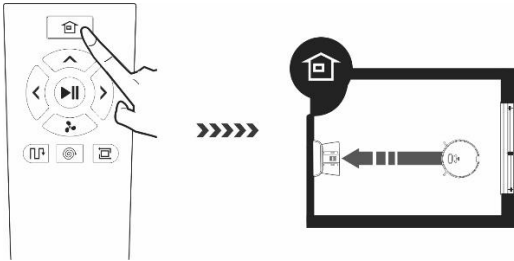

## TIME SETTING

In standby mode, press the center button on the top panel for 2 seconds.

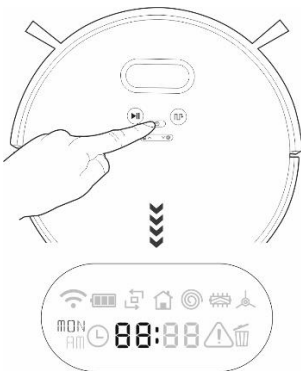

You will hear a beep, the display flashes and you can start to change the time on the display.

To increase and decrease values, press the buttons  .

To switch between clock, minute, time display format (12 hours / 24 hours) and weekday, press



### Changing the clock format



To change the 12/24 format, press button . The display will show ON / OFF. Use the OFF value for 24-hour format.

### Saving into memory

To save the set values, press the button .

## SCHEDULED CLEANING







To set the cleaning time, briefly press the button , you will hear a beep, the icon will appear on the display  at the same time as "MON" (Monday). Press the buttons   to change the cleaning day.

Press  to switch between hours and minutes. Press the buttons   to change values.

### Saving into memory

To save the set values, press the button .

## CANCEL A SCHEDULED CLEANING

To cancel the scheduled cleaning, press the button , you will hear a beep, the icon will flash on the display  at the same time as "MON" (Monday). Press the buttons   to display the cleaning day and the scheduled cleaning time. Press the button now . The display will be displayed „-- : --“, then press the button again  to confirm deletion.

## WET MOPPING

After dust cleaning, the dirt container can be replaced by the water tank. For best results, we recommend using this feature in one room and then moving with wet mopping to the next room.

- Do not use wet mopping on the carpet.
- Keep enough water in the water tank for water mopping.
- Remove the water tank after cleaning has finished.
- Do not charge the battery with the water tank for safety reasons.

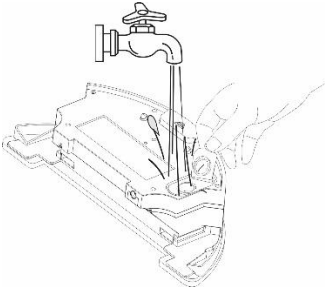

Open the plastic cap and take the water into the plastic water tank.  
Put the water into the water softener only after removing the container from the vacuum cleaner. Handling of the water wipe can cause a slight leakage of residual water, for example. In this case, wipe the polished place immediately with a dry cloth.

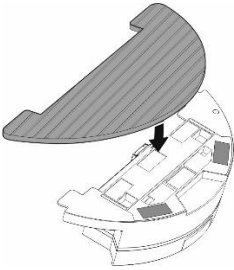

We recommend that the floor be wiped with clean water, the detergent may cause foam to soften water dripping on the mop, or cause smudges on the floor after drying.

Install the blue mopping fabric on the bottom with the water tank. Lightly dampen the mopping fabric for a faster and smoother wiping. When removing the mop from the holder, make sure you do not damage the velcro fastener on the bracket quickly.

If the mop is dirty after cleaning, you can clean it with lukewarm water.

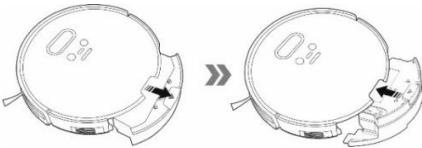

Remove the dust tank from the unit and insert the water tank.

Do not spill water into the vacuum cleaner or its inner part, the vacuum cleaner is not waterproof.

Press the button  to start wiping with water. In this mode, vacuuming is switched off, only side cleaning brushes work and main middle brush.

To control the water flow during wet wiping, press the button on the remote control  and the preset value will be displayed on the display.

1. Low water dripping intensity
2. Secondary water drip rate (factory set value)
3. High water drip intensity

The water drips automatically, so do not let the vacuum cleaner stand in a place without movement or with any residual water in the water tank to prevent spillage of water on the floor.

## DRY MOPPING

- Used to remove fine dust and polish the floor, use a dry mopping cloth.
- Do not use the microfiber mop for wiping on carpets and uneven surfaces.

# MAINTENANCE

## Dust tank

- Regularly empty the dust tray.
- The filling of the dust container greatly affects the suction power of the vacuum cleaner and the quality of the cleaning.
- Spread the contents of the magazine after cleaning into the trash.
- If you use water to clean the dustbin, carefully dry it before re-installing it in the vacuum cleaner.

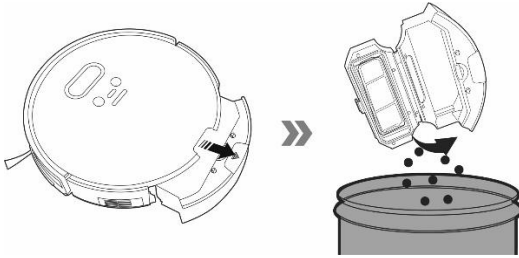

## Primary filter

Clean the net of the primary filter ("4") with water every 14 days, let it dry and install filter back.

## HEPA filter

- Clean the filter every 14 days by tapping, brushing or vacuuming with a classic vacuum cleaner
- Do not wash the HEPA filter in water.
- We recommend replacing the HEPA filter every 6 months.
- Vacuuming with a dirty HEPA filter can damage the vacuum cleaner
- Vacuuming without an inserted HEPA filter can damage the vacuum cleaner

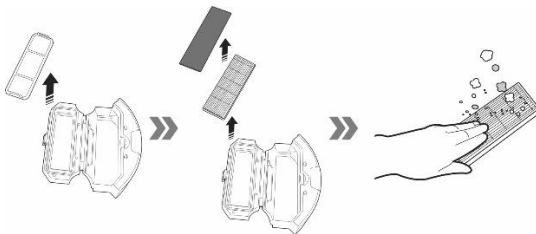

## Water tank and mopping fabric cloth

- Remove the water tank from the vacuum cleaner, pour the remaining water and let it dry
- Rinse and dry the mopping fabric

## Center cleaning brush and side cleaning brushes

Keep a central cleaning brush without a lot of hair, dust, cotton etc.



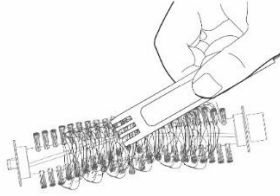
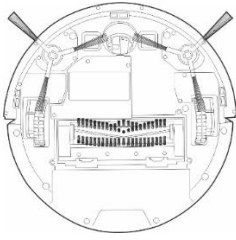

## Anti-bumper and cliff sensors

Keep sensors clean.

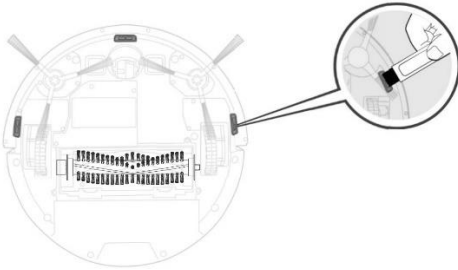

Keep the nose wheel without hair and dust. Remove the nose wheel from the vacuum cleaner and clean the rotary wheel sensor located underneath it.

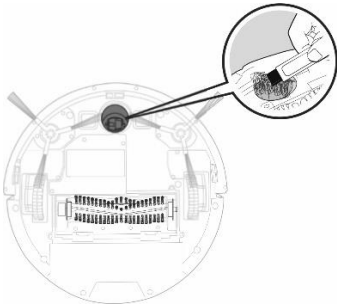

Keep the front bumper underneath the sensor for detecting objects.



## Charging contacts and charging base

Clean the contacts on the bottom of the vacuum cleaner and the charging base with a soft cloth.

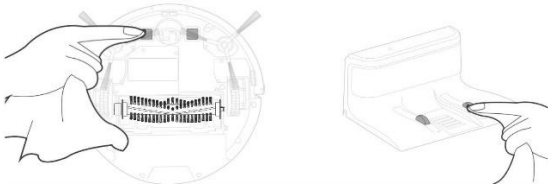

## ROBOTIC VACUUM RESET

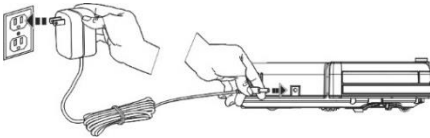

If the vacuum cleaner behaves in a non-standard way or you can not charge the battery properly to its full capacity, connect it directly to the 230 V power supply for a long time, such as overnight. The vacuum cleaner will be reset and the vacuum cleaner will be reset to original factory values.



Turn off the vacuum cleaner on the main switch to prevent it from moving. Then connect the 230 V power adapter directly to the vacuum cleaner.

## DESCRIPTION OF ERROR MESSAGES

	Sound	Display	Cause	Solution
1.	1x beep	E11	Left wheel error	Check left wheel
2.	1x beep	E12	Right wheel error	Check right wheel
3.	1x beep	E13	Left brush error	Check left brush
4.	1x beep	E14	Right brush error	Check right brush
5.	1x beep	E15	Main brush error	Check main brush
6.	2x beep	E21	The cleaner is not on the floor	Move cleaner into open space and try again
7.	2x beep	E22	Cliff sensor error	Check cliff sensor
8.	2x beep	E23	Anti-bumper error	Check anti-bumper
9.	3x beep	E31	The cleaner get stuck	Move cleaner into open space and try again
10.	3x beep	E32	Fan error	Restart cleaner please
11.	3x beep	E33	Water tank error	Check if water tank is installed properly
12.	3x beep	E41	Battery error	Turn off/on cleaner or replace battery
13.	4x beep	E42	Anti-bump sensor error	Turn off/on cleaner or replace battery

14.	5x beep	E43 	Gyro navigation error	Turn off/on cleaner or replace battery
15.		LO 	Low capacity of battery	When robot is on standby, make sure it is charged so that it has enough power to work at any time
16.			HEPA filter blocked	Clean HEPA filter

## SOLVING PROBLEMS

	Problem	Cause	Solution
1	<b>The vacuum cleaner battery can not be charged.</b>	The vacuum cleaner is not properly parked in the charging base.	Ensure that the charging contacts are properly connected when parked in the charging base.
		The charging base is not connected to the mains and the vacuum cleaner is turned on by the main switch.	The charging base should always be connected to the mains, do not switch it off. The vacuum cleaner is then always ready for further cleaning with a fully charged battery.
		The battery is completely discharged.	Activate the battery. Place the vacuum cleaner manually in the charging dock, then disconnect it from the dock after 3 minutes. Repeat 3 times and then let the battery recharge normally.
2	<b>The vacuum cleaner has been trapped during cleaning.</b>	The vacuum cleaner has been trapped in a small area, the loose brushes have been drilled on the cleaning brushes, such as power cords, curtains, carpets etc.	The vacuum cleaner automatically tries to release if it is not able to clear the obstacle yourself.
3	<b>The vacuum cleaner interrupts cleaning and prematurely returns to the charging base.</b>	If the battery level drops, the vacuum cleaner switches automatically to the recharge mode dock and returns to the charging base.	Normal status, let the vacuum cleaner charge to full battery capacity and start cleaning again.
		The operating time varies depending on the floor surface, room complexity and the selected cleaning mode.	Normal state, no need to deal with.

4	<b>The vacuum cleaner does not start cleaning as planned.</b>	The vacuum cleaner is off or the battery is running low.	Turn on the vacuum cleaner and recharge the battery.
		You did not save the planned cleaning in the vacuum cleaner's memory.	Re-enter the time and day into the vacuum cleaner's memory and make sure the vacuum cleaner is fully charged.
		The vacuum cleaner is blocked.	Turn off the vacuum cleaner and clean it.
5	<b>Remote control does not work (RC working range is 5 meters)</b>	Low batteries in the remote controller.	Replace the batteries, make sure to insert the correct polarity.
		The vacuum cleaner is not turned on or does not have a sufficiently charged battery to start cleaning.	Make sure the vacuum cleaner is on and recharge the vacuum cleaner battery.
		The infrared sensor of the remote control is dirty or the infrared sensor on the vacuum cleaner is dirty.	Clean the remote control and the vacuum cleaner.
		There is interference between the remote control and the vacuum cleaner.	Avoid using in the vicinity of other infrared devices.

If the problem still occurs, check whether the battery is fully charged if it is, turn the vacuum cleaner off and on again with the main switch.

## BATTERY MAINTENANCE

- We recommend to use the charging station for charging.
- If you carry a robotic vacuum cleaner or will not use it for a long time, turn it off with the main switch.
- If you will not be using the device for a long time, remove the batteries from the remote control.
- Quality battery cells that do not require formatting are used to power the vacuum cleaner.
- The vacuum cleaner is equipped with a special protection that stops supplying power after charging to prevent overcharging, so the battery does not require frequent replacement. This ensures its long service life and the vacuum cleaner is always ready to start cleaning again.

## FOLLOW US ON THE INTERNET



## TECHNICAL SUPPORT

Need help with setup and operation of TESLA RoboStar T80 Pro?

Contact us: <http://www.tesla-electronics.eu/en/tesla-robostar-t80-pro-detail>

## SERVICE AND SPARE PARTS

Warranty and post-warranty repairs, consumables and spare parts:

[www.tesla-electronics.eu](http://www.tesla-electronics.eu)

### The warranty DOES NOT APPLY to:

- using the device for other purposes than it was designed to
- normal wear and tear
- failure to observe the "Important Safety Instructions" stated in the user manual
- electrical or mechanical damage caused by improper use
- damage caused by natural elements such as water, fire, static electricity, power surges etcetera
- damage caused by an unauthorized repair
- unreadable serial number
- the battery capacity drops after 6 months of using (6-months battery life warranty)

## DECLARATION OF CONFORMITY

We, INTER-SAT LTD, org. slozka, declare that this device complies with the essential requirements and other relevant provisions of the standards and regulations relevant to the type of equipment.



This product complies with the requirements of the European Community.



When this crossed-out wheeled bin symbol is attached to a product it means that the product is covered by the European Directive 2002/96/EC. Please inform yourself about the local separate collection system for electrical and electronic products. Please act according to your local rules and do not dispose of your old products with your normal household waste. Correct disposal of your old product helps to prevent potential negative consequences for the environment and human health.

Due to the fact that the product is being developed and improved, we reserve the right to edit the user manual. You can always find the current version of the user manual at [www.tesla-electronics.eu](http://www.tesla-electronics.eu).

Design and specification may be changed without prior notice, print errors reserved.



**TESLA**