

TESLA

TESLA RoboStar W550

Vážený zákazníku,
děkujeme, že jste si vybral TESLA RoboStar W550.

Před použitím tohoto zařízení si prosím důkladně pročtete pravidla bezpečného používání a dodržujte všechna běžná bezpečnostní pravidla.

- **Před použitím si důkladně pročtete celý návod k použití**
- **Tento uživatelský návod si uschovejte**
- **Dodržujte pravidla uvedená v tomto návodu, pro snížení rizika poškození zařízení nebo pro případ vašeho zranění**

DŮLEŽITÉ BEZPEČNOSTNÍ UPOZORNĚNÍ

Tento přístroj je složité elektromechanické zařízení, věnujte prosím pozornost těmto pokynům:

- Nepoužívejte zařízení v extrémně horkém nebo chladném prostředí (pod 0°C nebo nad 40°C). Může být použit k čištění vnějších oken, je-li správně zabezpečen, není větrno, neprší nebo nesněží.
- Ujistěte se, že je zařízení připojeno k napájení. Zařízení má záložní baterii, která se během používání nabíjí.
- Toto zařízení je určeno pouze pro použití v domácnosti, nepoužívejte jej v komerčním nebo průmyslovém prostředí.
- Nepoužívejte zařízení na prasklém skle.
- Nepoužívejte zařízení na okně se sklem tenčím než 5 mm.
- Nepoužívejte zařízení na mokrých nebo mastných oknech.
- Nepoužívejte zařízení, pokud není pevně připevněno ke sklu nebo má viditelné známky poškození.
- Aby se snížilo riziko úrazu elektrickým proudem, nedávejte zařízení do vody nebo jiné kapaliny.
- Nedotýkejte se zástrčky ani spotřebiče mokřýma rukama.
- Nenabíjejte zařízení v extrémně horkém nebo chladném prostředí, protože by to mohlo ovlivnit životnost baterie.
- Dejte pozor, abyste nepoškodili napájecí kabel. Netahejte ani nepřenášejte zařízení za napájecí kabel, nepoužívejte jej jako držadlo, nepřivírejte napájecí kabel oknem ani na napájecí kabel nepokládejte těžká závaží. Udržujte napájecí kabel mimo horké povrchy.
- Nepoužívejte zařízení s poškozeným napájecím kabelem nebo zásuvkou.
- Nepoužívejte zařízení, pokud nefunguje správně, spadlo, je poškozeno nebo přijde do kontaktu s vodou.
- Pokud je napájecí kabel poškozen, musí být vyměněn výrobcem nebo jeho servisním zástupcem.
- Před čištěním nebo údržbou spotřebiče musí být odpojen od elektrické sítě. Neodpojujte napájecí adaptér taháním za napájecí kabel.
- Pokud je nutné vyměnit baterii, kontaktujte servisní oddělení TESLA.
- Používejte pouze originální příslušenství, které je určeno k tomuto modelu.
- K nabíjení používejte pouze příslušenství dodávané výrobcem zařízení. Použití neoriginálního příslušenství může vést k poškození zařízení, zásahu elektrickým proudem nebo i požáru.

- Nedotýkejte se částí, které jsou připojeny do elektrické sítě, pokud máte mokré ruce.
- Nenechávejte zařízení bez dozoru v přítomnosti dětí.
- Nepoužívejte zařízení, pokud je poškozen přívodní elektrický kabel.
- Neotevírejte a neopravujte zařízení, vystavujete se tak nebezpečí poranění elektrickým proudem a ztrátě záruky.
- Uchovávejte zařízení z dosahu hořlavých a těkavých látek.
- Zabraňte potřísnění vysavače nebo jeho vnitřní části tekutinou, která by jej mohla poškodit.
- Zařízení není vodotěsné.
- Výrobce a dovozce do Evropské Unie neodpovídá za škody způsobené provozem přístroje jako např. poranění, opaření, požár, zranění, znehodnocení dalších věcí apod.

OBSAH BALENÍ

Zkontrolujte pečlivě, že jste vybalili všechno dodávané příslušenství, doporučujeme vám ponechat si během záruční doby originální papírovou krabici, uživatelský manuál a balicí materiál.

POPIS

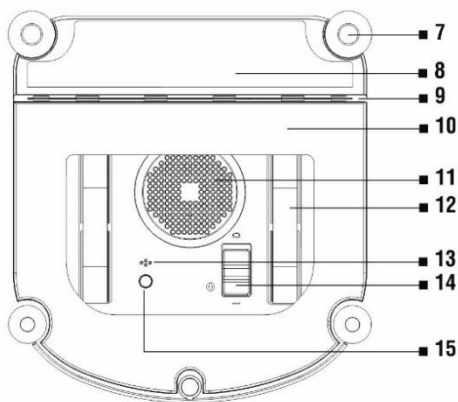
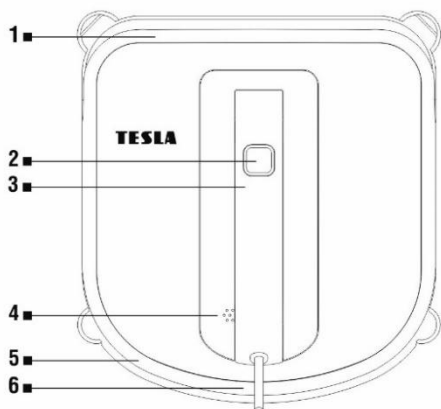

- 1 Přední nárazník
- 2 Ovládací tlačítko START/PAUZA/STOP
- 3 Rukojeť
- 4 Reproduktor
- 5 Zadní nárazník
- 6 Napájecí kabel
- 7 Senzor pro detekci okraje
- 8 Přední čistící mop

- 9 Gumová stěrka
- 10 Hlavní čistící mop
- 11 Ventilátor
- 12 Pojezdový pás
- 13 Senzor sání
- 14 Zapnutí/Vypnutí sání
- 15 Stavový indikátor

DÁLKOVÉ OVLÁDÁNÍ

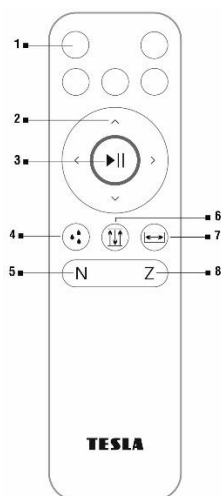

- 1 Nedefinováno (5 tlačítek)
- 2 Směrové tlačítko/Ruční režim
- 3 Spuštění/Zastavení čištění/Automatický režim
- 4 Čištění pojezdového pásu (viz kapitola „Údržba“)
- 5 Čištění v režimu „N“
- 6 Místní čištění (nahoru/dolů)
- 7 Boční čištění (vpravo/vlevo)
- 8 Čištění v režimu „Z“

Nejpoužívanější je Automatický režim čištění okna, který aktivujete stisknutím tlačítka ►||.

PŘED PRVNÍM ČIŠTĚNÍM

DŮLEŽITÉ UPOZORNĚNÍ!

Před použitím zařízení vždy nejdříve dobijte vnitřní záložní baterii prosím. Bez jejího plného nabití nebude robot z bezpečnostních důvodů fungovat. Nabíjení bude dokončeno přibližně po 2 hodinách a LED dioda se rozsvítí trvale modrou barvou.

Pokud LED dioda po zapnutí bliká červeně, je nutné zařízení připojit do elektrické sítě. Pokud LED dioda po zapnutí bliká modře, je nutné nabít vnitřní záložní baterii.

- POZOR! Zařízení může čistit vodorovně namontované sklo, ale pouze při použití tlačítek směrového ovládání na dálkovém ovladači.
- POZOR! Zařízení dokáže čistit sklo namontované pod úhlem, ale nemusí fungovat normálně; v takovém případě by měla být v blízkosti osoba, která by pomohla v případě problému.
- Nepoužívejte zařízení na okně se sklem tenčím než 5 mm.
- Zařízení lze použít na rámová i bezrámová okna, která jsou větší než 50 x 50 cm.
- Pokud je okno příliš špinavé, očistěte nejdříve malou část a na tuto umístěte zařízení před spuštěním čištění.
- Ujistěte se, že je mezi sklem a překážkami v místnosti mezera minimálně 13 cm (záclony nebo nábytek).
- Nepoužívejte zařízení vzhůru nohama.
- Před použitím zařízení na skle s nerovným povrchem (matné, texturované, s polepem, vzorované nebo potažené sklo), si prosím přečtěte pokyny k péči a čištění jeho výrobce. Výrobce zařízení neodpovídá za škody způsobené nesprávným použitím na těchto površích.
- Doporučujeme podlahu stírat čistou vodou,.
- Zařízení doporučujeme používat pouze s čistou vodou. Čisticí prostředek může způsobit

napěnění případně způsobí po uschnutí vody na okně šmouhy. Pokud to stav znečištění okna vyžaduje, můžete použít malé množství kvalitního prostředku na mytí oken.

1. Postříkejte čistou vodou oba čisticí mopy. Pozor, pokud mopy postříkáte vodou příliš, může zařízení z okna spadnout nebo nebude správně fungovat.

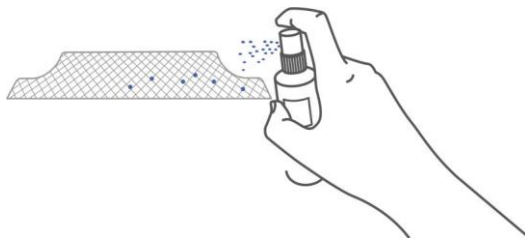

2. Obraťte zařízení spodní stranou nahoru a připevňte na něj dva čisticí mopy, bílá část dolů, modrá část nahoru. Ujistěte se, že mopy nezakrývají žádný sensor nebo gumovou stěrku.

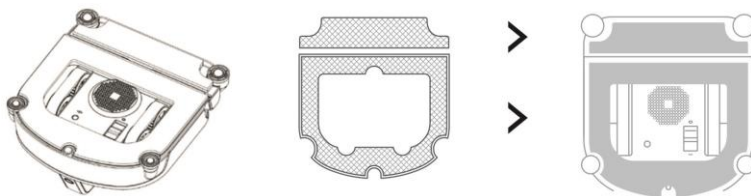

3. Připojte napájecí kabel k napájecímu adaptéru, připojte zařízení a nakonec zapojte napájecí adaptér do elektrické sítě.

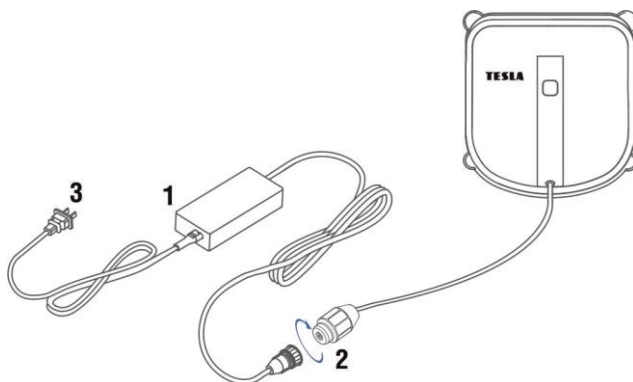

4. Nainstalujte bezpečnostní lanko

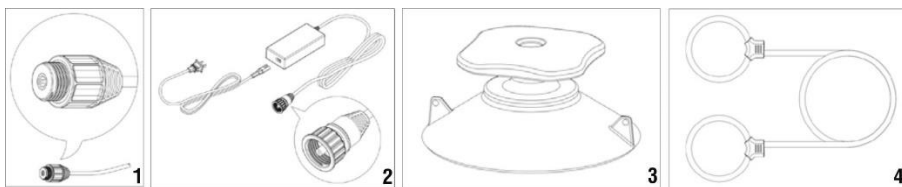

Prostrčte napájecí kabel (1) skrz smyčku bezpečnostního lanka (4) a utáhněte. Poté propojte napájecí adaptér (2) s napájecím kabelem zařízení. Dále prostrčte druhou smyčku bezpečnostního lanka skrz bezpečnostní přísavku (3) a utáhněte. Ujistěte se, že délka kabelu ani lana neomezuje pohyb zařízení na okně. Pokud ano, připojte příložený prodlužovací kabel prosím.

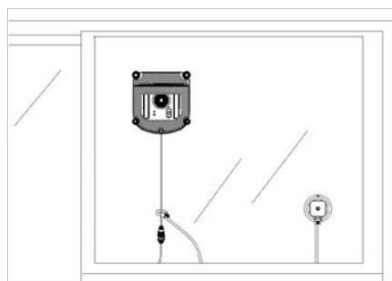

Použijte bezpečnostní přísavku (3) a připevněte ji na vnitřní stranu okna. Ujistěte se, že je funkční pro případ pádu zařízení.

START

Připojte zařízení k elektrické síti. Neodpojujte jej od napájení během čištění, prosím.

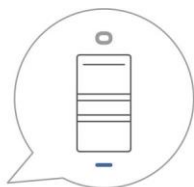
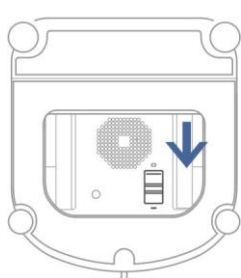

Přepněte tlačítko „Zapnutí/Vypnutí sání (14)“, směrem dolů (-) a LED dioda bude blikat modře.

Přiložte zařízení na sklo doprostřed okna, minimálně ale 10 cm od rámu okna. Stiskněte na zařízení „Ovládací tlačítko START/PAUZA/STOP (2)“.

Zařízení je úspěšně přisáto k povrchu okna, pokud LED dioda začne svítit trvale modrou barvou, teprve nyní je bezpečné zařízení pustit.



Spuštění čištění

Stiskněte na těle zařízení „Ovládací tlačítko START/PAUZA/STOP (2)“, nebo použijte Dálkové ovládání, tlačítko ►||.



Režim čištění ve tvaru „N“ je vhodný pro vysoká okna



Režim čištění ve tvaru „Z“ je vhodný pro široká okna

Pozastavení čištění, Režim („N“ – „Z“), Místní čištění (nahoru/dolů) a Boční čištění (vpravo/vlevo)

Stiskněte na těle zařízení „Ovládací tlačítko START/PAUZA/STOP (2)“, nebo použijte Dálkové ovládání, tlačítko ►||. V režimu „Pozastavení čištění“ je možné ovládat zařízení směrovými tlačítky. Dále můžete také změnit režim čištění (N nebo Z) nebo spustit „Místní čištění (nahoru/dolů)“ a „Boční čištění (vpravo/vlevo)“.

VYPNUTÍ

Zařízení se po dokončení čištění vrátí na místo spuštění čištění a upozorní na ukončení zvukovým signálem.

1. Uchopte zařízení za rukojeť. Stiskněte a podržte „Ovládací tlačítko START/PAUZA/STOP (2)“ na přibližně 3 sekundy. Zařízení přestane vytvářet podtlak a je možné jej z okna sejmout.
2. Vypněte sání, přesunutím tlačítka „Zapnutí/Vypnutí sání (14)“ směrem nahoru (o).

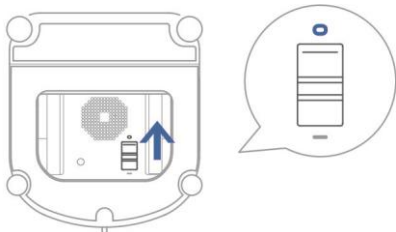

3. Odstraňte bezpečnostní přísavku a jistící lanko.
4. Vypněte zařízení z elektrické sítě.

ÚDRŽBA



POZOR! Doporučujeme provádět pravidelnou údržbu, pro co nejefektivnější úklid. NEDOSTATEČNÁ ÚDRŽBA MŮŽE VÉST K POŠKOZENÍ ZAŘÍZENÍ A ZTRÁTĚ ZÁRUKY.

Před prováděním čištění a údržby vypněte sání tlačítkem „Zapnutí/Vypnutí sání (14)“ směrem nahoru (o) a vypněte jej také z elektrické sítě.

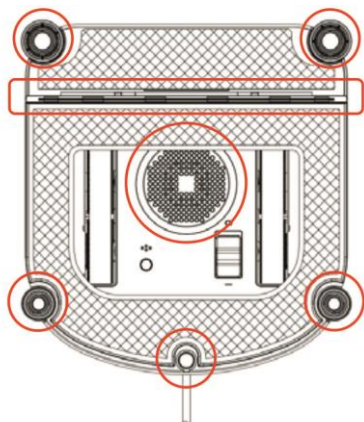
1. Otočte zařízení a sejměte oba čisticí mopy. Namočte je do teplé vody po dobu 2 minut, omyjte je ručně jemným čisticím prostředkem a před opětovným připojením je nechte zcela uschnout.
2. **NEPOUŽÍVEJTE** na zařízení mokré čisticí mopy, protože by mohlo po okně sklouznout.
3. Pravidelné mytí čisticího mopy prodlouží jeho životnost. Pokud se čisticí podložka opotřebuje nebo již správně nezapadá do oblasti suchého zipu, vyměňte ji za novou, abyste dosáhli co nejlepšího čisticího efektu.
4. Otřete horní kryt zařízení měkkým suchým hadříkem. Otřete spodní část zařízení, kryt ventilátoru, snímače detekce okrajů a stěrku (viz obrázek):



Čištění pojzdových pásů

Otočte zařízení a zapněte jej „Zapnutí/Vypnutí sání (14)“ směrem dolů (-). Ventilátor se spustí, ale po chvíli se vypne. Stiskněte na Dálkovém ovládní tlačítko . Vyčistěte postupně oba dva pásy měkkým suchým hadříkem. Posun můžete ovládat Dálkovým ovládním, tlačítko . Po vyčistění pojzdových pásů zařízení vypněte, přesunutím „Zapnutí/Vypnutí sání (14)“ směrem nahoru (o).

STAVOVÁ LED DIODA

Červená, bliká	Připojte zařízení k elektrické síti a zapněte jej přeprnutím tlačítka „Zapnutí/Vypnutí sání (14)“ směrem dolů (-).
Červená, svítí trvale	Zařízení není pravděpodobně správně přisáto k povrchu okna, viz tabulka Řešení problémů .
Modrá, pomalu bliká	Záložní baterie je vybitá, zařízení nebude funkční dokud se baterie nenabije. Nabíjení může trvat 2 hodiny.
Modrá, rychle bliká	Zařízení je zapnuté, připravené k přisátí na okno.
Modrá, svítí trvale	Zařízení se úspěšně přisálo k povrchu a je připraveno k čištění.

ŘEŠENÍ PROBLÉMŮ

	Problém	Příčina	Řešení
1	LED dioda bliká modře po dobu, kdy je zařízení přisáto k povrchu okna.	Čistící mopy nejsou správně nasazeny.	Odeberte čistící mopy a nasadte je znovu.
		Senzor pro detekci okrajů hlásí chybu.	Zkontrolujte, zda čistící mopy nezakrývají senzory.
		Příliš znečištěný povrch okna.	Vyčistěte ručně místo, kde chcete, aby se zařízení přisálo.
2	Červená LED dioda trvale svítí.	V zařízení došlo k přerušení přívodu elektrické energie.	Zapojte zařízení do elektrické sítě. Navigujte zařízení směrovými tlačítky na místo, kde jej můžete bezpečně z okna odebrat.
		Zařízení ztratilo podtlak.	Navigujte zařízení směrovými tlačítky na místo, kde jej můžete bezpečně z okna odebrat.
		Senzor pro detekci okrajů hlásí chybu.	Zkontrolujte, zda senzoru nebrání ve funkci nějaká překážka.
3	Zařízení se pohybuje nepravidelně.	Okno je příliš špinavé.	Vyčistěte pojezdové pásy, vyměňte čistící mopy a spusťte čištění znova.

4	Dálkové ovládání nepracuje.	Pokud je spuštěný úklid, je funkční pouze tlačítko ► .	Stiskněte tlačítko ► pro zastavení čištění a poté zvolte požadovaný úkon na Dálkovém ovládání. V případě, že nenastane vyřešení problému, zkontrolujte, že jsou baterie v Dálkovém ovládání je plně nabitě.
---	------------------------------------	---	---

TECHNICKÁ PODPORA

Potřebujete poradit s nastavením a provozem TESLA RoboStar W550?

Kontaktujte nás: www.tesla-electronics.eu

ZÁRUČNÍ OPRAVA

Pro záruční opravu kontaktujte prodejce, u kterého jste TESLA produkt zakoupili.

Záruka se NEVZTAHUJE při:

- použití zařízení k jiným účelům
- běžné opotřebení zařízení
- nedodržení „Důležitých bezpečnostních upozornění“ uvedených v tomto uživatelském manuálu
- elektromechanickém nebo mechanickém poškození zařízení způsobeném nevhodným použitím
- škodě způsobené přírodními živly jako je voda, oheň, statická elektřina, přepětí, atd.
- škodě způsobené neoprávněnou opravou
- nečitelném sériovém čísle zařízení
- baterii, pokud po více než 6 měsících používání nedrží svou původní kapacitu (záruka na kapacitu baterie je 6 měsíců)

PROHLÁŠENÍ O SHODĚ

My, INTER-SAT LTD, org. složka, prohlašujeme, že toto zařízení je v souladu se základními požadavky a dalšími příslušnými ustanoveními norem a předpisů relevantních pro daný typ zařízení.



Tento produkt splňuje požadavky Evropské Unie.



Pokud je tento symbol přeškrtnutého koše s kolem připojen k produktu, znamená to, že na produkt se vztahuje evropská směrnice 2002/96/ES. Informujte se prosím o místním systému separovaného sběru elektrických a elektronických výrobků. Postupujte prosím podle místních předpisů a staré výrobky nelikvidujte v běžném domácím odpadu. Správná likvidace starého produktu pomáhá předejít potenciálním negativním důsledkům pro životní prostředí a lidské zdraví.

Vzhledem k tomu, že se produkt vyvíjí a vylepšuje, vyhrazujeme si právo na úpravu uživatelského manuálu. Aktuální verzi tohoto uživatelského manuálu naleznete vždy na www.tesla-electronics.eu.

Design a specifikace mohou být změněny bez předchozího upozornění, tiskové chyby vyhrazeny.

**Vážený zákazník,
ďakujeme, že ste si vybral TESLA RoboStar W550.**

Pred použitím tohto zariadenia si prosím dôkladne prečítajte pravidlá bezpečného používania a dodržujte všetky bežné bezpečnostné pravidlá.

- **Pred použitím si dôkladne prečítajte celý návod na používanie**
- **Tento užívateľský návod si uschovajte**
- **Dodržujte pravidlá uvedené v tomto návode pre zníženie rizika poškodenia zariadenia alebo pre prípad vášho zranenia**

DÔLEŽITÉ BEZPEČNOSTNÉ UPOZORNENIE

Tento prístroj je zložitá elektromechanická zariadenie, venujte prosím pozornosť týmto pokynom:

- Nepoužívajte zariadenie v extrémne horúcom alebo chladnom prostredí (pod 0°C alebo nad 40°C). Môže byť použitý na čistenie vonkajších okien, ak je správne zabezpečený, nie je vetro, neprší alebo nesneží.
- Uistite sa, že je zariadenie pripojené k napájaniu. Zariadenie má záložnú batériu, ktorá sa počas používania nabíja.
- Toto zariadenie je určené len na použitie v domácnosti, nepoužívajte ho v komerčnom alebo priemyselnom prostredí.
- Nepoužívajte zariadenie na prasknutom skle.
- Nepoužívajte zariadenie na okne so sklom tenšom než 5 mm.
- Nepoužívajte zariadenie na mokrých alebo masných oknách.
- Nepoužívajte zariadenie, pokiaľ nie je pevne pripevnené ku sklu alebo má viditeľné známky poškodenia.
- Aby sa znížilo riziko úrazu elektrickým prúdom, nedávajte zariadenie do vody alebo inej kvapaliny.
- Nedotýkajte sa zástrčky ani spotrebiča mokrymi rukami.
- Nenabíjajte zariadenie v extrémne horúcom alebo chladnom prostredí, pretože by to mohlo ovplyvniť životnosť batérie.
- Dajte pozor, aby ste nepoškodili napájací kábel. Neťahajte ani neprenášajte zariadenie za napájací kábel, nepoužívajte ho ako držadlo, neprivierajte napájací kábel oknom ani na napájací kábel nepokladajte ťažká závažia. Udržujte napájací kábel mimo horúce povrchy.
- Nepoužívajte zariadenie s poškodeným napájacím káblom alebo zásuvkou.
- Nepoužívajte zariadenie, ak nefunguje správne, spadlo, je poškodené alebo príde do kontaktu s vodou.
- Ak je napájací kábel poškodený, musí byť vymenený výrobcom alebo jeho servisným zástupcom.
- Pred čistením alebo údržbou spotrebiča musí byť odpojený od elektrickej siete. Neodpájajte napájací adaptér ťahaním za napájací kábel.
- Ak je nutné vymeniť batériu, kontaktujte servisné oddelenie TESLA.
- Používajte len originálne príslušenstvo, ktoré je určené k tomuto modelu.
- Na nabíjanie používajte iba príslušenstvo dodávané výrobcom robotického vysávača. Použitie neoriginálneho príslušenstva môže viesť k poškodeniu zariadenia, zásahu elektrickým prúdom

alebo i požiaru.

- Nedotýkajte sa častí, ktoré sú zapojené do elektrickej siete, ak máte mokré ruky.
- Nenechávajte zariadenie bez dozoru v prítomnosti detí.
- Nepoužívajte zariadenie, ak je poškodený prívodný elektrický kábel.
- Neotvárajte a neopravujte prístroj, vystavujete sa tak nebezpečenstvu poranenia elektrickým prúdom a strate záruky.
- Uchovávajte zariadenie z dosahu horľavých a prchavých látok.
- Zabráňte postriekaniu zariadenia alebo jeho vnútornej časti tekutinou, ktorá by ho mohla poškodiť.
- Zariadenie nie je vodotesné.
- Výrobca a dovozca do Európskej Únie nezodpovedá za škody spôsobené prevádzkou prístroja ako napr. poranenie, obarenie, požiar, zranenie, znehodnotenie ďalších vecí a pod.

OBSAH BALENIA

Skontrolujte starostlivo, že ste vybalili všetko dodávané príslušenstvo, odporúčame vám ponechať si počas záručnej doby originálnu papierovú krabicu, manuál a baliaci materiál.

POPIS

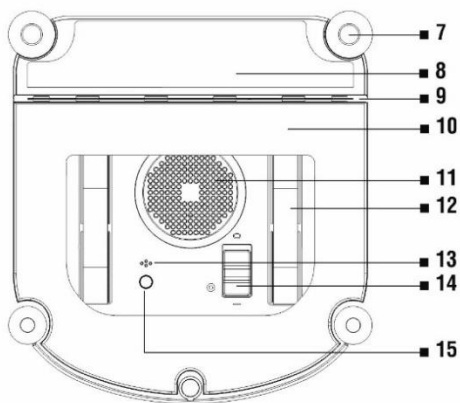
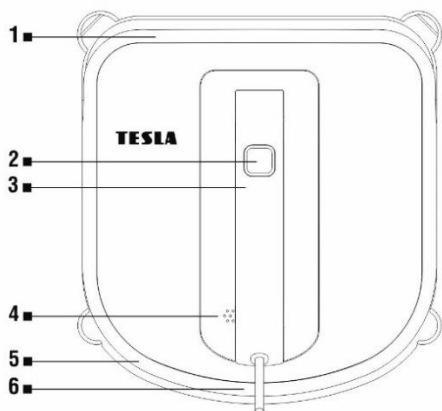

- 1 Predný nárazník
- 2 Ovládacie tlačidlo ŠTART/PAUZA/STOP
- 3 Rukoväť
- 4 Reproduktor
- 5 Zadný nárazník
- 6 Napájací kábel

- 9 Gumová stierka
- 10 Hlavný čistiaci mop
- 11 Ventilátor
- 12 Pojazdový pás
- 13 Senzor sania
- 14 Zapnutie/Vypnutie sania
- 15 Stavový indikátor

DIALKOVÉ OVLÁDANIE

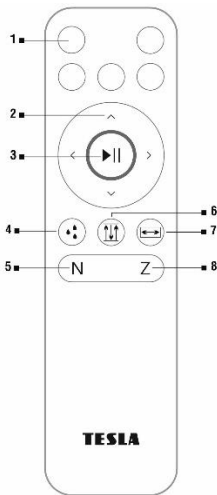

- 1 Nedefinované (5 tlačidiel)
- 2 Smerové tlačidlo/Ručný režim
- 3 Spustenie/Zastavenie čistenia/Automatický režim
- 4 Čistenie pojazdrového pásu (viď kapitola „Údržba“)
- 5 Čistenie v režime „N“
- 6 Miestne čistenie (hore/dole)
- 7 Bočné čistenie (vpravo/vľavo)
- 8 Čistenie v režime „Z“

Najpoužívanejšie je Automatický režim čistenia okna, ktorý aktivujete stlačením tlačidla ►||.

PRED PRVÝM ČISTENÍM

DÔLEŽITÉ UPOZORNENIE!

Pred použitím zariadenia vždy najskôr dobite vnútorné záložnú batériu prosím. Bez jej plného nabitia nebude robot z bezpečnostných dôvodov fungovať. Nabíjanie bude dokončené približne po 2 hodinách a LED dióda sa rozsvieti trvalo modrou farbou.

Ak LED dióda po zapnutí bliká červeno, je nutné zariadenie pripojiť do elektrickej siete. Ak LED dióda po zapnutí bliká modro, je nutné nabiť vnútornú záložnú batériu.

- POZOR! Zariadenie môže čistiť vodorovne namontované sklo, ale len pri použití tlačidiel smerového ovládania na diaľkovom ovládači.
- POZOR! Zariadenie dokáže čistiť sklo namontované pod uhlom, ale nemusí fungovať normálne; v takom prípade by mala byť v blízkosti osoba, ktorá by pomohla v prípade problému.
- Nepoužívajte zariadenie na okne so sklom tenším než 5 mm.
- Zariadenie je možné použiť na rámová aj bezrámové okná, ktoré sú väčšie ako 50 x 50 cm.
- Ak je okno príliš špinavé, očistite najprv malú časť a na túto umiestnite zariadenie pred spustením čistenia.
- Uistite sa, že je medzi sklom a prekážkami v miestnosti medzera minimálne 13 cm (záclony alebo nábytok).
- Nepoužívajte zariadenie hore nohami.
- Pred použitím zariadenia na skle s nerovným povrchom (matné, textúrované, s polepom, vzorované alebo potiahnuté sklo), si prosím prečítajte pokyny na starostlivosť a čistenie jeho výrobcu. Výrobca zariadenia nezodpovedá za škody spôsobené nesprávnym použitím na týchto povrchoch.
- Zariadenie odporúčame používať iba s čistou vodou. Čistiaci prostriedok môže spôsobiť

napenenie prípadne spôsobí po uschnutí vody na okne šmuhy. Ak to stav znečistenia okná vyžaduje, môžete použiť malé množstvo kvalitného prostriedku na umývanie okien.

1. Postriekajte čistou vodou oba čistiace mopy. Pozor, ak mopy postriekate vodou príliš, môže zariadenie z okna spadnúť alebo nebude správne fungovať.

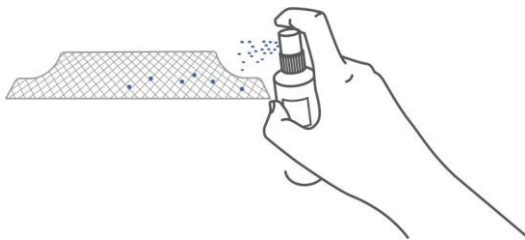

2. Obráťte zariadenie spodnou stranou nahor a pripevnite naň dva čistiace mopy, bielu časť dole, modrú časť hore. Uistite sa, že mopy nezakrývajú žiadny senzor alebo gumovú stierku.

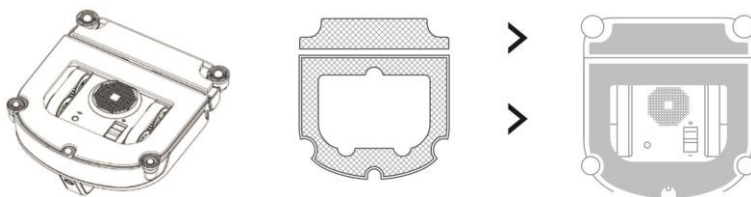

3. Pripojte napájací kábel do sieťového adaptéra, pripojte zariadenie a nakoniec zapojte napájací adaptér do elektrickej siete.

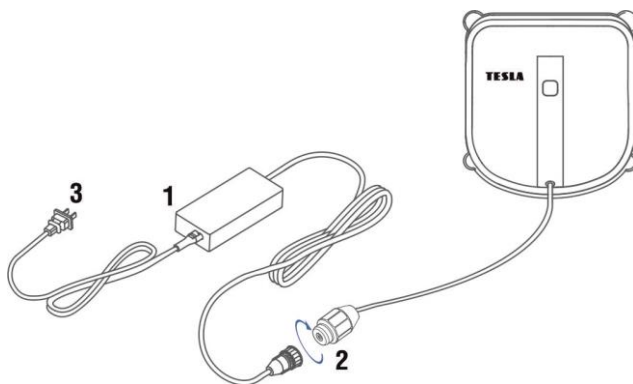

4. Nainštalujte bezpečnostné lanko

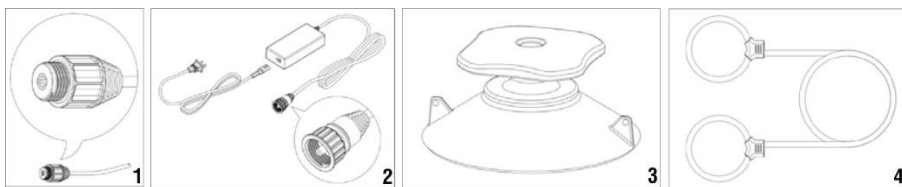

Prestrčte napájací kábel (1) skrz slučku bezpečnostného lanka (4) a utiahnite. Potom prepojte napájací adaptér (2) s napájacím káblom zariadení. Ďalej prestrčte druhú slučku bezpečnostného lanka skrz bezpečnostnú prísavku (3) a utiahnite. Uistite sa, že dĺžka kábla ani lana neobmedzuje pohyb zariadení na okne. Ak áno, pripojte priložený predĺžovací kábel prosím.

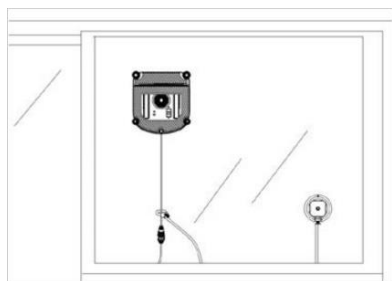

Použite bezpečnostnú prísavku (3) a pripevnite ju na vnútornú stranu okna. Uistite sa, že je funkčná pre prípad pádu zariadenia.

ŠTART

Pripojte zariadenie k elektrickej sieti. Neodpájajte ho od napájania počas čistenia, prosím.

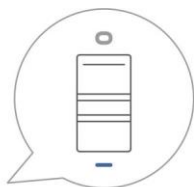
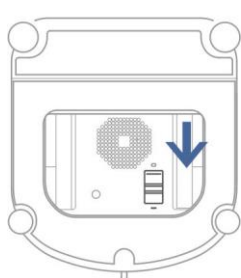

Prepnite tlačidlo „Zapnutie/Vypnutie sania (14)“, smerom nadol (-) a LED dióda bude blikať modro.

Priložte zariadenie na sklo doprostred okná, minimálne ale 10 cm od rámu okna. Stlačte na zariadení „Ovládacie tlačidlo ŠTART/PAUZA/STOP (2)“.

Zariadenie je úspešne prisaté k povrchu okna, ak LED dióda začne svietiť trvalo modrou farbou, až teraz je bezpečné zariadenie pustiť.

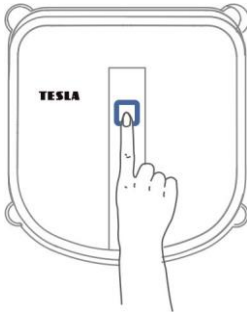

Spustenie čistenia

Stlačte na tele zariadení „Ovládacie tlačidlo ŠTART/PAUZA/STOP (2)“, alebo použite Diaľkové ovládanie, tlačidlo ►||.



Režim čistenie v tvare „N“ je vhodný pre vysoké okná.



Režim čistenie v tvare „Z“ je vhodný pre široké okná.

Pozastavenie čistenie, Režim („N“ - „Z“), Miestne čistenie (hore/dole), Bočné čistenie (vpravo/vľavo)

Stlačte na tele zariadení „Ovládacie tlačidlo ŠTART/PAUZA/STOP (2)“, alebo použite Diaľkové ovládanie, tlačidlo ►||. V režime „Pozastavenie čistenia“ je možné ovládať zariadenie smerovými tlačidlami. Ďalej môžete tiež zmeniť režim čistenie („N“ alebo „Z“) alebo spustiť „Miestne čistenie (hore/dole)“ a „Bočné čistenie (vpravo/vľavo)“.

VYPNUTIE

Zariadenie sa po dokončení čistenia vráti na miesto spustenie čistenie a upozorní na ukončenie zvukovým signálom.

1. Uchopte zariadenie za rukoväť. Stlačte a podržte „Ovládacie tlačidlo ŠTART/PAUZA/STOP (2)“ na približne 3 sekundy. Zariadenie prestane vytvárať podtlak a je možné ho z okna sňať.
2. Vypnite zariadenie prepnutím tlačidla „Zapnutie/Vypnutie sania (14)“, smerom hore (o).

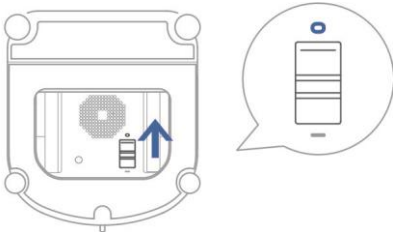

3. Odstráňte bezpečnostný prísavku a istiace lanko.
4. Odpojte zariadenie z elektrickej siete.

ÚDRŽBA

POZOR! Odporúčame vykonávať pravidelnú údržbu, pre čo najefektívnejšie upratovanie.

NEDOSTAČNÁ ÚDRŽBA MÔŽE VIESŤ K POŠKODENIU ZARIADENÍ A STRATE ZÁRUKY.

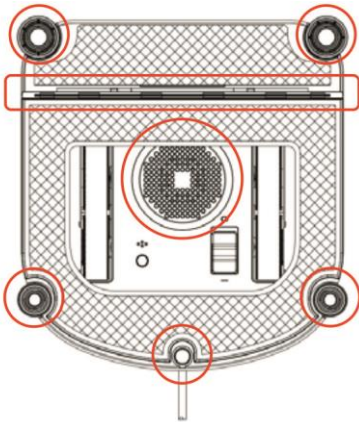

Vypnite zariadenie prepnutím tlačidla „Zapnutie/Vypnutie sania (14)“, smerom hore (o) a odpojte ho aj z elektrickej siete.

1. Otočte robota a zložte oba čistiace mopy. Namočte ich do teplej po dobu 2 minút, umyte ich ručne jemným čistiacim prostriedkom a pred opätovným pripojením je nechajte úplne uschnúť.
2. **NEPOUŽÍVAJTE** na zariadení mokrý čistiaci mop, pretože by zariadenie mohlo po okne sklznúť.
3. Pravidelné umývanie čistiaceho mopu predĺži jeho životnosť. Ak sa čistiaci mop opotrebuje alebo už správne nezapadá do oblasti suchého zipsu, vymeňte ho za nový, aby ste dosiahli čo najlepšieho čistiaceho efektu.
4. Utrite horný kryt zariadenia mäkkou suchou handričkou. Utrite spodnú časť zariadenia, kryt ventilátora, snímače detekcie okrajov a gumovú stierku (viď obrázok):



Čistenie pojazdových pásov

Otočte zariadenie a zapnite ho prepnutím tlačidla „Zapnutie/Vypnutie sania (14)“, smerom nadol (-).

Ventilátor sa spustí, ale po chvíli sa vypne. Stlačte na Diaľkovom ovládaní tlačidlo . Vyčistite postupne oba dva pásy mäkkou suchou handričkou. Posun môžete ovládať Diaľkovým ovládaním, tlačidlo . Po vyčistení pojazdových pásov zariadenie vypnite, prepnutím tlačidla „Zapnutie/Vypnutie sania (14)“ smerom hore (o).

STAVOVÁ LED DIÓDA

Červená, bliká	Pripojte zariadenie k elektrickej sieti a zapnite ho prepnutím tlačidla „Zapnutie/Vypnutie sania (14)“, smerom nadol (-).
Červená, svieti trvalo	Zariadenie nie je pravdepodobne správne prisaté k povrchu okna, pozri tabuľku „ Riešenie problémov “.
Modrá, pomaly bliká	Záložná batéria je vybitá, zariadenie nebude funkčné kým sa batéria nenabije. Nabíjanie môže trvať 2 hodiny.
Modrá, rýchlo bliká	Zariadenie je zapnuté, pripravené na prisatie na okno.
Modrá, svieti trvalo	Zariadenie sa úspešne prisalo k povrchu a je pripravené na čistenie.

RIEŠENIE PROBLÉMOV

	Problém	Príčina	Riešenie
1	LED dióda bliká na modro po dobu, kedy je zariadenie prisaté k povrchu okna.	Čistiace mopy nie sú správne nasadené.	Odstráňte čistiace mopy a nasadte ich znovu.
		Senzor pre detekciu okrajov okna hlási chybu.	Skontrolujte, či čistiace mopy nezakrývajú senzory.
		Príliš znečistený povrch okna.	Vyčistite ručne miesto, kde chcete aby sa zariadenie prisalo.
2	Červená LED dióda trvalo svieti.	V zariadení došlo k prerušeniu prívodu elektrickej energie.	Zapojte zariadenie do elektrickej siete.
		Zariadenie stratilo podtlak.	Navigujte zariadenie smerovými tlačidlami na miesto, kde ho môžete bezpečne z okna odstrániť.
		Senzor pre detekciu okrajov okna hlási chybu.	Navigujte zariadenie smerovými tlačidlami na miesto, kde ho môžete bezpečne z okna odstrániť.
3	Zariadenie sa pohybuje nepravidelne.	Okno je príliš špinavé.	Vyčistite pojazdové pásy, vymeňte čistiaci mop a spustite čistenie znova.

4	Diaľkové ovládanie nepracuje.	Ak je spustené upratovanie, je funkčné iba tlačidlo ► .	Stlačte tlačidlo ► pre zastavenie čistenia a potom zvolíte požadovaný úkon na Diaľkovom ovládaní. V prípade, že nenastane vyriešenie problému, skontrolujte, že sú batérie v Diaľkovom ovládaní plne nabité.
---	--------------------------------------	--	--

TECHNICKÁ PODPORA

Potrebujete poradiť s nastavením a prevádzkou TESLA RoboStar W550?

Kontaktujte nás: www.tesla-electronics.eu

ZÁRUČNÁ OPRAVA

Pre záručnú opravu kontaktujte predajcu, u ktorého ste TESLA produkt zakúpili.

Záruka sa NEVZŤAHUJE na:

- použitie zariadenia na iné účely
- bežné opotrebovanie zariadenia
- nedodržanie "Dôležitých bezpečnostných pokynov" uvedených v tomto užívateľskom manuáli
- elektromechanické alebo mechanické poškodenie zariadenia spôsobenom nevhodným použitím
- škodu spôsobenú prírodným živlom ako je voda, oheň, statická elektrina, prepätia, atď.
- škodu spôsobenú neoprávnenou opravou
- nečitateľné sériové číslo zariadenia
- batériu, ak po viac ako 6 mesiacoch používania nedrží svoju pôvodnú kapacitu (záruka na kapacitu batérie je 6 mesiacov)

VYHLÁSENIE O ZHODE

My, INTER-SAT LTD, org. zložka, prehlasujeme, že toto zariadenie je v súlade so základnými požiadavkami a ďalšími príslušnými ustanoveniami noriem a predpisov relevantných pre daný typ zariadenia.



Tento produkt spĺňa požiadavky Európskej Únie.



Ak je tento symbol prečiarknutého koša s okolo pripojený k produktu, znamená to, že na produkt sa vzťahuje európska smernica 2002/96/ES. Informujte sa prosím o miestnom systéme separovaného zberu elektrických a elektronických výrobkov.

Vzhľadom k tomu, že sa produkt vyvíja a vylepšuje, vyhradzuje si právo na úpravu užívateľského manuálu. Aktuálnu verziu tohto užívateľského manuálu nájdete vždy na www.tesla-electronics.eu.

**Szanowny kliencie,
Dziękujemy za wybór TESLA RoboStar W550.**

Przed przystąpieniem do korzystania z produktu, zapoznaj się z instrukcjami dotyczącymi bezpieczeństwa i zastosuj zwyczajowe środki ostrożności.

- **Przed użyciem dokładnie zapoznaj się z instrukcją obsługi**
- **Zachowaj instrukcję do wglądu**
- **Stosuj się do zawartych tu instrukcji, aby zredukować ryzyko uszkodzenia sprzętu oraz urazów**

WAŻNE OSTRZEŻENIA DOTYCZĄCE BEZPIECZEŃSTWA

To urządzenie jest złożonym urządzeniem elektromechanicznym, należy pamiętać o następujących kwestiach:

- Nie używaj urządzenia w ekstremalnie wysokich lub niskich temperaturach (poniżej 0°C lub powyżej 40°C).
- Może być stosowany do czyszczenia zewnętrznych okien, gdy są odpowiednio zabezpieczone, nie wieje, nie pada deszcz lub śnieg.
- Upewnij się, że urządzenie jest podłączone do źródła zasilania. Twoje urządzenie ma zapasową baterię, która ładuje się podczas użytkowania.
- Ten produkt jest przeznaczony wyłącznie do użytku domowego, nie należy go używać w środowisku komercyjnym lub przemysłowym.
- Nie używaj urządzenia na potłuczonym szkle.
- Nie używaj urządzenia na oknie o grubości szkła mniejszej niż 5 mm.
- Nie używaj urządzenia na mokrych lub tłustych oknach.
- Nie używaj urządzenia, jeśli nie jest mocno przymocowane do szyby lub ma widoczne ślady uszkodzenia.
- Aby zmniejszyć ryzyko porażenia prądem, nie należy umieszczać tego produktu w wodzie lub innym płynie.
- Nie dotykaj wtyczki ani urządzenia mokrymi rękami.
- Nie ładuj urządzenia w ekstremalnie wysokich lub niskich temperaturach, ponieważ może to wpłynąć na żywotność baterii.
- Uważaj, aby nie uszkodzić przewodu zasilającego. Nie ciągnij ani nie przenoś urządzenia za przewód zasilający, nie używaj go jako uchwytu, nie ciągnij za przewód przez okno ani nie kładź na przewodzie ciężkich przedmiotów. Trzymaj przewód zasilający z dala od gorących powierzchni.
- Nie używaj urządzenia z uszkodzonym kablem lub wtyczką.
- Nie używaj urządzenia, jeśli nie działa ono prawidłowo, zostało upuszczone, uszkodzone lub miało kontakt z wodą.
- Jeśli przewód zasilający jest uszkodzony, musi zostać wymieniony przez autoryzowany serwis TESLA.
- Urządzenie należy odłączyć od sieci przed czyszczeniem lub konserwacją. Nie odłączaj zasilacza sieciowego ciągnąc za przewód zasilający.

- Jeśli bateria wymaga wymiany, skontaktuj się z serwisem TESLA.
- Używaj wyłącznie oryginalnych akcesoriów zaprojektowanych dla tego modelu.
- Do ładowania używaj wyłącznie akcesoriów dostarczonych przez producenta urządzenia. Używanie nieoryginalnych akcesoriów może spowodować uszkodzenie urządzenia, porażenie prądem, a nawet pożar.
- Nie dotykaj urządzenia, które jest podłączone do sieci, gdy masz mokre ręce.
- Nie pozostawiaj urządzenia bez nadzoru w obecności dzieci.
- Nie używaj urządzenia, jeśli przewód zasilający jest uszkodzony.
- Nie otwieraj ani nie naprawiaj tego urządzenia, ponieważ może to spowodować porażenie prądem i unieważnić gwarancję.
- Trzymać z dala od łatwopalnych i lotnych substancji.
- Nie rozlewaj płynu na urządzenie ani na jego wnętrze, ponieważ może to spowodować jego uszkodzenie.
- Urządzenie nie jest wodoodporne.
- Producent i importer do Unii Europejskiej nie ponosi odpowiedzialności za szkody spowodowane działaniem urządzenia, takie jak obrażenia, oparzenia, pożar, obrażenia, uszkodzenia innych rzeczy itp.

ZAWARTOŚĆ OPAKOWANIA

Pamiętaj, aby rozpakować dostarczone akcesoria, zalecamy zachowanie oryginalnego papierowego pudełka, instrukcji obsługi i materiałów opakowaniowych w okresie gwarancyjnym.

OPIS

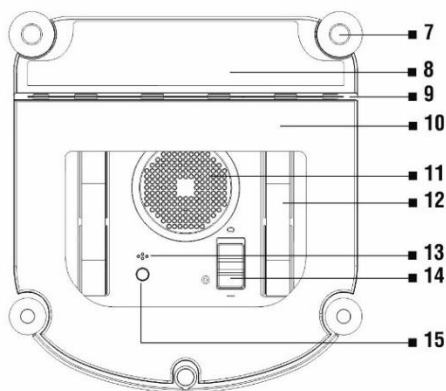
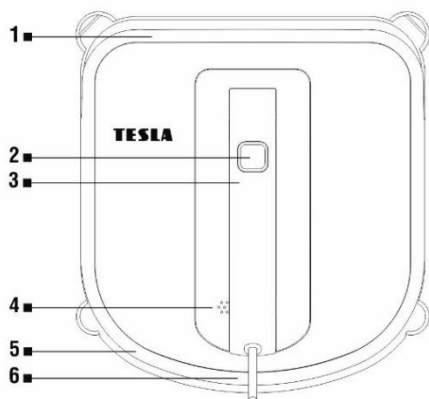

- 1 Przedni zderzak
- 2 Przycisk sterujący Start/Pauza/Stop
- 3 Uchwyt
- 4 Głośnik
- 5 Tylny zderzak
- 6 Kabel zasilający
- 7 Czujnik detekcji krawędzi
- 8 Przedni mop czyszczący

- 9 Listwa gumowa
- 10 Główny mop do czyszczenia
- 11 Wentylator
- 12 Pas napędowy
- 13 Czujnik ciśnienia
- 14 Włącznik zasilania
- 15 Wskaźnik stanu

PILOT

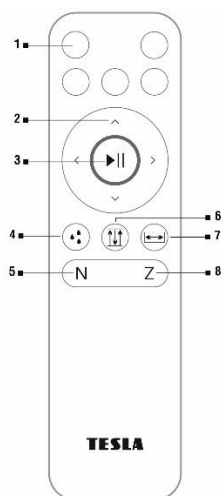

- 1 Niezdefiniowane (5 przycisków)
- 2 Przycisk kierunkowy/Tryb ręczny
- 3 Rozpocznij/Zatrzymaj czyszczenie/Tryb automatyczny
- 4 Czyszczenie taśmy napędowej (patrz „Konserwacja”)
- 5 Czyszczenie w trybie „N”
- 6 Czyszczenie miejscowe góra/dół
- 7 Czyszczenie na boki prawo/lewo
- 8 Czyszczenie w trybie „Z”

Najczęstszym jest tryb Automatycznego czyszczenia okien, który jest aktywowany przez naciśnięcie przycisku ►||.

PRZED PIERWSZYM CZYSZCZENIEM

WAŻNE OSTRZEŻENIE!

Przed użyciem urządzenia należy zawsze naładować wewnętrzną baterię zapasową. Bez pełnego naładowania robot nie będzie działał ze względów bezpieczeństwa. Ładowanie zostanie zakończone po około 2 godzinach, a dioda LED zaświeci się na niebiesko.

Jeżeli po włączeniu dioda LED miga na czerwono, urządzenie należy podłączyć do sieci. Jeżeli po włączeniu dioda LED miga na niebiesko, konieczne jest naładowanie wewnętrznego akumulatora zapasowego.

- UWAGA! Urządzenie może czyścić zamontowane poziomo szyby, ale tylko przy użyciu przycisków kierunkowych na pilocie.
- UWAGA! Maszyna może czyścić szyby ustawione pod kątem, ale może nie działać normalnie; w takim przypadku w pobliżu powinna znajdować się osoba pomagająca w razie problemu.
- Nie używaj urządzenia na oknie o grubości szkła mniejszej niż 5 mm.
- Urządzenie może być używane zarówno do okien ramowych, jak i bezramowych o wymiarach większych niż 50 x 50 cm.
- Jeśli okno jest zbyt brudne, najpierw wyczyść mały element i umieść na nim urządzenie przed rozpoczęciem czyszczenia.
- Upewnij się, że między szkłem a przeszkodami w pomieszczeniu (zastony lub meble) jest co najmniej 13 cm odstęp.
- Nie używaj urządzenia do góry nogami.
- Przed użyciem urządzenia na nierównych powierzchniach szklanych (szkło matowe, teksturowane, powlekane, wzorzyste lub powlekane) zapoznaj się z instrukcją obsługi i

czyszczenia producenta. Producent nie ponosi odpowiedzialności za szkody spowodowane niewłaściwym użytkowaniem tych powierzchni.

- Zalecamy używanie urządzenia wyłącznie z czystą wodą. Detergent może powodować pienienie się lub rozmazywanie szyb po wyschnięciu wody. Jeśli wymaga tego stan zabrudzenia okna, możesz użyć niewielkiej ilości dobrej jakości środka do czyszczenia okien.
1. Spryskaj oba mopy czyszczące czystą wodą. Zachowaj ostrożność, jeśli spryskasz mopy zbyt dużą ilością wody, urządzenie może wypaść z okna lub może nie działać poprawnie.

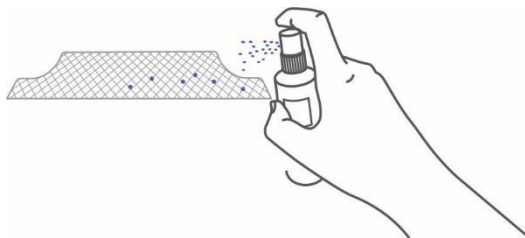

2. Odwróć maszynę do góry nogami i podłącz do niej dwa mopy czyszczące, białą część w dół, a niebieską w górę. Upewnij się, że mopy czyszczące nie zakrywają żadnego czujnika ani listwa gumową.

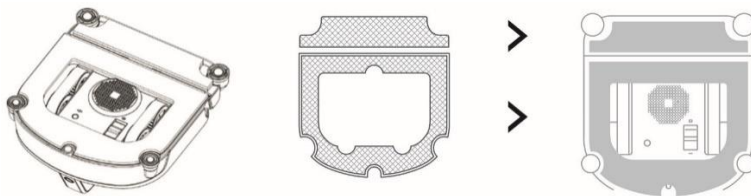

3. Podłącz przewód zasilający do zasilacza sieciowego, podłącz urządzenie, a następnie podłącz zasilacz sieciowy do gniazdka elektrycznego.

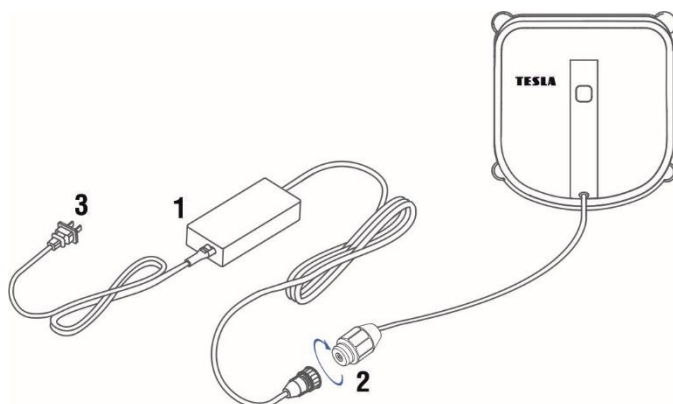

4. Zamontuj linkę zabezpieczającą

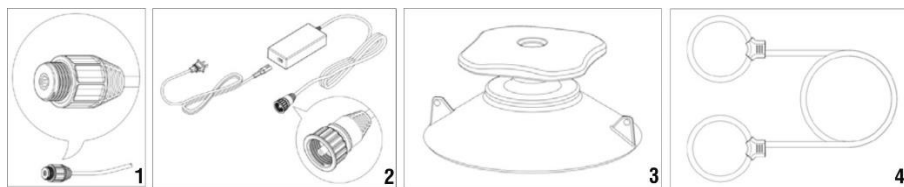

Przełóż przewód zasilający (1) przez pętlę z drutu zabezpieczającego (4) i dokręć. Następnie podłącz zasilacz (2) do przewodu zasilającego urządzenia. Następnie włóż drugą pętlę linki bezpieczeństwa przez przyssawkę bezpieczeństwa (3) i dokręć. Upewnij się, że długość kabla lub kabla nie ogranicza ruchu urządzenia w oknie. Jeśli tak, podłącz dołączony kabel przedłużający.

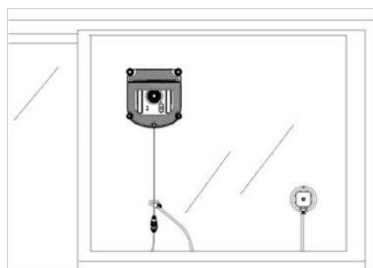

Użyj przyssawki (3) i przymocuj ją do wnętrza okna. Upewnij się, że działa w przypadku upadku urządzenia.

START

Podłącz urządzenie do sieci elektrycznej. Nie odłączaj go od zasilania podczas czyszczenia.

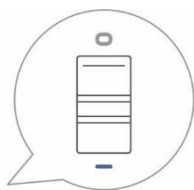
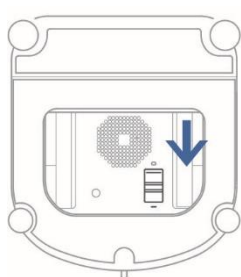

Włącz urządzenie wyłącznikiem zasilania skierowanym w dół (-) a dioda LED zacznie migać na niebiesko.

Umieść urządzenie na środku okna, nie najmniej 10 cm od ramy okna. Naciśnij „Przycisk sterujący Start/Pauza/Stop (2)“ na urządzeniu.

Urządzenie zostanie skutecznie zassane na powierzchnię okna, jeśli dioda LED zaświeci na niebiesko. Dopiero teraz można bezpiecznie zwolnić urządzenie.



Rozpocznij czyszczenie

Naciśnij przycisk „Przycisk sterujący Start/Pauza/Stop (2)“ na obudowie urządzenia lub użyj przycisku pilota ►||.



Tryb czyszczenia w kształcie litery „N“ nadaje się do wysokich okien.



Tryb czyszczenia w kształcie litery „Z“ nadaje się do szerokich okien.

Wstrzymaj czyszczenie, tryb „N” - „Z” i Czyszczenie miejscowe

Naciśnij „Przycisk sterujący Start/Pauza/Stop (2)“ na obudowie urządzenia lub użyj przycisku pilota ►||. W trybie „Wstrzymaj czyszczenie” można obsługiwać maszynę za pomocą przycisków kierunkowych. Możesz także zmienić tryb czyszczenia („N“ lub „Z“) lub uruchomić „Czyszczenie miejscowe”.

WYŁĄCZANIE

Po zakończeniu czyszczenia urządzenie powróci do punktu rozpoczęcia czyszczenia i powiadomi Cię sygnałem dźwiękowym.

1. Trzymaj urządzenie za uchwyt. Naciśnij i przytrzymaj „Przycisk sterujący Start/Pauza/Stop (2)“ przez około 3 sekundy. Maszyna przestaje wytwarzać próżnię i można ją usunąć z okna.
2. Wyłącz urządzenie z tyłu, przesuwając Przełącznik zasilania w górę (o).

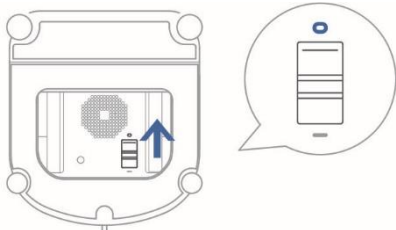

3. Zdejmij przyssawkę bezpieczeństwa i kabel asekuracyjny.

4. Odłącz urządzenie od zasilania.

KONSERWACJA

UWAGA! Zalecana jest regularna konserwacja w celu najbardziej efektywnego czyszczenia.



BRAK KONSERWACJI MOŻE SPOWODOWAĆ USZKODZENIE URZĄDZENIA I UTRATĘ GWARANCJI.

Przed wykonaniem operacji czyszczenia i konserwacji należy wyłączyć urządzenie za pomocą głównego wyłącznika zasilania i odłączyć je od zasilania.

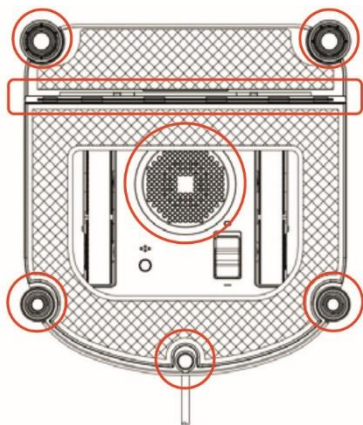
1. Odwróć robota i usuń oba mopy czyszczące. Mocz je w ciepłej wodzie przez 2 minuty, umyj je ręcznie łagodnym detergentem i wysusz. Pozostaw ponownie do całkowitego wyschnięcia przed ponownym podłączeniem.
2. NIE używaj mopa do czyszczenia na mokro, ponieważ może się ześlizgnąć z okna.
3. Regularne czyszczenie mopa czyszczącego przedłuży jego żywotność. Jeśli podkładka czyszcząca jest zużyta lub nie pasuje już prawidłowo w obszarze rzepów, wymień ją na nową, aby uzyskać najlepszy efekt czyszczenia.
4. Wytrzyj górną pokrywę urządzenia miękką suchą ściereczką. Przetrzyj spód maszyny, pokrywę wentylatora, czujniki wykrywania krawędzi i powierzchnie ssącą (patrz ilustracja):



Czyszczenie taśm przenośnikowych

Odwróć urządzenie i włącz je Wyłącznikiem zasilania skierowanym w dół (-). Wentylator uruchamia się, ale po chwili wyłącza się. Naciśnij na pilocie zdalnego sterowania . Oba paski należy czyścić kolejno miękką suchą ściereczką. Przesunięciem można sterować za pomocą przycisku pilota . Po wyczyszczeniu taśm przenośnika wyłącz maszynę, przesuważąc przełącznik zasilania w górę (o).

DIODA LED

Czerwona (miga)	Podłącz maszynę do sieci i włącz ją Wyłącznikiem zasilania skierowanym w dół (-)
Czerwona (świeci na stałe)	Urządzenie może nie być prawidłowo przysysane do powierzchni okna, patrz tabela ROZWIĄZYWANIE PROBLEMÓW .
Niebieska (miga powoli)	Akumulator zapasowy jest rozładowany, urządzenie nie będzie działać, dopóki akumulator nie zostanie naładowany. Ładowanie może potrwać 2 godziny.
Niebieska (miga szybko)	Urządzenie jest włączone, gotowe do przysysania do okna.
Niebieska (świeci na stałe)	Urządzenie skutecznie przysssało się do powierzchni i jest gotowe do czyszczenia.

ROZWIĄZYWANIE PROBLEMÓW

	Problem	Przyczyna	Rozwiązanie
1	Dioda LED miga na niebiesko, gdy urządzenie jest zasysane przez powierzchnię okna.	Mopy czyszczące nie są prawidłowo dopasowane.	Usuń mopy czyszczące i podłącz je ponownie.
		Czujnik wykrywa błąd.	Sprawdź, czy mopy czyszczące nie zasłaniają czujników.
		Zbyt brudna powierzchnia okna.	Oczyść wstępnie obszar, w którym chcesz przysssać urządzenie.
2	Czerwona dioda LED świeci się na stałe.	Zasilanie zostało przerwane.	Podłącz urządzenie do gniazdka elektrycznego.
		Urządzenie straciło próżnię.	Użyj przycisków kierunkowych, aby nawigować urządzeniem do miejsca, w którym możesz je bezpiecznie usunąć z okna.
		Czujnik wykrycia krawędzi zgłasza błąd.	Użyj przycisków kierunkowych, aby nawigować urządzeniem do miejsca, w którym możesz je bezpiecznie usunąć z okna.
3	Maszyna porusza się nieregularnie.	Okno jest zbyt brudne.	Oczyść taśmy przenośnika, wymień mop czyszczący i ponownie rozpocznij czyszczenie.

4	Pilot nie działa.	Po rozpoczęciu czyszczenia działa tylko przycisk ► .	Naciśnij przycisk ► , aby zatrzymać czyszczenie, a następnie wybierz żądaną operację na pilocie zdalnego sterowania. Jeśli to nie rozwiąże problemu, sprawdź, czy baterie w pilocie są w pełni naładowane.
---	--------------------------	---	---

NAPRAWA GWARANCYJNA

W celu naprawy gwarancyjnej skontaktuj się ze sprzedawcą, u którego zakupiono produkt TESLA.

Gwarancja NIE POKRYWA:

- wykorzystania urządzenia niezgodnie z jego przeznaczeniem
- niestosowania się to „Ważnych instrukcji dotyczących bezpieczeństwa” zawartych w instrukcji obsługi
- elektrycznych lub mechanicznych uszkodzeń urządzenia wynikłych z niewłaściwego wykorzystania
- uszkodzeń spowodowanych elementami naturalnymi, jak woda, ogień, elektryczność statyczna, przepięcia itp.
- uszkodzeń spowodowanych nieautoryzowaną naprawą
- nieczytelnego numeru seryjnego urządzenia
- spadku wydajności baterii po 6 miesiącach użytkowania (gwarancja na 6 miesięcy żywotności baterii)

DEKLARACJA ZGODNOŚCI

Firma INTER-SAT LTD, org. słożka, oświadcza, że to urządzenie jest zgodne z zasadniczymi wymaganiami i innymi stosownymi postanowieniami norm i przepisów odnoszących się do tego rodzaju sprzętu.



Ten produkt jest zgodny z wymaganiami Wspólnoty Europejskiej.



Symbol przekreślonego kosza na śmieci dołączony do produktu oznacza, że produkt objęty jest dyrektywą europejską 2002/96/CE. Zapoznaj się z lokalnym systemem selektywnej zbiórki produktów elektrycznych i elektronicznych.

W trakcie opracowywania i ulepszania produktu zastrzegamy sobie prawo do modyfikowania instrukcji obsługi. Aktualna wersja instrukcji obsługi jest zawsze dostępna na stronie www.tesla-electronics.eu.

Tisztelt Vásárló!

Köszönjük, hogy a TESLA RoboStar W550 készülékét választotta.

A készülék használatba vétele előtt olvassa el és mindig tartsa be a biztonsági előírásokat.

- **Mielőtt bekapcsolná a készüléket, olvassa el figyelmesen a használati útmutatót.**
- **Őrizze meg a használati útmutatót későbbi felhasználásra.**
- **A készülék meghibásodásának és a sérülések elkerülésének érdekében mindig tartsa be a használati útmutatóban leírtakat.**

FONTOS BIZTONSÁGI ELŐÍRÁSOK

A készülék bonyolult elektromechanikus készülék, kérjük mindig tartsa be az alábbi előírásokat:

- Ne használja a készüléket szélsőségesen hideg vagy meleg időben (0°C alatt vagy 40°C fölött). Megfelelően rögzítve alkalmas külső ablakfelületek tisztítására is, de csak szélmentes időben, nem esik eső és nem havazik.
- Ellenőrizze, hogy a készülék a hálózatra van csatlakoztatva. A tartalék akkumulátor használat közben is töltődik.
- A készülék csak háztartási használatra alkalmas, kereskedelmi vagy ipari létesítményekben nem használható.
- Ne használja törött vagy repedt üvegfelületen.
- Ne használja 5 mm-nél vékonyabb üvegen.
- Ne használja vizes vagy csúszós felületen.
- Ne használja a készüléket, ha az nincs megfelelően az üvegre rögzítve vagy ha a felületen látható sérülések vannak.
- Az áramütés elkerülése érdekében a készüléket ne merítse vízbe vagy más folyadékba.
- Nedves kézzel ne érintse meg a csatlakozót vagy a készüléket.
- A készüléket ne töltsé extrém meleg vagy hideg környezetben, mivel ez csökkentheti az akkumulátor élettartamát.
- Vigyázzon a tápkábel épségére. A készüléket ne húzza vagy hordozza a tápkábelnél fogva, a kábelt ne használja fogantyúként, ne csukja rá az ablakot, ne helyezzen rá nehéz tárgyakat és tartsa távol a forró felületektől.
- A készüléket ne használja, ha a tápkábel vagy a csatlakozó megsérült.
- Ne használja a készüléket, ha az rendellenesen működik, leesett, megsérült vagy vizes lett.
- Sérült tápkábelt csak TESLA szakszervizben szabad cseréltetni.
- Tisztítás vagy karbantartás előtt a készüléket áramtalanítani kell. A csatlakozót ne a kábelnél fogva húzza ki.
- Ha az akkumulátort cserélni kell, vegye fel a kapcsolatot a TESLA szakszervizzel.
- Csak eredeti, a készülékhez tervezett tartozékokat használjon.
- Töltéshez csak az eredeti, tartozék töltőt szabad használni. Egyéb töltők használata kárt tehet a készülékben, áramütés és tűzveszélyes lehet.
- A hálózatra csatlakoztatott részeket ne érintse meg nedves kézzel.

- A készüléket ne hagyja felügyelet nélkül gyermekek közelében.
- Ne használja a készüléket, ha a tápkábel sérült.
- A készülék megbontása vagy otthoni javítása áramütés veszélyes lehet és a jótállás elvesztésével jár.
- A készüléket tartsa távol minden gyúlékony vagy tűzveszélyes anyagtól.
- A készülékházra és belsejébe ne fröcsköljön folyadékokat.
- A készülék nem vízálló.
- A gyártó és az EU viszonteladó nem felel a berendezés használata miatt keletkezett károkért (sérülések, megégés, tűz, más tárgyakra okozott károk, stb.).

A CSOMAGOLÁS TARTALMA

Kicsomagolásakor ellenőrizze az összes tartozék meglétét. Javasoljuk, hogy a jótállás idejére őrizze meg az eredeti dobozt, a kezelési útmutatót és a csomagolást.

A KÉSZÜLÉK BEMUTATÁSA

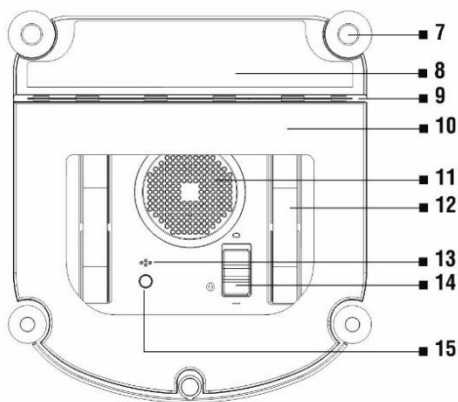
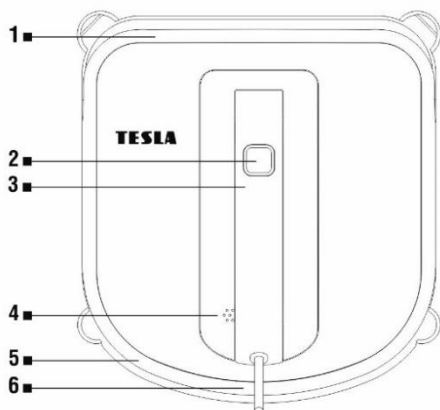

- 1 Első ütközés érzékelő
- 2 Vezérlő gomb START/PAUSE/STOP
- 3 Fogantyú
- 4 Hangszóró
- 5 Hátsó ütközés érzékelő
- 6 Tápkábel
- 7 Oldalsó érzékelők
- 8 Első törrlőlap

- 9 Lehúzó gumibetét
- 10 Fő törrlőlap
- 11 Szellőzőnyílás
- 12 Hajtószíj
- 13 Szívószenzor
- 14 Vákuum Be/Ki kapcsolás
- 15 Állapotjelző

A TÁVIRÁNYÍTÓ

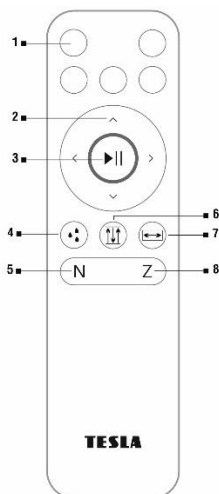

- 1 Funkció nélkül (5 gomb)
- 2 Irány gomb/Manuális üzemmód
- 3 Start/Stop tisztítás/Automatikus üzemmód
- 4 Hajtósíj tisztítás (lásd „Karbantartás“)
- 5 Tisztítás „N“ üzemmódban
- 6 Független tisztítás (Fel/Le)
- 7 Oldalsó tisztítás (Jobbra/Balra)
- 8 Tisztítás „Z“ üzemmódban

A legelterjedtebb üzemmód az „Automatikus“, ezt a ►|| gomb megnyomásával lehet elindítani.

A KÉSZÜLÉK HASZNÁLATA

FONTOS FIGYELEM!

A készülék használata előtt mindig töltsse fel a belső tartalék akkumulátort. Teljes robot nélkül a robot biztonsági okokból nem fog működni. Körülbelül 2 óra múlva befejeződik a töltés, és a LED folyamatosan kékre vált.

Ha a LED bekapcsolás után pirosan villog, akkor a készüléket csatlakoztatni kell a hálózatra. Ha a LED a bekapcsolás után kék színnel villog, akkor fel kell tölteni a belső tartalék akkumulátort.

- FIGYELEM! A készülékkel vízszintes üvegfelület is tisztítható, de csak a távirányító irány gombjainak használatával.
- FIGYELEM! A készülékkel szögbe szerelt üvegfelület is tisztítható, de működésében rendellenesség mutatkozhat. Ilyen esetben tartózkodjon a közelben, hogy probléma esetén közbeavatkozhasson.
- A készüléket ne használja 5 mm-nél vékonyabb üvegen.
- A készülék 50 x 50 cm-nél nagyobb, keretes és keret nélküli ablakon is használható.
- Ha az üveg erősen szennyezett, először tisztítson meg egy kis felületet és oda tegye fel a készüléket.
- Ügyeljen arra, hogy az üveg és a berendezési tárgyak között (pl. függöny vagy bútorok) legalább 13 cm. távolság legyen.
- A készüléket ne használja fejfelé.
- Egyetlen üvegfelületek (matt, texturált, bevont, mintás) tisztítása előtt olvassa el a karbantartásra és tisztításra vonatkozó előírásokat. A gyártó nem vállal felelősséget az ilyen felületek tisztításakor, nem megfelelő használat miatt keletkező károkért.

- Javasoljuk, hogy a tisztításhoz használjon tiszta vizet.
 - Javasoljuk, hogy a készüléket csak tiszta vízzel használja. A mosószer habzást okozhat vagy száradás után foltot hagyhat az üvegen. Ha a felület nagyon szennyezett, használjon egy kevés, jó minőségű üveg tisztítószert.
1. Tiszta vízzel permetezze be mindkét törölőlapot. Vigyázzon, ha túl sok vizet használ, a készülék leeshet vagy nem tisztít megfelelően.

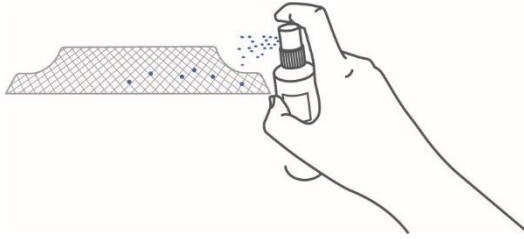

2. Fordítsa meg a készüléket és rögzítse az aljára a két törölőlapot, úgy hogy a kék rész mutasson felfele. Ügyeljen arra, hogy a lapok ne takarjanak le semmilyen érzékelőt vagy gumibetéteket.

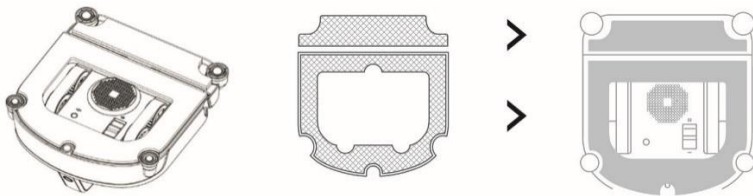

3. Csatlakoztassa a tápkábelt az adapterhez, ezután csatlakoztassa a készüléket, majd a tápkábelt dugja a konnektorba.

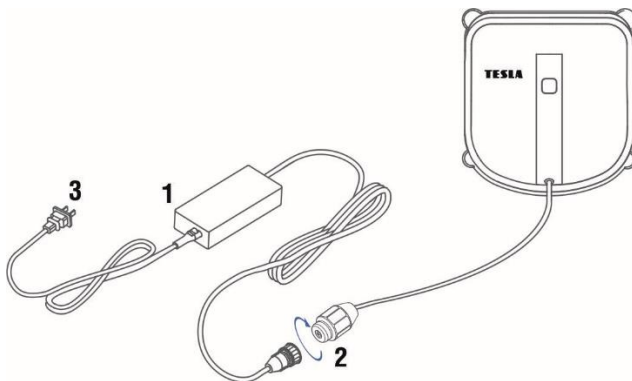

4. A biztonsági kábel használata

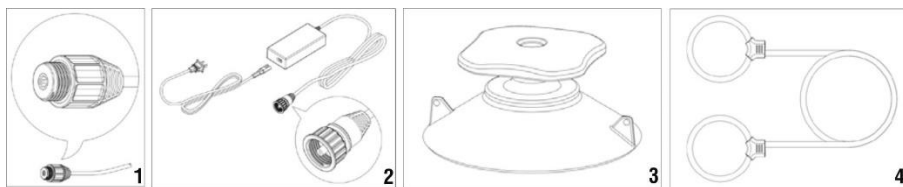

A tápkábelt (1) vezesse át a biztonsági kábelen (4) és húzza meg. Ezután csatlakoztassa a hálózati adaptert (2) a tápkábelhez. A biztonsági kábel két szabadon maradt végét vezesse át a tapadókorongon (3) és húzza meg. Ügyeljen arra, hogy a kábel hossza vagy maga a kábel nem akadályozza a készülék mozgását. Szükség esetén használja a tartozék hosszabbító kábelt.

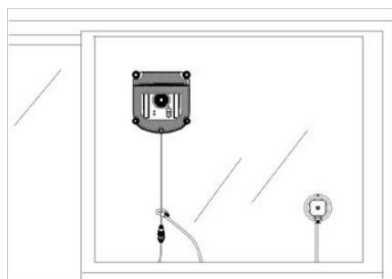

A tapadókoronggal (3) rögzítse a készüléket az ablak belső felületére. Ellenőrizze, hogy megfelelően odatapad.

START

Csatlakoztassa a tápkábelt. Működés közben ne szüntesse meg a készülék áramellátását.

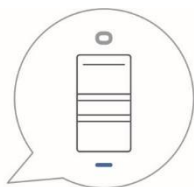
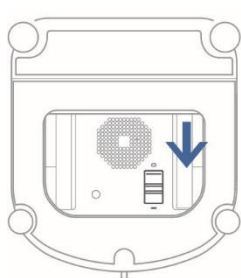

Nyomja le (-) pozícióba a vákuumkapcsoló gombot (14), ekkor a LED kékén villog.

Helyezze a készüléket az üvegre az ablak közepén, de legalább 10 cm-re az ablakkerettől. Nyomja meg a START/PAUSE/STOP (2) vezérlőgombot.

Ha a készülék megfelelően tapad az üvegre, a kék LED folyamatosan világít, csak ekkor szabad elengedni.

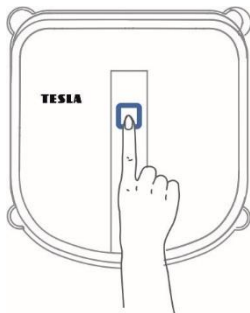

Indítás

Nyomja meg a készüléken a START/PAUSE/STOP (2) vagy a távirányítón a ►|| gombot.



„N“ üzemmód magas ablakok tisztításához.



„Z“ üzemmód széles ablakok tisztításához.

Tisztítás szüneteltetése, Üzemmód („N“ – „Z“), Független (Fel/Le) és Oldalsó (Jobbra/Balra) tisztítás

A tisztítás szüneteltetéséhez nyomja meg a készüléken a START/PAUSE/STOP (2) vagy a távirányítón a ►|| gombot. Szünet közben a készüléket az irány gombokkal lehet mozgatni. Ugyanígy a tisztítási módokat is lehet változtatni.

A KÉSZÜLÉK KIKAPCSOLÁSA

A tisztítás befejezése után a készülék visszatér a kiindulópontba és hangjelzést ad.

1. Fogja meg a készülék fogantyúját. Nyomja meg a START/PAUSE/STOP (2) gombot és tartsa nyomva kb. 3 másodpercig. A készülék leállítja a vákuumképzést és le lehet venni az ablakról.
2. A vákuum kapcsolót (14) tolja fel a (o) pozícióba.

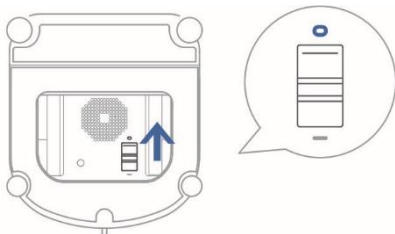

3. Távolítsa el a tapadókorongot és a biztonsági kábelt.
4. Húzza ki a tápkábelt.

KARBANTARTÁS



FIGYELEM! Hatékony tisztítás csak rendszeres karbantartás mellett érhető el. A KARBANTARTÁS ELMULASZTÁSA A KÉSZÜLÉK MEGHIBÁSODÁSÁHOZ VEZETHET ÉS A JÓTÁLLÁS ELVESZTÉSÉVEL JÁRHAT.

A tisztítás és karbantartás megkezdése előtt a vákuum kapcsolót (14) állítsa (o) pozícióba és áramtalanítsa a készüléket.

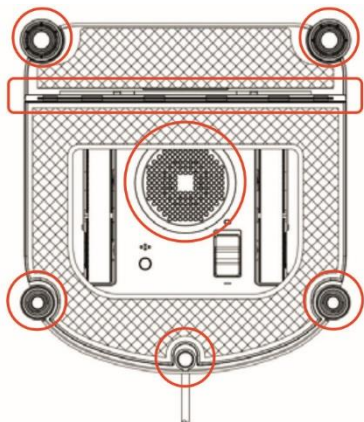
1. Fordítsa meg a gépet és távolítsa el a törölőlapokat. Áztassa meleg vízben két percig, majd enyhén mosószeres vízben kézzel mossa ki. Hagyja teljesen megszáradni és csak ezután tegye vissza a készülékre.
2. A készüléket TILOS vizes törölőlappal használni, mivel lecsúszhat az ablakról.
3. A lapok hasznos élettartama rendszeres tisztítással nagyban megnövelhető. A kopott vagy nem megfelelően rögzíthető lapokat cserélje ki újakra.
4. A készülék burkolatát puha, száraz törleronggyal törölje le. Törölje át az alját, a szellőzőnyílást, az oldalsó érzékelőket és a gumibetétes is (az ábrán bejelölt részeket):



A hajtószíjak tisztítása

Fordítsa meg a készüléket és a vákuumkapcsolót (14) tolja le (-). A ventilátor bekapcsol, majd kis idő múlva leáll. Nyomja meg a távirányító  gombját és egymás után tisztítsa meg a szíjakat egy puha, száraz törleronggyal. A szíjak mozgatását a  gombbal lehet váltani. A hajtószíjak megtisztítása után kapcsolja ki a készüléket és a vákuumkapcsolót (14) állítsa a (o) pozícióba.

ÁLLAPOTJELZŐ LED

Piros, villog	Csatlakoztassa a készüléket a hálózatra és kapcsolja be a vákuumkapcsoló gombbal (14)
Piros, folyamatos	A készülék nem tapadt rá jól az ablakra. Lásd a Hibaelhárítás táblázatot.
Kék, lassan villog	Az akkumulátor lemerült. A készülék nem működik lemerült akkuval, töltsse fel. A töltés kb. 2 órát vesz igénybe.
Kék, gyorsan villog	A készülék üzemképes, fel lehet helyezni az ablakra.
Kék, folyamatos	A készülék felhelyezése sikerült, a tisztítás indítható.

HIBAEELHÁRÍTÁS

	Hibajelenség	Lehetséges ok	Megoldás
1	A készülék az üvegre helyezve, a LED kéken villog.	A törőlapok nincsenek megfelelően rögzítve.	Vegye le és helyezze vissza a lapokat a megfelelő helyre.
		Az oldalsó érzékelők hibát jeleznek.	Ellenőrizze, hogy a törőlapok nem takarják az érzékelőket.
		Az üvegfelület erősen szennyezett.	Tisztítsa meg azt a részt ahova a készüléket helyezni.
2	A LED folyamatosan piros.	A készülék áramellátása megszakadt.	A készüléket csatlakoztassa a hálózatra. Az iránygombokkal vigye a készüléket egy olyan helyre ahonnan biztonságosan leveheti az ablakról.
		A vákuumhatás gyengült.	Az iránygombokkal vigye a készüléket egy olyan helyre ahonnan biztonságosan leveheti az ablakról.
		Valamelyik oldalsó érzékelő hibát jelez.	Ellenőrizze, hogy az érzékelőt nem takarja valami.
3	A készülék rendszertelenül mozog.	Az üvegfelület erősen szennyezett.	Tisztítsa meg a hajtószíjakat, cserélje ki a törőlapokat és próbálkozzon újra.

4	A távirányító nem működik.	Már elindított tisztítás közben csak a ► működik.	A ► gombbal állítsa le a folyamatot és a távirányítóval válassza ki a kívánt üzemmódot. Ha a probléma továbbra is fennáll, ellenőrizze a távirányító elemeit.
---	-----------------------------------	---	---

GARANCIÁLIS JAVÍTÁS

A készülék garanciális javításához vegye fel a kapcsolatot a TESLA viszonteladóval, ahol a készüléket vásárolta.

A jótállás érvényét veszti/nem terjed ki az alábbiak esetén:

- a készüléket nem rendeltetésszerűen használták.
- természetes kopás, elhasználódás.
- nem tartották be a „Fontos biztonsági előírások” fejezetben leírtakat.
- nem megfelelő használatból eredő elektromos vagy mechanikai károsodás.
- természeti eredetű kár: víz, tűz, statikus elektromosság, túlfeszültség stb.
- a készülék nem szakszervizben történő javítása.
- olvashatatlan sorozatszám.
- az akkumulátor kapacitása 6 hónap használat után csökken (6 hónapos akkumulátor élettartam garancia)

MEGFELELŐSÉGI NYILATKOZAT

Az INTER-SAT LTD, org. složka ezennel kijelenti, hogy a készülék megfelel a termék típusra vonatkozó törvényi szabályozásoknak és előírásoknak.



Ez a termék megfelel az EU előírásoknak.



Egy terméken vagy csomagolásán található áthúzott szemetes kuka szimbólum arra figyelmeztet, hogy a termékre a 2002/96/EC előírás vonatkozik. Kérjük vegye figyelembe az elektronikai termékekre vonatkozó helyi előírásokat és a már használaton kívüli készülékeket ne háztartási hulladékként kezelje.

A folyamatos termékfejlesztések miatt a gyártó fenntartja magának a kezelési útmutató módosításának jogát. Naprakész verziót itt talál www.tesla-electronics.eu.

Spoštovana stranka,
zahvaljujemo se Vam, ker ste izbrali izdelek TESLA RoboStar W550.

Pred prvo uporabo aparata natančno preberite pravila varne uporabe in upoštevajte vse običajne varnostne napotke.

- **Pred uporabo naprave natančno preberite celo navodilo za uporabo.**
- **To navodilo shranjujte na varnem.**
- **Upoštevajte pravila navedena v tem priročniku, da zmanjšate tveganje za poškodbe aparata ali morebitne poškodbe**

POMEMBNA VARNOSTNA OPOZORILA

Ta izdelek je zapletena elektromehanska naprava. Posvetite prosim več pozornosti tem napotkom:

- Aparata ne uporabljajte v izredno vročem ali prehladnem okolju (pod 0°C ali nad 40°C). Uporabiti ga je mogoče za čiščenje zunanjih oken, če so pravilno zavarovana, ne vetrovno, deževno ali če pada sneg.
- Prepričajte se, ali je aparat priključen na omrežje. Aparat ima rezervno baterijo, ki se med uporabo polni.
- Ta aparat je namenjen samo za gospodinjsko rabo. Ne uporabljajte ga v komercialnem ali industrijskem okolju.
- Aparata ne uporabljajte na počenem steklu.
- Aparata ne uporabljajte na oknu s steklom, tanjšim od 5 mm.
- Aparata ne uporabljajte na mokrih ali mastnih oknih.
- Aparata ne uporabljajte, če ni trdno pritrjen na steklo ali ima vidne znake poškodb.
- Da bi zmanjšali tveganje električnega udara, aparata ne namakajte v vodo ali katerokoli drugo tekočino.
- Ne dotikajte se električnega vtiča ali aparata z mokrimi rokami.
- Aparata ne polnite v izredno vročem ali hladnem okolju, saj lahko to vpliva na življenjsko dobo baterije.
- Pazite, da ne poškodujete električnega kabla. Aparata ne vlecite in ne nosite za električni kabel. Ne uporabljajte ga namesto ročaja, ne vpenjajte električnega kabla skozi okno ali na njega ne postavljajte uteži. Električni kabel naj se nahaja ločeno od vročih površin.
- Aparata ne uporabljajte s poškodovanim električnim kablom ali vtičem.
- Aparata ne uporabljajte, če ne deluje pravilno, če je padel z višine, če je poškodovan ali pride v stik z vodo.
- Če je električni kabel poškodovan, ga mora zamenjati proizvajalec ali njegov servisni zastopnik.
- Aparat morate pred čiščenjem ali vzdrževanjem izključiti iz omrežja. Pretvornika ne odklapljajte s tem, da bi ga vlekli za električni kabel.
- Če je baterijo treba zamenjati, se obrnite na servisno službo TESLA.
- Uporabljajte samo originalno opremo, ki je namenjena konkretno za ta model.
- Za polnjenje uporabite samo dodatno opremo proizvajalca naprave. Uporaba neoriginalne opreme lahko povzroči poškodbe aparata, povzroči električni udar ali sproži požar.
- Ne dotikajte priključenih električnih delov naprave z mokrimi rokami.

- Aparata ne puščajte brez nadzora v prisotnosti otrok.
- Aparata ne uporabljajte, če je poškodovan električni kabel.
- Naprave ne odpirajte in ne popravljajte, saj lahko s tem povzročite električni udar ali razveljavitev garancije.
- Shranjujte jo ločeno, stran od vnetljivih in hlapljivih snovi.
- Naprave ne odpirajte in ne popravljajte, saj lahko s tem povzročite električni udar ali razveljavitev garancije.
- Aparat shranjujte ločeno, stran od vnetljivih in hlapljivih snovi.
- Proizvajalec in uvoznik v Evropsko unijo ne odgovarjata za škodo, ki bi jo povzročilo delovanje naprave, kot so poškodbe, opekline, požar, poškodbe, škode na drugih stvareh itd..

VSEBINA PAKIRANJA

Previdno preverite, ali ste prejeli vse priložene dele. Priporočamo tudi, da v garancijskem obdobju shranite originalno papirnato škatlo, uporabniški priročnik in embalažni material.

OPIS

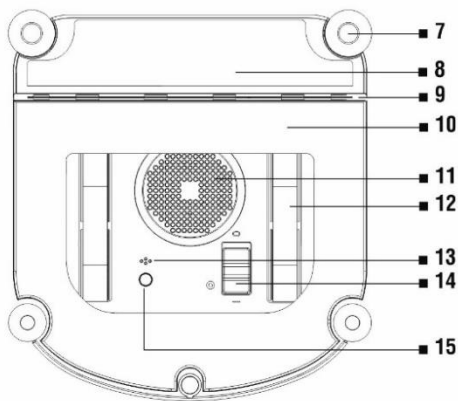
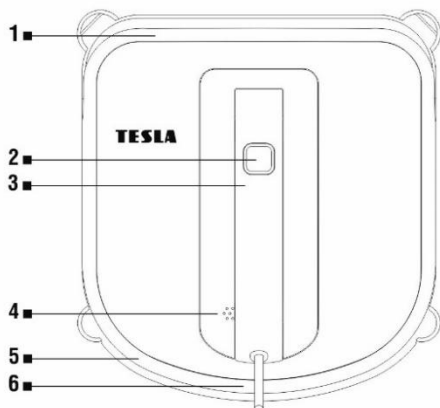

- 1 Sprednji odbijač
- 2 Nadzorni gumb ZAGON / PREMOR / IZKLOP
- 3 Ročaj
- 4 Zvočnik
- 5 Zadnji odbijač
- 6 Električni kabel

- 9 Gumijasti čistilnik
- 10 Glavni čistilni mop
- 11 Ventilator
- 12 Tekalni trak
- 13 Tipalo sesanja
- 14 Vkllop/izklop
- 15 Indikator stanja

DALJINSKO UPRAVLJANJE

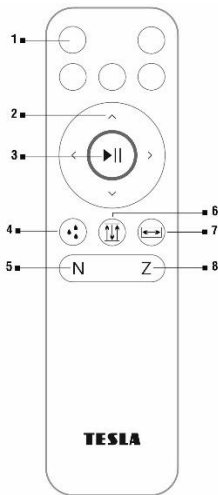

- 1 Nedoločeno (5 gumbov)
- 2 Smerni gumb / Ročni način
- 3 Zagon / Prekinitvev čiščenja / Samodejni način
- 4 Čiščenje tekalnega traku (glej poglavje "Vzdrževanje")
- 5 Čiščenje v načinu "N"
- 6 Čiščenje na mestu (gor/dol)
- 7 Bočno čiščenje (desno/levo)
- 8 Čiščenje v načinu "Z"

Najpogosteje se uporablja način samodejnega čiščenja oken, ki se aktivira s pritiskom na gumb ►||.

PRED PRVIM ČIŠČENJEM

POMEMBNO OPOZORILO!

Pred prvo uporabo **vedno najprej napolnite notranjo rezervno baterijo**. Če ne bo napolnjena, robot iz varnostnih razlogov ne bo deloval. Polnjenje bo končano po približno 2 urah. Lučka LED se bo prižgala in svetila modro.

Če po vklopu LED utripa z rdečo, mora biti aparat priključen na električno omrežje. Če lučka LED po vklopu utripa modro, morate napolniti notranjo rezervno baterijo.

- POZOR! Enota lahko čisti vodoravno nameščeno steklo, vendar le z uporabo smernih gumbov na daljinskem upravljalniku.
- POZOR! Aparat lahko očisti steklo, nameščeno pod kotom, vendar morda ne bo deloval normalno; v tem primeru bi morala biti nekdo v bližini, ki bi težavo rešil.
- Aparata ne uporabljajte na oknu s steklom, tanjšim od 5 mm.
- Aparat lahko uporabite za čiščenje oken v ali brez okvirjev, ki so večja od 50 x 50 cm.
- Če je okno preveč umazano, najprej očistite majhen del okna. Nato postavite aparat nanj, preden začnete s čiščenjem.
- Prepričajte se, ali je med steklom in ovirami v prostoru vsaj 13 cm razmika (zaveso ali pohištvo).
- Aparata ne uporabljajte če je obrnjena.
- Pred uporabo aparata za čiščenje stekla z neenakomerno površino (matirano, teksturirano, lepljeno, vzorčeno ali prevlečeno steklo) preberite proizvajalčeva navodila za nego in čiščenje. Proizvajalec aparata ne odgovarja za škodo, ki bi nastala zaradi nepravilne uporabe na teh površinah.
- Priporočamo, da aparat uporabljate samo s čisto vodo. Čistilno sredstvo lahko po sušenju vode

povzroči penjenje ali madeže na oknu. Če to zahteva stanje okna, ki je npr. zelo umazano, lahko uporabite majhno količino kakovostnega čistila za okna.

1. Oba čistilna mopa poškopite s čisto vodo. Pozor: Če bi bila mopa premokra, lahko aparat pade s stekla ali morda ne bo deloval pravilno.

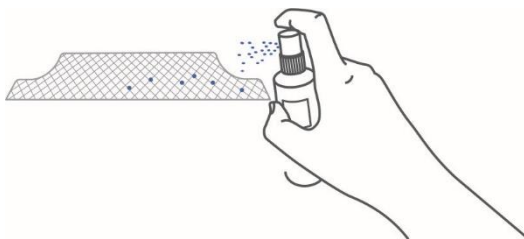

2. Aparat obrnite na glavo in nanj pritrdite dva čistilna mopa, beli del navzdol, modri del navzgor. Prepričajte se, ali krpe ne prekrivajo tipala ali gumijastega čistilnika.

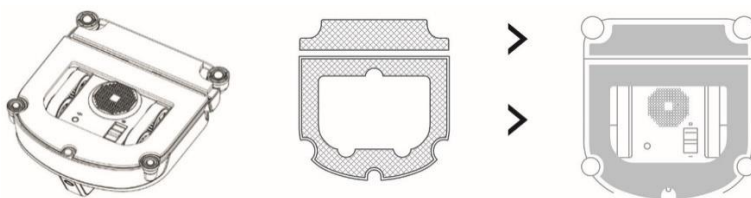

3. Električni kabel priključite na pretvornik, priključite napravo in na koncu priključite vič v električno vtičnico.

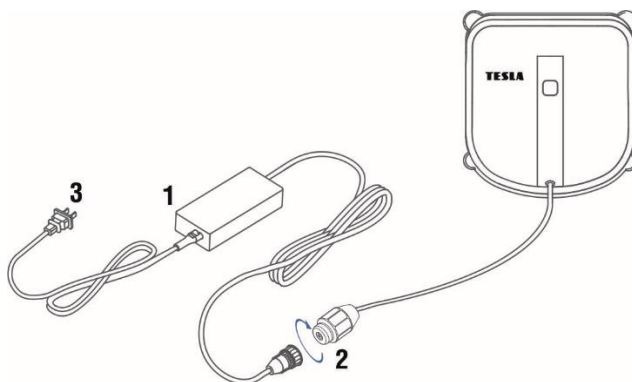

4. Namestite varnostno vrv

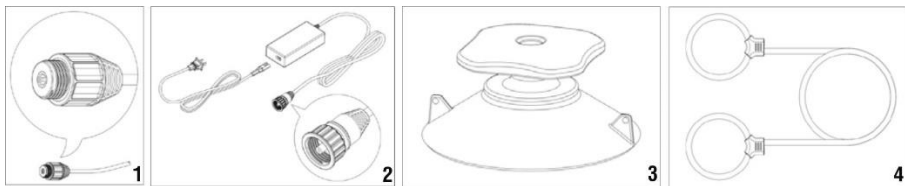

Vstavite električni kabel (1) skozi zanko varnostnega kabla (4) in zategnite. Nato napajalnik (2) priključite na napajalni kabel aparata. Nato varnostno vrv napeljite še skozi drugo zanko varnostnega priseska (3) in zategnite. Prepričajte se, ali dolžina kabla in vrvi ne omejuje gibanja naprave na oknu. Če ni v redu, priključite priloženi podaljšek.

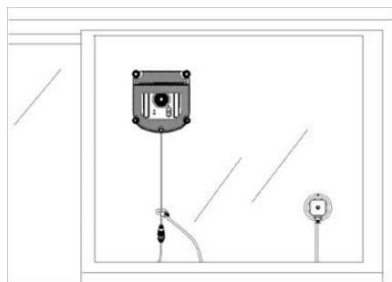

Uporabite varnostni prisesek (3) in ga pritrdite na notranjo stran okna. Prepričajte se ali deluje, če bi aparat zanihal (padel).

START

Aparat priključite na omrežje. Aparata med čiščenjem ne izključujte iz omrežja.

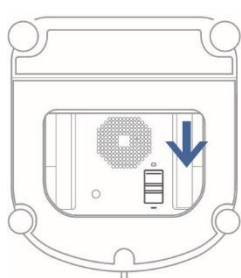

Gumb "Vklop / izklop sesanja (14)" preklopite navzdol (-) in LED dioda bo utripala z modro.

Aparat postavite na sredino stekla, vendar vsaj 10 cm stran od okenskega okvirja. Pritisnite "Nadzorni gumb ZAGON / PREMOR / IZKLOP (2)" na aparatu.

Aparat je uspešno pritrjena na površino okna, če začne LED svetiti modro, ga lahko šele zdaj varno sprostite.

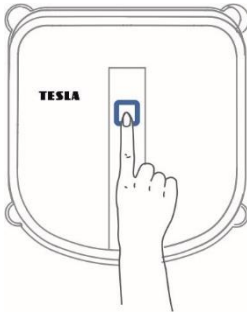

Vključite čiščenje

Pritisnite "Nadzorni gumb ZAGON / PREMOR / IZKLOP (2)" na ohišju naprave ali uporabite Daljinski upravljalnik, gumb ►||.



Režim čiščenja v obliki črke »N« je primeren za čiščenje visokih oken.



Režim čiščenja v obliki črke »N« je primeren za čiščenje širokih oken.

Prekinitev čiščenja, Režim („N“ – „Z“), Čiščenje na mestu (gor/dol) in Čiščenje v stran (desno/levo).

Na ohišju aparata pritisnite "Nadzorni gumb ZAGON / PREMOR / IZKLOP (2)" ali uporabite Daljinski upravljalnik ►||. V načinu »Prekinitev čiščenja« lahko upravljate aparat s smernimi gumbi. Lahko tudi spremenite način čiščenja („N“ – „Z“), ali vključiti »čiščenje na mestu (gor/dol) in Čiščenje v stran (desno/levo)«.

IZKLOP

Ko je čiščenje končano, se aparat samodejno vrne na mesto, kjer se je čiščenje začelo, in vas zvočno obvesti, da je čiščenja konec.

1. Aparat primite za ročaj. Pritisnite in približno 3 sekunde držite upravljalni gumb "ZAGON / PREMOR / IZKLOP (2)". Aparat preneha ustvarjati vakuum in jo je mogoče odstraniti iz okna.
2. Izklopite sesanje s premikanjem Gumba za vklop / izklop sesanja (14) navzgor (o).

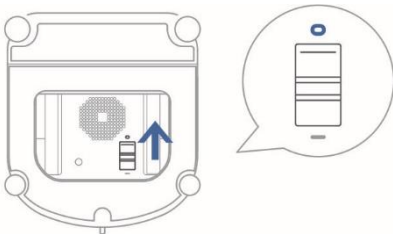

3. Odstranite varnostni prisesek in varnostno vrv.
4. Aparat izključite iz omrežja.

VZDRŽEVANJE



POZOR! Priporočamo redno vzdrževanje, da bi prostori bili čimbolj učinkovito očiščeni. NEZADOSTNO VZDRŽEVANJE LAHKO PRIPELJE DO POŠKODB APARATA IN IZGUBE GARANCIJE.

Pred čiščenjem in vzdrževanjem izklopite aparat s gumbom za »Vklon / Izklop sesanja (14) navzgor (o). Tudi vtič izvlecite iz omrežja.

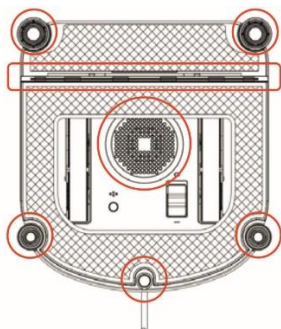
5. Aparat obrnite in odstranite oba mopa. Oba namočite v topli vodi za 2 minuti. Ročno operite z blagim detergentom in pustite, da se popolnoma posušijo. Šele potem jih ponovno namestite.
6. NE UPORABLJAJTE mopa za mokro čiščenje. Aparat bi lahko zdrsnil na tla.
7. Redno pranje mopa bo podaljšalo njegovo življenjsko dobo. Če se čistilni podložek obrabi ali ga ni več mogoče zanesljivo pritrditi na ježka, ga za zamenjajte z novim, da povečate čistilni učinek aparata.
8. Zgornji pokrov aparata obrišite z mehko in suho krpo. Obrišite spodnji del aparata, pokrov ventilatorja, senzorje za zaznavanje robov in čistilnik (glejte sliko):



Čiščenje tekalnih trakov

Aparat obrnite in ga vklopite "Vklon / izklop sesanja (14)" navzdol (-). Ventilator se bo zagnal, a se čez nekaj časa spet izklopil. Na daljinskem upravljalniku pritisnite na gumb . Oba trakova postopoma očistite z mehko in suho krpo. Premik lahko nadzorujete s tipko  na daljinskem upravljalniku. Po čiščenju transportnih trakov izklopite stroj tako, da premaknete gumb za vklop / izklop (14) navzgor (o).

DIODA STANJA

Rdeča, utripa	Aparat priključite na električno omrežje in ga vklopite tako, da "Gumb za vklop / izklop sesanja (14)" premaknete navzdol (-).
Rdeča, sveti neprekinjeno	Aparat morda ni pravilno pritrjen na površino okna - glej tabelo Reševanje težav .
Modra, utripa počasi	Rezervna baterija je prazna, aparat ne bo deloval, dokler se baterija ne napolni. Polnjenje lahko traja tudi 2 uri.

Modra, utripa hitro	Aparat je vklopljen in pripravljen na sesanje okna.
Modra, sveti neprekinjeno	Aparat se je uspešno prijel na površino in je pripravljen za čiščenje.

REŠEVANJE TEŽAV

	Težava	Vzrok	Rešitev
1	Lučka LED utripa modro, dokler je aparat pritrjen na površino okna.	Čistilna mopa nista pravilno nameščena.	Odstranite čistilna krpa in jih ponovno namestite.
		Tipalo za zaznavanje robov obvešča o napaki.	Prepričajte se, ali čistilna mopa ne prekrivata senzorjev.
		Okenska površina je preveč umazana.	Ročno očistite mesto, kjer želite pritrditi aparat.
2	Rdeča LED dioda sveti neprekinjeno.	Baterija se je izpraznila	Odstranite napravo iz okna in napolnite baterijo.
		Električno napajanje aparata je prekinjeno.	Aparat vključite na električno omrežje. Aparat pomaknite s puščičnimi tipkami do mesta, od koder ga lahko varno odstranite iz okna.
		Aparat je izgubil sesalno moč.	Aparat pomaknite s puščičnimi tipkami do mesta, od koder ga lahko varno odstranite iz okna.
		Tipalo za zaznavanje robov obvešča o napaki.	Preverite, ali tipalo morda ni ovirano.
3	Aparat se premika nepravilno.	Okno je preveč umazano.	Očistite transportne trakove, zamenjajte čistilne mope in začnite znova.
4	Daljinski upravljalnik ne deluje.	Če je način čiščenja vklopljen, deluje samo tipka ► .	Pritisnite ► , da ustavite čiščenje. Nato pa na daljinskem upravljalniku izberite zeleno operacijo. Če težave ne odpravite, se prepričajte, ali so baterije v daljinskem upravljalniku napolnjene.

GARANCIJSKI SERVIS

Za uveljavitev reklamacije se prosim obrnite na prodajalca TESLA, pri katerem ste izdelek kupili.

Garancija NE VELJA za:

- uporaba naprave v namen, kateremu ne služi
- običajna obraba
- neupoštevanje „Pomembnih varnostnih napotkov“ v uporabniškem priročniku
- elektromehanske ali mehanske poškodbe, nastale zaradi nepravilne uporabe
- škoda zaradi naravnih katastrof, kot so voda, požar, statična elektrika, prenapetost itd..
- škoda, ki nastane zaradi nepooblaščenega popravila
- serijska številka naprave ni čitljiva

IZJAVA O ISTOVETNOSTI

Mi, INTER-SAT LTD, org. složka, da je ta oprema v skladu z bistvenimi zahtevami in drugimi ustreznimi določbami standardov in predpisov, ki se nanašajo na vrsto opreme. Celotno besedilo Izjave o istovetnosti je na voljo na spletni strani www.tesla-electronics.eu.



Ta izdelek spolnjuje zahteve Evropske unije.



Če je ta simbol s prečrtanim košem za odpadke na kolesu pritrjen na izdelek pomeni, da je izdelek zajet v Evropsko direktivo 2002/96/ES. Prosimo, da se pozanimате za lokalni sistem ločenega zbiranja električnih in elektronskih izdelkov. Upoštevajte lokalne predpise in ne odlagajte dotrajanih izdelkov med običajne gospodinjske odpadke. Pravilen način odstranjevanja vašega starega izdelka bo pomagalo preprečiti morebitne negativne posledice za okolje in zdravje ljudi.

Glede na to, da izdelek nenehno razvijamo in izboljšujemo, si pridržujemo tudi pravico do sprememb priročnika. Posodobljeno različico uporabniškega priročnika boste našli na www.tesla-electronics.eu.

Oblika in specifikacija se lahko spremenijo brez predhodnega obvestila.

Poštovani kupče,
hvala vam što ste odabrali čistač prozora TESLA RoboStar W550.

Prije uporabe aparata pažljivo pročitajte pravila sigurne uporabe i pridržavajte se svih uobičajenih sigurnosnih pravila.

- **Prije uporabe, pažljivo pročitajte cijelu uputu za uporabu.**
- **Sačuvajte ovu uputu za korisnike.**
- **Pridržavajte se pravila navedenih u ovoj uputi radi smanjenja rizika od oštećenja ili za slučaj da se vi ozlijedite.**

VAŽNA SIGURNOSNA UPOZORENJA

Ovo je složeni elektromehanički uređaj i stoga obratite pozor na ove smjernice:

- Ne upotrebljavajte aparat u izrazito vrućem ili hladnom okruženju (ispod 0 °C ili iznad 40 °C). Može se upotrebljavati za pranje vanjskih prozora ako je pravilno osiguran i ako ne puše vjetar, ne pada kiša i ne sniježi.
- Provjerite da je aparat priključen na napajanje. Aparat ima rezervnu bateriju koja se tijekom uporabe puni.
- Aparat je namijenjen isključivo za kućnu uporabu; ne upotrebljavajte ga u komercijalnim ili industrijskim prostorima.
- Ne upotrebljavajte aparat na napuklom staklu.
- Ne upotrebljavajte aparat na prozoru sa staklom tanjim od 5 mm.
- Ne upotrebljavajte aparat na mokrim ili masnim prozorima.
- Ne upotrebljavajte aparat ako nije čvrsto pričvršćen za staklo ili ako ima vidljive znakove oštećenja.
- Da biste smanjili rizik od električnog udara, ne uranjajte aparat u vodu ili druge tekućine.
- Ne dodirujte utikač ili aparat mokrim rukama.
- Ne punite aparat u izuzetno vrućim ili hladnim okruženjima jer to može utjecati na vijek trajanja baterije.
- Pazite da ne oštetite kabel za napajanje. Ne vucite i ne prenosite aparat povlačenjem za kabel za napajanje, ne upotrebljavajte kabel kao ručku, pazite da ga ne priključite prozorskim krilom i ne stavljajte na njega teški teret. Držite kabel za napajanje podalje od vrućih površina.
- Ne upotrebljavajte aparat ako su kabel za napajanje ili utičnica oštećeni.
- Ne upotrebljavajte aparat ako ne radi ispravno, pao je, oštećen je ili je bio u dodiru s vodom.
- Ako je kabel za napajanje oštećen, mora ga zamijeniti proizvođač ili njegov ovlašteni servis.
- Prije čišćenja ili održavanja aparat se mora isključiti iz električne mreže. Adapter za napajanje ne smijete odspajati povlačenjem za kabel za napajanje.
- Ako je potrebno zamijeniti bateriju, javite se servisnom odjelu marke TESLA.
- Upotrebljavajte samo originalni pribor, namijenjen za taj model.
- Za punjenje upotrebljavajte samo pribor koji je isporučio proizvođač aparata. Upotreba neoriginalnog pribora može dovesti do oštećenja aparata, električnog udara ili čak požara.
- Ne dirajte dijelove spojene na električnu mrežu ako su vam ruke mokre.

- Ne ostavljajte aparat bez nadzora u nazočnosti djece.
- Ne upotrebljavajte aparat ako je oštećen priključni električni kabel.
- Ne otvarajte i ne popravljajte aparat jer se tako izlažete opasnosti od strujnog udara i gubitka jamstva.
- Čuvajte aparat izvan doseg zapaljivih i hlapljivih tvari.
- Izbjegavajte prskanje aparata ili njegovih unutarnjih dijelova tekućinom koja bi ih mogla oštetiti.
- Aparat nije vodootporan.
- Proizvođač i uvoznik u Europsku uniju ne odgovaraju za štete prouzročene uporabom aparata kao što su ozljede, opekline, požar, rane, oštećenje drugih stvari i slično.

SADRŽAJ PAKIRANJA

Pažljivo provjerite jeste li raspakirali sav isporučeni pribor. Preporučamo vam da tijekom jamstvenog razdoblja zadržite originalnu kartonsku kutiju, korisnički priručnik i materijal za pakiranje.

POPIS

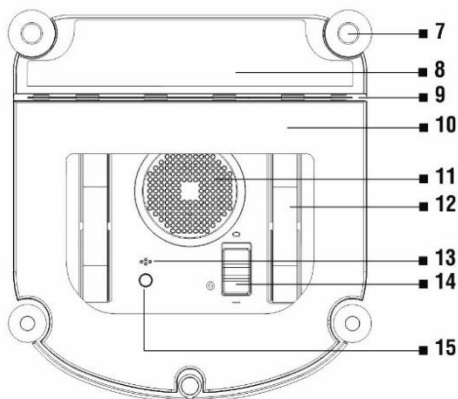
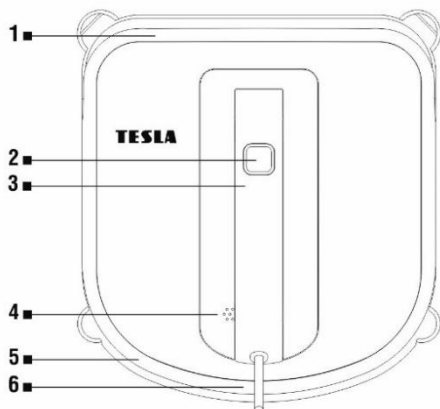

- | | | | |
|---|---------------------------------------|----|----------------------------------|
| 1 | Prednji branik | 9 | Gumeni brisač |
| 2 | Tipka za upravljanje START/PAUZA/STOP | 10 | Glavna krpa za pranje |
| 3 | Ručka | 11 | Ventilator |
| 4 | Reproduktor | 12 | Traka za kretanje |
| 5 | Stražnji branik | 13 | Senzor usisa |
| 6 | Kabel za napajanje | 14 | Uključivanje/isključivanje usisa |
| 7 | Senzor za otkrivanje rubova | 15 | Pokazatelj stanja |
| 8 | Prednja krpa za pranje | | |

DALJINSKO UPRAVLJANJE

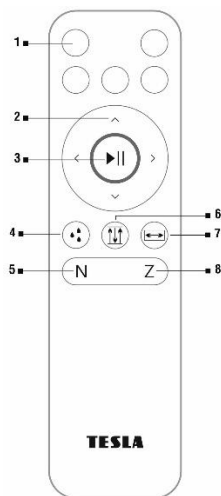

- 1 Neodređeno (5 tipki)
- 2 Tipka sa strelicom / ručni način rada
- 3 Pokretanje/zaustavljanje pranja / automatski način rada
- 4 Čišćenje trake za kretanje (pogledajte „Održavanje“)
- 5 Pranje u načinu rada „N“
- 6 Okomito pranje (gore/dolje)
- 7 Bočno pranje (lijevo/desno)
- 8 Pranje u načinu rada „Z“

Za pranje prozora najčešće se upotrebljava automatski način rada koji aktivirate pritiskom tipke ►||.

PRIJE PRVOG PRANJA

VAŽNA UPOZORENJA!

Prije upotrebe aparata **uvijek najprije napunite unutarnju rezervnu bateriju**. Ako ona nije potpuno napunjena, robot iz sigurnosnih razloga neće raditi. Punjenje će biti gotovo nakon otprilike 2 sata i tada će LED dioda neprekidno svijetliti plavo.

Ako LED dioda nakon uključanja treperi crveno, aparat treba spojiti na električnu mrežu. Ako LED dioda nakon uključanja treperi plavo, potrebno je napuniti unutarnju rezervnu bateriju.

- POZOR! Aparat može prati vodoravno postavljeno staklo, ali samo kada upotrebljavate tipke za usmjeravanje na daljinskom upravljaču.
- POZOR! Aparat može prati staklo postavljeno pod kutom, ali možda neće raditi normalno; u takvom slučaju u blizini treba biti osoba koja će pomoći u slučaju problema.
- Ne upotrebljavajte aparat na prozoru sa staklom tanjim od 5 mm.
- Aparat se može upotrebljavati na prozorima s okvirom i bez okvira koji su veći od 50 x 50 cm.
- Ako je prozor prilično prljav, najprije operite mali komad stakla i na taj dio stavite aparat prije početka pranja.
- Pazite da između stakla i prepreka u prostoriji postoji razmak od najmanje 13 cm (zavjese ili namještaj).
- Ne upotrebljavajte aparat naopako.
- Prije uporabe aparata na staklu neravne površine (matirano, teksturirano, zalijepljeno, staklo s uzorkom ili premazom), pročitajte proizvođačeve upute za održavanje i čišćenje. Proizvođač uređaja nije odgovoran za štetu nastalu nepravilnom uporabom na ovim površinama.
- Preporučujemo da aparat upotrebljavate isključivo s čistom vodom. Sredstvo za čišćenje može

uzrokovati pjenjenje odnosno ostaviti mrlje na prozoru nakon što se voda osuši. Bude li potrebno zbog stupnja prljavštine prozora, možete upotrijebiti malu količinu kvalitetnog sredstva za pranje prozora.

1. Poprskajte obje krpe za pranje čistom vodom. Pozor: ako krpe previše poprskate vodom, aparat može otpasti s prozora ili neće raditi ispravno.

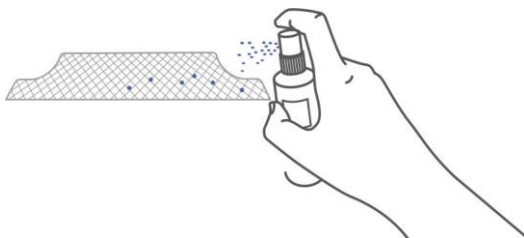

2. Okrenite uređaj naopako i na njega pričvrstite dvije krpe za pranje tako da je bijeli dio prema dolje, a plavi prema gore. Provjerite da krpe ne prekrivaju senzor ili gumeni brisač.

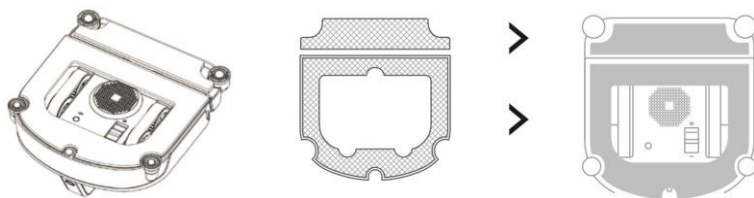

3. Spojite kabel za napajanje na adapter za napajanje, spojite aparat i na kraju priključite adapter na električnu mrežu.

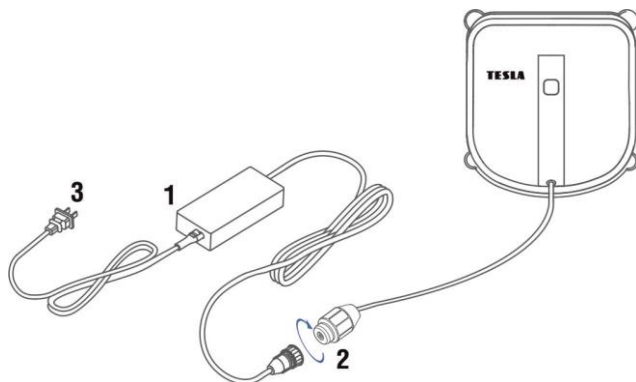

4. Montirajte sigurnosnu vezicu

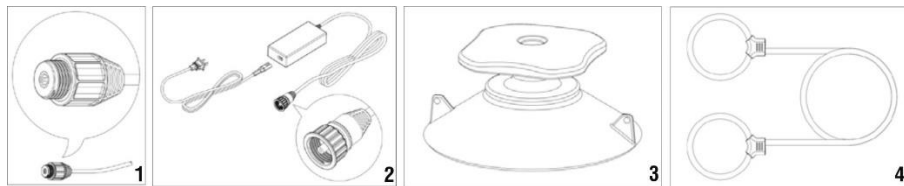

Provucite kabel za napajanje (1) kroz petlju sigurnosne vezice (4) i zategnite. Zatim spojite adapter za napajanje (2) s kabelom za napajanje aparata. Nadalje, provucite drugu petlju sigurnosne vezice kroz sigurnosnu usisnu čašu (3) i zategnite. Pazite da duljina kabela i vezice ne ograničava kretanje aparata po prozoru. Ako da, pripojite isporučeni produžni kabel.

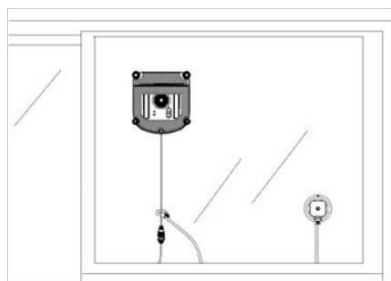

Upotrijebite sigurnosnu usisnu čašu (3) i pričvrstite ju na unutarnju stranu prozora. Provjerite da radi za slučaj da aparat padne.

POČETAK (START)

Priključite aparat na električnu mrežu. Tijekom pranja prozora aparat se ne smije odspajati.

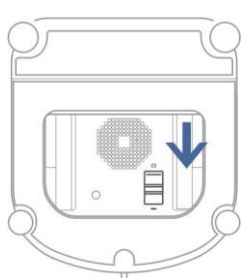

Pogurnite prekidač „Uključivanje/isključivanje usisa (14)“ prema dolje (-) i LED dioda će treperiti plavo.

Postavite aparat na staklo posred prozora, najmanje 10 cm od prozorskog okvira. Pritisnite na aparatu „tipku za upravljanje START/PAUZA/STOP (2)“.

Aparat je uspješno pričvršćen za površinu prozora ako LED dioda počne neprekidno svijetliti plavo i tek je sada sigurno prestati držati aparat.



Početak pranja prozora

Pritisnite na aparatu „tipku za upravljanje START/PAUZA/STOP (2)“ ili se koristite daljinskim upravljačem, tipka ►II.



Način rada u obliku slova „N“ prikladan je za visoke prozore.



Način rada u obliku slova „Z“ prikladan je za široke prozore.

Zaustavljanje pranja, način rada („N“ – „Z“), okomito pranje (gore/dolje) i bočno pranje (lijevo/desno)

Pritisnite na aparatu „tipku za upravljanje START/PAUZA/STOP (2)“ ili se koristite daljinskim upravljačem, tipka ►II. U načinu „Zaustavljanje pranja“ može se upravljati aparatom pomoću tipki sa strelicom. Možete promijeniti način rada (N ili Z) ili pokrenuti „Okomito pranje (gore/dolje)“ i „Bočno pranje (lijevo/desno)“.

ISKLUČIVANJE

Aparat će se nakon završetka pranja prozora vratiti na mjesto početka čišćenja i upozoriti na to da je završio rad zvučnim signalom.

1. Primitite aparat za ručku. Pritisnite i držite približno 3 sekunde „tipku za upravljanje START/PAUZA/STOP (2)“. Aparat će prestati stvarati podtlak i može se skinuti s prozora.
2. Isključite usis poguravanjem prekidača za uključivanje/isključivanje usisa (14) prema gore (o).

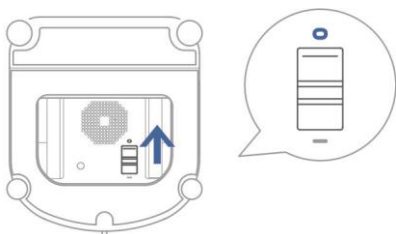

3. Maknite sigurnosnu usisnu čašu i sigurnosnu vezicu.

4. Isključite aparat iz električne mreže.

ODRŽAVANJE

POZOR! Preporučamo redovito održavanje za što učinkovitije čišćenje.

NEDOVOLJNO ODRŽAVANJE MOŽE DOVESTI DO OŠTEĆENJA APARATA I GUBITKA JAMSTVA.

Prije čišćenja i održavanja, isključite usis poguravanjem prekidača „Uključivanje/isključivanje usisa (14)“ prema gore (o) i isključite ga iz električne mreže.

1. Okrenite aparat i skinite obje krpe za pranje. Namočite ih u toploj vodi, ostavite 2 minute, operite ručno blagim deterdžentom i pustite da se potpuno osuše prije ponovnog stavljanja na aparat.
2. **NE UPOTREBLJAVAJTE** na aparatu mokre krpe jer bi aparat mogao skliznuti niz prozor.
3. Redovito pranje krpa za pranje produžit će im životni vijek. Ako se krpa za pranje istroši ili više ne sjeda pravilno na trake za pričvršćivanje, zamijenite ju novom kako biste postigli najbolji učinak čišćenja.
4. Obrišite gornji poklopac aparata mekom, suhom krpom. Obrišite donji dio aparata, poklopac ventilatora, senzore za otkrivanje ruba i brisač (pogledajte sliku):

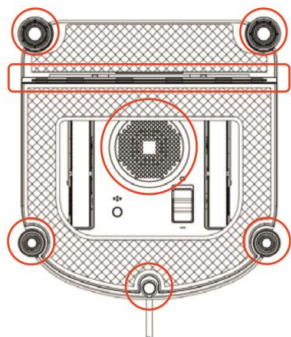

Čišćenje trake za kretanje

Okrenite aparat i isključite usis poguravanjem prekidača „Uključivanje/isključivanje usisa (14)“ prema dolje (-). Ventilator će početi raditi, ali će se nakon nekog vremena isključiti. Pritisnite na daljinskom upravljaču tipku . Očistite postupno obje trake mekom, suhom krpom. Napredovanjem možete upravljati pomoću daljinskog upravljača ►||. Nakon čišćenja traka za kretanje, isključite aparat pogurivanjem prekidača „Uključivanje/isključivanje usisa (14)“ prema gore (o).

LED DIODA ZA POKAZIVANJE STANJA

Crvena, treperi	Priključite aparat na električnu mrežu i uključite poguravanjem prekidača „Uključivanje/isključivanje usisa (14)“ prema dolje (-).
Crvena, neprekidno svijetli	Aparat se nije pravodobno ispravno pričvrstio za površinu prozora, pogledajte tablicu Otklanjanje problema .
Plava, polako treperi	Rezervna baterija se ispraznila, aparat neće raditi sve dok se baterija ne napuni. Punjenje može trajati do 2 sata.
Plava, brzo treperi	Aparat je uključen, spreman za pričvršćivanje na prozor.
Plava, neprekidno svijetli	Aparat se uspješno pričvrstio za površinu i spreman je za pranje prozora.

RJEŠENJE PROBLEMA

	Problem	Uzrok	Rješenje
1	LED dioda treperi plavo dok je aparat pričvršćen za površinu prozora.	Krpe za pranje nisu pravilno postavljene.	Skinite krpe za pranje i ponovno ih stavite.
		Senzor za otkrivanje rubova prijavljuje pogrešku.	Provjerite da krpe za pranje ne prekrivaju senzore.
		Površina prozora jako je prljava.	Ručno očistite površinu na koju želite pričvrstiti aparat.
2	Crvena LED dioda neprekidno svijetli.	Baterija se ispraznila.	Skinite aparat s prozora i napunite bateriju.
		U aparatu je došlo do prekida napajanja električnom energijom.	Priključite aparat na električnu mrežu. Pomaknite aparat pomoću tipki sa strelicama do mjesta na kojem ga možete sigurno skinuti s prozora.
		Aparat je izgubio podtlak.	Pomaknite aparat pomoću tipki sa strelicama do mjesta na kojem ga možete sigurno skinuti s prozora.
		Senzor za otkrivanje rubova prijavljuje pogrešku.	Provjerite da nešto ne ometa senzor u radu.

3	Aparat se kreće nepravilno.	Prozor je previše prljav.	Očistite trake za kretanje, zamijenite krpe za pranje i ponovno pokrenite pranje prozora.
4	Daljinski upravljač ne radi.	Ako je pokrenuto pranje prozora, radi samo tipka ► .	Pritisnite tipku ► za zaustavljanje pranja, a zatim odaberite željenu operaciju na daljinskom upravljaču. Ako se problem nastavi, provjerite jesu li baterije u daljinskom upravljaču potpuno napunjene.

POPRAVAK U JAMSTVENOM ROKU

Za popravak u jamstvenom roku obratite se prodajnom mjestu na kojem se kupili svoj proizvod marke TESLA.

Jamstvo se NE ODNOSI na:

- uporabu aparata u druge svrhe
- habanje uslijed redovne uporabe
- nepridržavanje „Važnih sigurnosnih uputa“ navedenih u korisničkom priručniku
- elektromehaničko ili mehaničko oštećenje zbog nepravilne uporabe
- štetu koju nanese prirodne sile kao što su voda, požar, statički elektricitet, prenapon itd.
- štetu nastalu zbog neovlaštenog popravka
- nečitljiv serijski broj aparata

IZJAVA O SUKLADNOSTI

Mi, INTER-SAT LTD, org. složka, izjavljujemo da je ta oprema u skladu s osnovnim zahtjevima i ostalim relevantnim odredbama standarda i propisa koji se odnose na vrstu opreme.



Ovaj proizvod zadovoljava zahtjeve Europske unije.



Ako je proizvodu pridružen simbol prekrížene kante za smeće, to znači da se na proizvod odnosi europska direktiva 2002/96/EZ. Molimo vas da se informirate o lokalnom sustavu odvojenog prikupljanja električnih i elektroničkih proizvoda. Pridržavajte se lokalnih propisa i ne odlažite stare proizvode u komunalni otpad. Ispravno odlaganje starih proizvoda pomaže spriječiti potencijalne negativne posljedice za životno okruženje i zdravlje ljudi.

S obzirom na to da se proizvod razvija i poboljšava, zadržavamo pravo na prilagodbu korisničkog priručnika. Važeću verziju korisničkog priručnika uvijek ćete naći na www.tesla-electronics.eu.

Dizajn i specifikacije mogu se izmijeniti bez prethodnog upozorenja. Moguće su tiskarske pogreške.

Stimate client,
vă mulțumim că ați ales TESLA RoboStar W550.

Înainte de utilizarea dispozitivului, vă rugăm să citiți cu atenție regulile de utilizare în siguranță și să respectați toate regulile generale de siguranță.

- **Înainte de utilizare, citiți cu atenție întregul Manual de utilizare**
- **Păstrați acest Manual de utilizare**
- **Respectați regulile din acest Manual pentru a reduce riscul deteriorării dispozitivului sau al rănirii dumneavoastră**

INSTRUCȚIUNI DE SIGURANȚĂ IMPORTANTE

Acest aparat este un dispozitiv electromecanic complex, vă rugăm să acordați atenție următoarelor instrucțiuni:

- Nu utilizați dispozitivul într-un mediu extrem de cald sau rece (sub 0°C sau peste 40°C). Poate fi folosit pentru curățarea geamurilor exterioare dacă este bine asigurat, nu bate vântul, nu plouă sau nu ninge.
- Asigurați-vă că dispozitivul este conectat la rețeaua de alimentare. Dispozitivul are o baterie de rezervă, care se încarcă în timpul utilizării.
- Acest dispozitiv este destinat numai uzului casnic, nu îl utilizați într-un mediu comercial sau industrial.
- Nu utilizați dispozitivul pe sticlă crăpată.
- Nu utilizați dispozitivul pe un geam cu sticlă mai subțire de 5 mm.
- Nu utilizați dispozitivul pe geamuri umede sau unsuroase.
- Nu utilizați dispozitivul dacă nu este fixat ferm pe sticlă sau prezintă semne vizibile de deteriorare.
- Pentru a reduce riscul rănirii prin electrocutare, nu scufundați aparatul în apă sau în orice alt lichid.
- Nu atingeți ștecherul sau aparatul cu mâinile ude.
- Nu încărcați dispozitivul în medii extrem de calde sau reci, acest lucru ar putea afecta durata de viață a bateriei.
- Aveți grijă să nu deteriorați cablul de alimentare. Nu trageți și nu transportați dispozitivul ținându-l de cablul de alimentare, nu îl utilizați ca mâner, nu presăți cablul de alimentare prin închiderea ferestrei sau nu plasați greutatea mari pe cablul de alimentare. Mențineți cablul de alimentare departe de suprafețele fierbinți.
- Nu utilizați dispozitivul cu un cablu de alimentare sau o priză deteriorată.
- Nu utilizați dispozitivul dacă nu funcționează corect, a căzut, este deteriorat sau vine în contact cu apa.
- În cazul în care cablul de alimentare este deteriorat, acesta trebuie înlocuit de producător sau de reprezentantul său de service.
- Înainte de curățare sau întreținere, aparatul trebuie deconectat de la rețeaua electrică. Nu deconectați adaptorul trăgând de cablul de alimentare.
- Dacă trebuie înlocuită bateria, contactați departamentul de service TESLA.

- Utilizați numai accesoriile originale concepute pentru acest model.
- Pentru alimentare, utilizați numai accesoriile furnizate de producătorul dispozitivului. Utilizarea altor accesorii decât cele originale poate duce la deteriorarea dispozitivului, electrocutare sau chiar incendiu.
- Nu atingeți părțile conectate la rețeaua electrică cu mâinile ude.
- Nu lăsați dispozitivul nesupravegheat în prezența copiilor.
- Nu utilizați dispozitivul în cazul în care cablul de alimentare este deteriorat.
- Nu deschideți și nu reparați dispozitivul, astfel v-ați expune riscului rănirii prin electrocutare și al anulării garanției.
- Păstrați dispozitivul departe de substanțe inflamabile și volatile.
- Evitați stropirea aspiratorului sau a interiorului acestuia cu un lichid care l-ar putea deteriora.
- Dispozitivul nu este rezistent la apă.
- Producătorul și importatorul în Uniunea Europeană nu sunt răspunzători pentru daunele cauzate prin funcționarea aparatului, cum ar fi rănirea, opărirea, incendiul, vătămarea corporală, deteriorarea altor bunuri etc.

CONȚINUTUL AMBALAJULUI

Verificați cu atenție dacă ați despachetat toate accesoriile furnizate, pe perioada de garanție vă recomandăm să păstrați cutia originală din carton, Manualul de utilizare și materialul de ambalare.

DESCRIERE

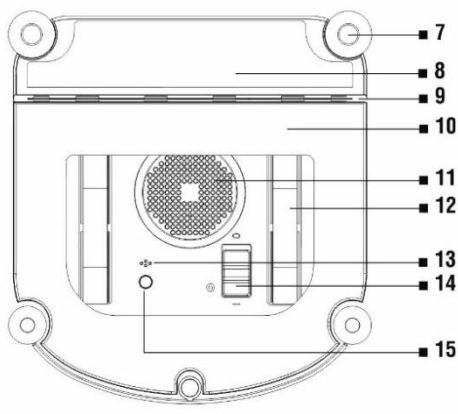
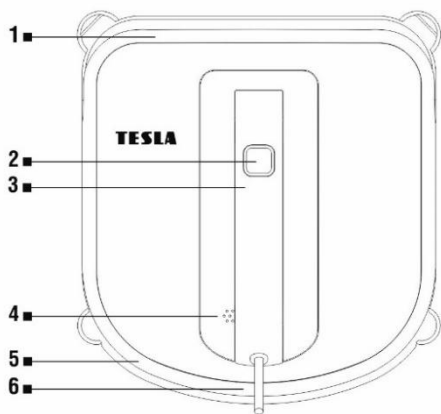

- 1 Protecție frontală la impact
- 2 Buton de comandă START/PAUZĂ/STOP
- 3 Mâner
- 4 Difuzor
- 5 Protecție dorsală la impact
- 6 Cablu de alimentare

- 9 Racletă din cauciuc
- 10 Mop de curățare principal
- 11 Ventilator
- 12 Bandă rulantă
- 13 Senzor aspirare
- 14 Pornire/Oprire aspirare
- 15 Indicator stare

TELECOMANDA

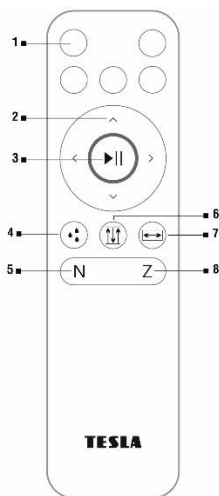

- 1 Nedefinite (5 butoane)
- 2 Buton de direcție/Mod manual
- 3 Pornire/oprire curățare/Mod automat
- 4 Curățarea benzii rulante (a se vedea capitolul „Întreținere“)
- 5 Curățare în modul „N“
- 6 Curățare locală (în sus/în jos)
- 7 Curățare laterală (în dreapta/în stânga)
- 8 Curățarea în modul „Z“

Cel mai utilizat este Modul automat de curățare a geamurilor, care poate fi activat prin apăsarea butonului ►||.

ÎNAINTE DE PRIMA CURĂȚARE

ATENȚIONĂRI IMPORTANTE!

Înainte de utilizarea dispozitivului, vă rugăm **ca mai întâi să încărcați bateria de rezervă interioară**. Fără încărcarea completă a acesteia, din motive de siguranță, robotul nu va funcționa. Încărcarea va fi finalizată după aproximativ 2 ore, iar LED-ul va lumina albastru permanent.

Dacă după pornire LED-ul clipește roșu, dispozitivul trebuie conectat la rețeaua electrică. Dacă după pornire LED-ul clipește albastru, trebuie încărcată bateria internă de rezervă.

- ATENȚIE! Dispozitivul poate curăța o sticlă montată orizontal, dar numai cu utilizarea butoanelor de direcție de pe telecomandă.
- ATENȚIE! Dispozitivul poate curăța o sticlă înclinată, dar este posibil să nu funcționeze normal; în acest caz, ar trebui să existe o persoană în apropiere, care să vă ajute în caz de probleme.
- Nu utilizați dispozitivul pe un geam cu sticlă mai subțire de 5 mm.
- Dispozitivul poate fi utilizat pentru geamuri cu ramă sau fără ramă, cu dimensiuni de peste 50 x 50 cm.
- Dacă geamul este excesiv de murdar, curățați mai întâi o porțiune mică, iar înainte de a începe curățarea, plasați dispozitivul pe aceasta.
- Asigurați-vă că între sticlă și obstacolele din cameră (perdele sau mobilier) există un spațiu de cel puțin 13 cm.
- Nu utilizați dispozitivul cu susul în jos.
- Înainte de a utiliza dispozitivul pe o sticlă cu o suprafață denivelată (sticlă mată, texturată, lipită,

cu imprimeu lipit sau reflexivă), vă rugăm să citiți instrucțiunile de îngrijire și curățare ale producătorului acesteia. Producătorul dispozitivului nu este răspunzător pentru daunele cauzate de utilizarea inadecvată pe aceste suprafețe.

- Vă recomandăm să utilizați dispozitivul numai cu apă curată. Agentul de curățare poate produce spumă sau poate lăsa urme pe geam după uscarea apei. În funcție de gradul de murdărire al geamului, puteți utiliza o cantitate mică de agent de spălare de calitate pentru geamuri.
1. Pulverizați ambele mopuri de curățare cu apă curată. Atenție! Dacă pulverizați mopurile cu prea multă apă, dispozitivul poate cădea de pe geam sau nu va funcționa corect.

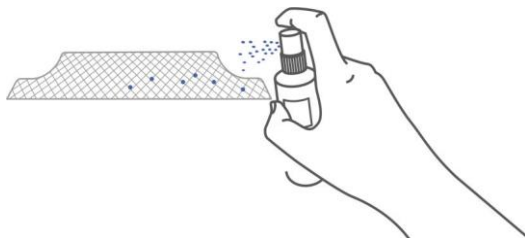

2. Întoarceți dispozitivul cu partea inferioară în sus și fixați pe acesta două mopuri de curățare, partea albă în partea de jos, partea albastră în partea de sus. Asigurați-vă că mopurile nu acoperă senzorii sau racleta din cauciuc.

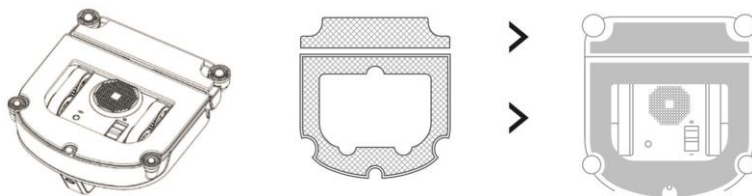

3. Conectați cablul de alimentare la adaptorul de alimentare, conectați dispozitivul, iar apoi conectați adaptorul de alimentare la rețeaua electrică.

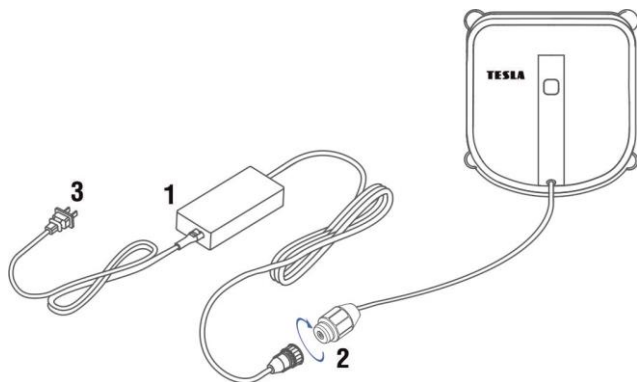

4. Instalați frânghia de siguranță

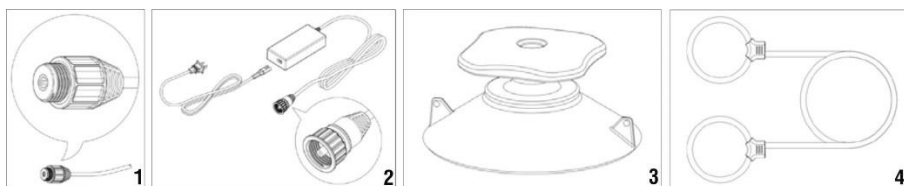

Treceți cablul de alimentare (1) prin bucla frânghiei de siguranță (4) și strângeți. Apoi conectați adaptorul de alimentare (2) la cablul de alimentare al dispozitivului. Apoi treceți a doua buclă a frânghiei de siguranță prin ventuza de siguranță (3) și strângeți. Asigurați-vă că lungimea cablului și a frânghiei nu limitează deplasarea dispozitivului pe geam. Dacă da, vă rugăm să conectați cablul prelungitor inclus.

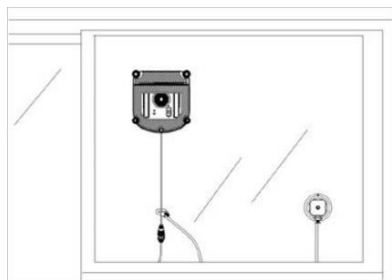

Utilizați ventuza de siguranță (3) și fixați-o pe partea interioară a geamului. Asigurați-vă că este funcțională în cazul căderii dispozitivului.

START

Conectați dispozitivul la rețeaua electrică. Vă rugăm să nu îl deconectați de la alimentare în timpul curățării.

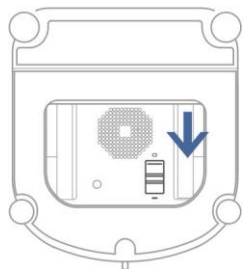

Glisați butonul „Pornire/Oprire aspirare (14)“ în direcția în jos (-), LED-ul va clipi albastru.

Plasați dispozitivul în mijlocul geamului, dar la cel puțin 10 cm de rama geamului. Apăsăți „Butonul de comandă START/PAUZĂ/STOP (2)“ de pe dispozitiv.

Dispozitivul este lipit cu succes de suprafața geamului dacă LED-ul începe să lumineze albastru permanent și abia în acest moment puteți da drumul dispozitivului în siguranță.



Pornirea curățării

Apăsăți „Butonul de comandă START/PAUZĂ/STOP (2)“ de pe corpul dispozitivului sau utilizați Telecomanda, butonul ►II.



Modul de curățare în formă de „N“ este potrivit pentru geamurile înalte



Modul de curățare în formă de „Z“ este potrivit pentru geamurile late

Oprirea temporară a curățării, Modul („N“ – „Z“), Curățarea locală (în sus/în jos) și Curățarea laterală (în dreapta/în stânga)

Apăsăți „Butonul de comandă START/PAUZĂ/STOP (2)“ de pe corpul dispozitivului sau utilizați Telecomanda, butonul ►II. În modul „Oprirea temporară a curățării“ puteți controla dispozitivul cu butoanele direcție. De asemenea, puteți schimba modul de curățare (N sau Z) sau porni „Curățarea locală (în sus/în jos)“ și „Curățarea laterală (în dreapta/în stânga)“.

OPRIREA

După terminarea curățării, dispozitivul se întoarce la locul de unde a început curățarea și emite un semnal sonor.

1. Apucați dispozitivul de mâner. Apăsăți și țineți apăsat „Butonul de comandă START/PAUZĂ/STOP (2)“ timp de aproximativ 3 secunde. Dispozitivul încetează să genereze vid și poate fi luat de pe geam.
2. Oprțiți aspirarea prin glisarea butonului „Pornire/Oprire aspirare (14)“ în direcția în sus (o).

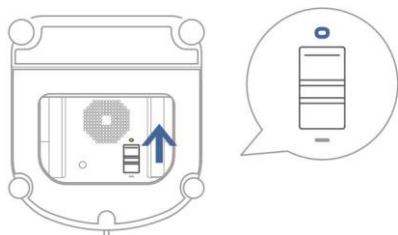

3. Îndepărtați ventuza și frânghia de siguranță.
4. Deconectați dispozitivul de la rețeaua electrică.

ÎNȚREȚINERE

ATENȚIE! Pentru o curățare cât mai eficientă, vă recomandăm să efectuați întreținerea în mod regulat.

ÎNȚREȚINEREA INSUFICIENTĂ POATE DUCE LA DETERIORAREA DISPOZITIVULUI ȘI LA PIERDEREA GARANȚIEI.

Înainte de efectuarea curățării și întreținerii, oprțiți aspirarea prin glisarea butonului „Pornire/Oprire aspirare (14)“ în direcția în sus (o) și deconectați dispozitivul de la rețeaua electrică.

1. Întoarceți dispozitivul și scoateți ambele mopuri de curățare. Înmuiați-le în apă caldă timp de 2 minute, spălați-le manual cu un detergent fin și lăsați-le să se usuce complet înainte de a le reinstala.
2. **NU UTILIZAȚI** pe dispozitiv mopuri de curățare ude, deoarece dispozitivul ar putea aluneca pe geam.
3. Spălarea regulată a mopului de curățare îi va prelungi durata de viață. Dacă laveta de curățare se uzează sau nu se mai potrivește bine în zona fermoarului cu arici, înlocuiți-o cu una nouă, pentru obținerea unui efect cât mai bun de curățare.
4. Ștergeți capacul superior al dispozitivului cu o cârpă moale și uscată. Ștergeți partea inferioară a dispozitivului, capacul ventilatorului, senzorii de detectare a marginilor și racleta (a se vedea figura):

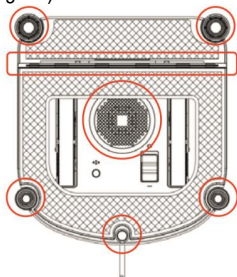

Curățarea benzilor de rulare

Întoarceți dispozitivul și porniți-l prin glisarea butonului „Pornire/Oprire aspirare (14)” în direcția în jos (-). Ventilatorul pornește, dar după o clipă se oprește. Apăsăți butonul  de pe Telecomandă. Curățați succesiv ambele benzi cu o cârpă moale și uscată. Rularea poate fi controlată cu Telecomanda, butonul ►||. După curățarea benzilor de rulare, opriți dispozitivul prin glisarea butonului Pornire/Oprire aspirare (14)” în direcția în sus (o).

STARE LED-uri

Roșu, clipește	Conectați dispozitivul la rețeaua electrică și porniți-l prin glisarea butonului „Pornire/Oprire aspirare (14)” în direcția în jos (-).
Roșu, luminează permanent	Este posibil ca dispozitivul să nu fie lipit corect de suprafața geamului, a se vedea tabelul Remediarea problemelor .
Albastru, clipește lent	Bateria de rezervă este descărcată, dispozitivul nu va funcționa până când nu se va încărca bateria. Încărcarea poate dura 2 ore.
Albastru, clipește repede	Dispozitivul este pornit, pregătit pentru lipirea pe geam.
Albastru, luminează permanent	Dispozitivul s-a lipit cu succes pe geam și este pregătit pentru curățare.

REMEDIEREA PROBLEMELOR

	Problema	Cauza	Remediarea
1	LED-ul albastru pe perioada când dispozitivul este lipit pe geam.	Mopurile de curățare nu sunt fixate corect.	Scoateți mopurile de curățare și fixațiile din nou.
		Senzorul de detectare a marginilor raportează eroare.	Verificați dacă mopurile de curățare nu acoperă senzorii.
		Suprafața geamului este prea murdară.	Curățați manual locul în care doriți să se lipească dispozitivul.
2	LED-ul roșu luminează permanent.	A avut loc descărcarea bateriei	Luați dispozitivul de pe geam și încărcați bateria.
		A fost întreruptă alimentarea cu energie electrică a dispozitivului.	Conectați dispozitivul la rețeaua electrică. Navigați dispozitivul cu butoanele de direcție într-un loc de unde îl puteți lua în siguranță de pe geam.
		Dispozitivul a pierdut vidul.	Navigați dispozitivul cu butoanele de direcție într-un loc de unde îl puteți lua în siguranță de pe geam.

		Senzorul de detectare a marginilor raportează eroare.	Verificați dacă funcția senzorului nu este obstrucționată de vreun obstacol.
3	Dispozitivul se deplasează neregulat.	Geamul este prea murdar.	Curățați benzile de rulare, înlocuiți mopurile de curățare și porniți din nou curățarea.
4	Telecomanda nu funcționează.	Dacă este pornită curățarea, funcționează numai butonul ► .	Apăsați butonul ► pentru oprirea curățării, iar apoi selectați operația dorită de pe Telecomandă. Dacă problema persistă, asigurați-vă că bateriile din Telecomandă sunt complet încărcate.

REPARAȚIA ÎN PERIOADA DE GARANȚIE

Pentru reparația în perioada de garanție, contactați comerciantul de la care ați cumpărat produsul TESLA.

Garanția NU ACOPERĂ:

- utilizarea aparatului în alte scopuri
- uzura obișnuită
- nerespectarea „Instrucțiunilor de siguranță importante“ din Manualul de utilizare
- defectele electromecanice sau mecanice cauzate de o utilizare necorespunzătoare
- pagube cauzate de elemente naturale, cum ar fi apa, focul, electricitatea statică, supratensiunile et
- pagube cauzate de reparații neautorizate
- numărul de serie ilizibil al aparatului

DECLARAȚIE DE CONFORMITATE

Noi, INTER-SAT LTD, org. slozka, declarăm că acest dispozitiv respectă cerințele esențiale și alte dispoziții relevante din normele și reglementările relevante pentru tipul dispozitivului în cauză.



Acest produs îndeplinește cerințele Uniunii Europene.



Dacă simbolul coșului cu roată tăiat este atașat la produs, acest lucru înseamnă că produsului este aplicabilă Directiva Europeană 2002/96/CE. Vă rugăm să vă informați în privința sistemul local de colectare separată a produselor electrice și electronice. Vă rugăm să urmați reglementările locale și să nu aruncați produsele vechi la deșeurile menajere obișnuite.

Proiectarea și specificația pot fi modificate fără notificare prealabilă, fiind rezervate erori de imprimare.

**Dear customer,
Thank you for choosing the TESLA RoboStar W550.**

Please, read the safety rules carefully and follow all common safety rules before using this device.

- **Read through the instructions for use thoroughly before using**
- **Keep the user manual for future reference**
- **Follow the rules stated in this manual to reduce the risk of damage to the device and possible injury**

IMPORTANT SAFETY NOTICE

This device is a complex electromechanical device, please pay attention to these instructions:

- Do not use the device in extremely hot or cold environments (below 0°C or above 40°C). Can be used to clean exterior windows when properly secured, not windy, raining or snowing.
- Make sure the device is plugged in. Your device has a backup battery that charges during use.
- This product is intended for domestic use only, do not use it in a commercial or industrial environment.
- Do not use the machine on a broken glass.
- Do not use the device on a window with a glass thinner than 5 mm.
- Do not use the device on wet or greasy windows.
- Do not use the device unless it is firmly attached to the glass or has visible signs of damage.
- To reduce the risk of electric shock, do not place this product in water or any other liquid.
- Do not touch the plug or appliance with wet hands.
- Do not charge the device in extremely hot or cold environments as this may affect the battery life.
- Be careful not to damage the power cord. Do not pull or carry the device by the power cord, do not use it as a handle, grip the power cord through a window, or place heavy weights on the power cord. Keep the power cord away from hot surfaces.
- Do not use the device with a damaged power cord or outlet.
- Do not use the device if it is not working properly, it has been dropped, damaged or comes in contact with water.
- If the power cord is damaged, it must be replaced by the TESLA service center.
- The appliance must be disconnected from the mains before cleaning or maintenance. Do not disconnect the AC adapter by pulling on the power cord.
- If the battery needs to be replaced, contact TESLA service center.
- Only use original accessories that are designed for this model.
- Use only the accessories provided by the device manufacturer for charging. Use of unoriginal accessories may result in equipment damage, electric shock, or even fire.
- Do not touch parts that are plugged into the mains if your hands are wet.
- Do not leave the device unattended in the presence of children.
- Do not use the device if the power cord is damaged.
- Do not open or repair this product, as this may result in electric shock and void your warranty.

- Keep the device away from flammable and volatile substances.
- Avoid spilling liquids on the vacuum cleaner or the inside of the vacuum cleaner, which could damage it.
- The device is not waterproof.
- The manufacturer and importer into the European Union is not liable for damages caused by the operation of the device such as injuries, scalding, fire, injury, damage to other things, etc.

PACKAGE CONTENTS

Be sure to unpack the supplied accessories, we recommend that you retain the original paper box, user manual, and packing materials during the warranty period.

DESCRIPTION

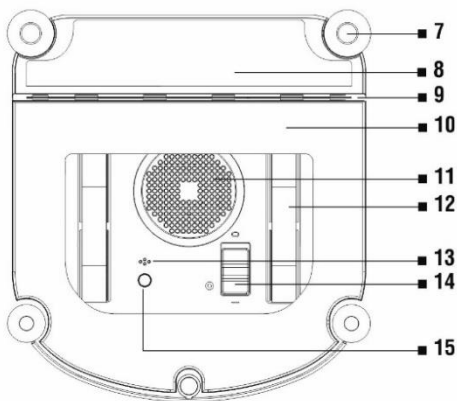
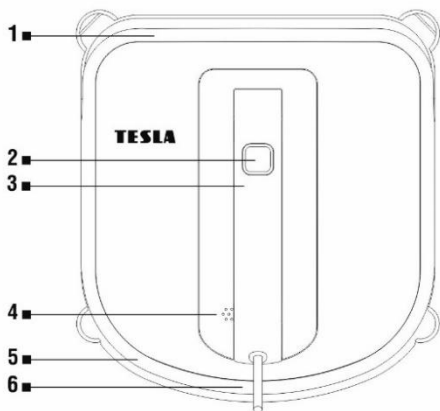

- 1 Front bumper
- 2 Control button START/PAUSE/STOP
- 3 Handle
- 4 Speaker
- 5 Rear bumper
- 6 Power cable

- 9 Rubber squeegee
- 10 Main cleaning mop
- 11 Ventilator
- 12 Moving belt
- 13 Intake sensor
- 14 Switching suction On/Off
- 15 Status indicator

REMOTE CONTROLER

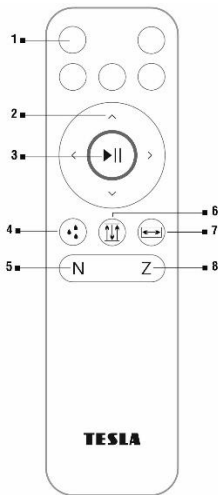

- 1 Undefined (5 buttons)
- 2 Direction button/Manual mode
- 3 Start/Stop cleaning/Automatic mode
- 4 Cleaning the moving belt (see chapter „Maintenance“)
- 5 Cleaning in „N“ mode
- 6 Local cleaning (Up/Down)
- 7 Side cleaning (Right/Left)
- 8 Cleaning in „Z“ mode

The most common is „Automatic cleaning mode“, which is activated by pressing the button ▶||.

BEFORE FIRST CLEANING

IMPORTANT WARNING!

Please recharge the internal backup battery before using the device. Without a full charge, the robot will not work for safety reasons. Charging will be completed after approximately 2 hours and the LED will turn solid blue.

If the LED flashes red after switching on, the device must be connected to the mains. If the LED flashes blue after switching on, it is necessary to charge the internal backup battery.

- CAUTION! The unit can clean the horizontally mounted glass, but only when using the directional buttons on the remote control.
- CAUTION! The device can clean angle-mounted glass, but may not function normally; in this case, there should be a person nearby to assist in the event of a problem.
- Do not use the device on a window with a glass thickness of less than 5 mm.
- The unit can be used for both frame and frameless windows larger than 50 x 50 cm.
- If the window is too dirty, clean a small part first and place the machine on it before starting cleaning.
- Make sure there is at least 13 cm clearance between the glass and obstacles in the room (curtains or furniture).
- Do not use the device upside down.
- Before using the machine on uneven glass surfaces (matt, textured, coated, patterned or coated), please read the manufacturer's care and cleaning instructions. The manufacturer is not responsible for damages caused by improper use on these surfaces.
- We recommend wiping the floor with clean water.
- We recommend using the machine only with clean water. The detergent may cause foaming or

may cause smudges on the window after drying. If the dirt condition of the window so requires, you can use a small amount of good quality window cleaner.

1. Spray both cleaning mops with clean water. Be careful if you spray too much water on the mops, the device may fall out of the window or may not work properly.

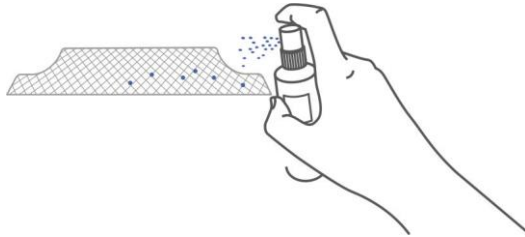

2. Turn the machine upside down and attach two cleaning mops to it, the white part down, the blue part up. Make sure the mops do not cover any sensor or rubber squeegee.

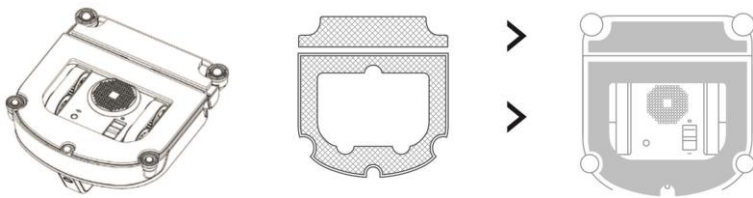

3. Connect the power cord to the power adapter, connect the device, and then plug the power adapter into a power outlet.

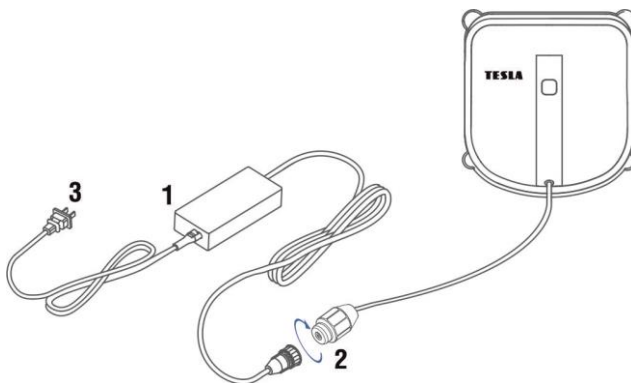

4. Install the security cable

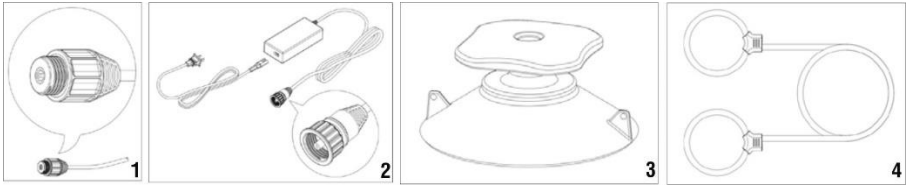

Insert the power cable (1) through the safety cable loop (4) and tighten. Then connect the power adapter (2) to the machine's power cord. Then insert the second loop of the safety cable through the safety suction cup (3) and tighten. Make sure that the length of the cable or cable does not restrict the movement of the device on the window. If so, please connect the included extension cable.

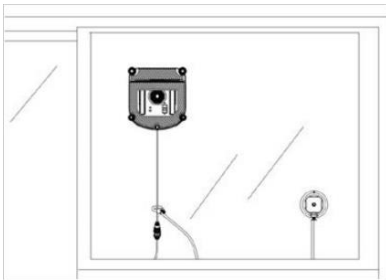

Use the suction cup (3) and attach it to the inside of the window. Make sure it works in the event of a device fall.

START

Connect the machine to the mains. Please do not disconnect it from the power supply during cleaning.

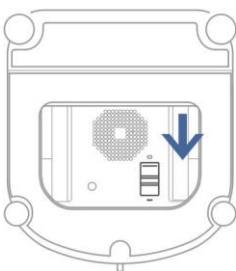

Push the „Switching suction On/Off (14)“ down (-) and the LED will flash blue.

Place the device on the glass in the center of the window, but at least 10 cm from the window frame. Press on the device „Control button START/PAUSE/STOP (2)“.

The device is sucked successfully to the window surface if the LED turns steady blue, only now is it safe to drop the device.

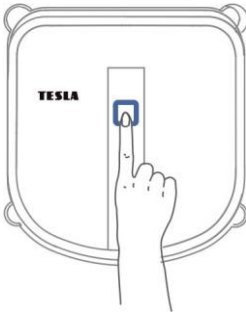

Start cleaning

Press on the device body „Control button START/PAUSE/STOP (2)“, or use the Remote controller, button ►||.



Shape cleaning mode „N“ is suitable for high windows.



Shape cleaning mode „Z“ is suitable for wide windows.

Pause cleaning, Mode („N“ – „Z“), Local cleaning (Up/Down) and Side cleaning (Right/Left)

Press the „Control button START/PAUSE/STOP (2)“ on the device or use the Remote control ►|| button. In the „Pause cleaning“ mode, you can operate the machine with the direction buttons. You can also change the cleaning mode („N“ or „Z“) or start „Local cleaning (Up/Down)“ and „Side cleaning (Right/Left)“.

TURN OFF THE DEVICE

After the cleaning is completed, the device will return to the cleaning start point and notify you by a beep.

1. Hold the device by the handle. Press and hold the „Control button START/PAUSE/STOP (2)“ for about 3 seconds. The machine stops generating vacuum and can be removed from the window.
2. Switch off the suction by moving the „Switching suction On/Off (14)“ up (o).

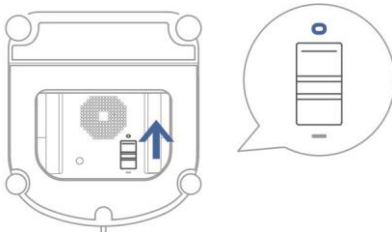

3. Remove the safety suction cup and belay cable.

4. Unplug the device from the mains.

MAINTENANCE



ATTENTION! Regular maintenance is recommended for the most efficient cleaning. LACK OF MAINTENANCE MAY CAUSE DAMAGE TO THE DEVICE AND LOSS OF WARRANTY.

Before cleaning and maintenance, switch off the suction with the „Switching suction On/Off (14)“ up (o) and switch it off from the mains.

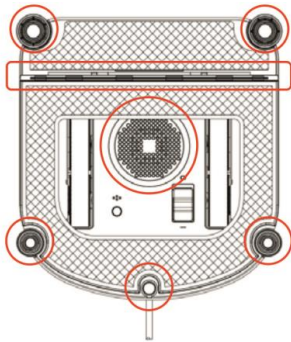
1. Turn the machine over and remove both cleaning mops. Soak them in warm water for 2 minutes, wash them by hand with mild detergent and allow to dry completely before reconnecting.
2. DO NOT use wet scrubbing mops on the machine as it may slip through the window.
3. Regular cleaning of the cleaning mop will extend its life. If the cleaning pad is worn or no longer fits properly in the velcro area, replace it with a new one to obtain the best cleaning effect.
4. Wipe the top cover of the machine with a soft dry cloth. Wipe the bottom of the machine, the fan cover, the edge detection sensors and the rubber squeegee (see illustration):



Cleaning of belts

Turn the device over and push the „Switching suction On/Off (14)“ down (-). The fan starts but turns off after a while. Press on the Remote control  and clean both belts successively with a soft dry cloth. The shift of belts can be controlled by the remote control button . Switch off the machine after cleaning the belts, push „Switching suction On/Off (14)“ up (o).

STATUS LED LIGHTS

Red, flashes	Connect the device to the mains and switch it on by pressing the „Switching suction On/Off (14)“ down (-).
Red, illuminates permanently	The device may not be properly sucked into the window surface, see the Troubleshooting table.
Blue, flashes slowly	The backup battery is discharged, the device will not work until the battery is charged. Charging may take 2 hours.
Blue, flashes quickly	The device is on, ready to be sucked on the window.
Blue, illuminates permanently	The device has suctioned to the surface successfully and is ready for cleaning.

TROUBLESHOOTING

	Problem	Cause	Solution
1	The LED flashes blue while the device is sucked on the window surface.	Cleaning mops are not correctly fitted.	Remove the cleaning mops and reattach them.
		An edge detection sensor reports an error.	Check that the cleaning mops do not obscure the sensors.
		Window surface is too dirty.	Clean the area where you want the device to suck in manually.
2	The red LED is permanently on.	The power supply has been interrupted.	Plug the machine into a power outlet. Use the directional buttons to navigate your device to a place where you can safely remove it from the window.
		The device has lost vacuum.	Use the directional buttons to navigate your device to a place where you can safely remove it from the window.
		An edge detection sensor reports an error.	Check the sensor for obstruction.
3	The device moves irregularly.	The window is too dirty.	Clean the belts, replace the cleaning mops and start cleaning again.

4	The remote control does not work.	If cleaning is started, only the button ► is functional.	Press the button ► to stop cleaning, and then select the desired operation on the Remote Control. If this does not solve the problem, check that the batteries in the Remote Control are fully charged.
---	--	--	---

WARRANTY REPAIR

For warranty repair, contact the dealer where you purchased the TESLA product.

The warranty DOES NOT APPLY to:

- using the device for other purposes than it was designed to
- normal wear and tear of the device
- failure to observe the „Important safety instructions“ stated in the user manual
- electrical or mechanical damage caused by improper use of the device
- damage caused by natural elements such as water, fire, static electricity, power surges etcetera
- damage caused by an unauthorized repair
- unreadable serial number of the the device

DECLARATION OF CONFORMITY

We, INTER-SAT LTD, org. slozka, declare that this device complies with the essential requirements and other relevant provisions of the standards and regulations relevant to the type of equipment.



This product complies with the requirements of the European Community.



When this crossed-out wheeled bin symbol is attached to a product it means that the product is covered by the European Directive 2002/96/EC. Please inform yourself about the local separate collection system for electrical and electronic products. Please act according to your local rules and do not dispose of your old products with your normal household waste.

Due to the fact that the product is being developed and improved, we reserve the right to edit the user manual. You can always find the current version of the this user manual at www.tesla-electronics.eu.

Design and specification may be changed without prior notice, print errors reserved.